

2011

HYDROPOOL

öntisztító masszázsmedencék használati utasítás



HYDROPOOL

öntisztító masszázsmedencék

TARTALOM

Előszó.....	3	A fúvókák és egyéb eszközök működése	
Fontos egészségügyi figyelmeztetések		Fúvókajegyzék.....	25
Figyelmeztetés.....	4	A vízáram	25
Hipertermia	4	Fúvóka eltávolítása és visszahelyezése	26
A megfelelő hely kiválasztása		Irányváltó.....	26
Beltéri elhelyezés.....	5	Vizesés-szabályozó (opcionális).....	26
Kültéri elhelyezés.....	5	HydroPool térhangzású hangrendszer (opcionális)	27
Általános üzembehelyezési szempontok.....	6	Vízháztartási egyensúly	
Egyéb megjegyzések		Általános áttekintés.....	28
Beltéri elhelyezéshez.....	6	Első beüzemelés.....	28
Kültéri elhelyezéshez.....	6	Gyakran használt vízkarbantartási kifejezések.....	29
A helyszín előkészítése		Vízminőségi összefoglaló a medence használatához.....	29
Föld feletti elhelyezés	7	A vízháztartás – hibaelhárítás.....	30
Süllyesztett és részlegesen süllyesztett elhelyezés.....	7	Ózongenerátor technológia	31
Súlyelosztás	7	Javasolt vízkarbantartási eljárások	
A medence szintezése	7	Napi, heti, havi, negyedévi karbantartások	31
A központi egység hozzáférhetősége és védelme	8	A szűrőkosár tisztítása	31
A központi egység távoli elhelyezése.....	8	A szűrőpatron eltávolítása, tisztítása és visszaillesztése	32
A medence mozgatása szállításkor.....	8	Az akrilfelület tisztítása.....	32
Fontos elektromos biztonsági útmutatás.....	9	Biztonsági termotető	32
ÉV relé csatlakoztatási tanácsok.....	9	A medence vízének cseréje.....	33
ÉV relé csatlakoztatás – 1 fázisú bekötés.....	10	A medence vízének leeresztése.....	33
ÉV relé csatlakoztatás – 3 fázisú bekötés.....	11	Egyedülálló HydroPool gyorsleeresztő- és töltőrendszer	34
Tartozékok		Cédrusfa elemek	
Párnák	12	Szárnyas zárócsavarok a fapanelkekhez	35
A szűrő és a pezsgős vödör fedele.....	13	A medence faburkolatának karbantartása.....	35
Hangulatvilágítás.....	13	Házikók	35
A biztonsági termotető zára.....	13	A HydroPool medence téliesítése.....	36
Opcionális tetőemelő	13	Általános hibaelhárítás.....	37
A medence feltöltése, ellenőrzése és beüzemelése	14	Mit tegyünk, ha a feszültség ingadozik?.....	37
Vízpumpa beüzemelése, levegősödés megszüntetése.....	14	Hideg időjárás okozta hibajelenségek	37
A HydroPool Öntisztító sorozat vezérlőegysége			
Gold felszereltség	16		
Platinum és Luxuskiadás felszereltség.....	19		
A peremszerelt vezérlőegység üzenetei	23		

Köszönjük, hogy megtisztelt bizalmával, és Hydropool medencét választott!

Termékeink kimagasló minősége a garancia arra, hogy Ön hosszú távon elégedett lesz új medencéjével, mely minden igényt kielégít, és felüdülést nyújt egész családjá, baráti köre számára. A Hydropool medence használata több szempontból is egészséges, ráadásul otthonának értékét is jelentősen növeli.

KÉRJÜK, MÉG A FELTÖLTÉS ÉS AZ ELEKTROMOS HÁLÓZATHOZ CSATLAKOZTATÁS ELŐTT SZÁNJON IDŐT AZ ÚTMUTATÓBAN SZEREPLŐ BIZTONSÁGI, BEÜZEMELÉSI ÉS HASZNÁLATI UTASÍTÁSOK TANULMÁNYOZÁSÁRA!

A következő oldalakon olyan információkat és hasznos tanácsokat talál, melyek segítségével lényegesen egyszerűbb a medence beüzemelése, használata és karbantartása, ezáltal Ön nem kevés pénzt és időt takaríthat meg.

Cégünk 1985-ben készítette el első medencéjét. Minőség iránti elkötelezettségünk azóta is töretlen, kizárólag olyan termékeket gyártunk, melyek kimagasló hidroterápiát nyújtanak, és a kényelmet energiatakarékosan, valamint könnyű kezelhetőséggel ötvözik. Meggyőződésünk, hogy amint jobban megismerkedik új medencéjével, annak biztonsági és karbantartási sajátosságaival, egyben választásának helyességéről is megbizonyosodik.

Örömteli fürdözést kívánunk!



David Jackson
Elnök (Hydropool, Kanada)

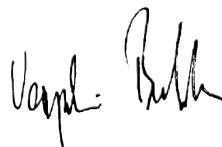

Veszprémi Balázs
Importőr (Hydropool, Magyarország)



GONDOSAN ŐRIZZE MEG EZT A HASZNÁLATI ÚTMUTATÓT!

FONTOS EGÉSZSÉGÜGYI FIGYELMEZTETÉSEK

Az emberi szervezet meleg vízre adott reakciója az életkortól, az egészségi állapottól és az egészségügyi előzményektől függően többféle lehet. Ha nincs tisztában szervezetének meleg vízzel kapcsolatos tűrőképességével, és a medence használata közben fejfájást, szédülést vagy émelygést érez, kérjük, azonnal szálljon ki a vízből, és hagyja a testét lehűlni!



FIGYELMEZTETÉS!

- 1 Gyerekek ne használják a medencét felnőtt gondos felügyelete nélkül!
- 2 Gyermek ne használja a medencét, ha a víz hőmérséklete meghaladja a 37°C-ot!

- 3 A hosszas fürdőzés 38°C-nál melegebb vízben káros lehet az egészségre! Javasoljuk, hogy a kisgyerekek és a meleg vízre érzékenyek alacsonyabb hőmérsékleten és rövidebb ideig használják a medencét! **Mielőtt be-szállna medencéjébe, mindig mérje meg a víz hőmérsékletét egy pontos hőmérővel!**
- 4 Kérjük, ne használja a medencét addig, amíg a testrészek és a haj beszívását megakadályozó védőalkatrészek felszerelésre nem kerülnek!
- 5 Soha ne működtesse a vízpumpát magas fokozaton, zárt szívó- és nyomócsőtulózárral!
- 6 Ha a medencét nem használja, ügyeljen arra, hogy a biztonsági termotető felszerelt és zárt állapotban legyen!
- 7 Gyógykezelés alatt álló, illetve korábban egészségügyi problémákkal küszködő személyek a medence használat-bavétele előtt feltétlenül kérjék ki orvosuk tanácsát!
- 8 Fertőző betegek ne használják a medencét!
- 9 Legyen elővigyázatos a be- és kiszállásnál! Amennyiben szükségét érzi, szereltesse fel kapaszkodót vagy korlátot! Mielőtt beszáll a medencébe, kapcsolja ki a vízpumpákat, hogy lássa, hova lép!
- 10 Az eszméletvesztés és esetleges fulladás elkerülése érdekében ne fogyasszon gyógyszert, kábítószert, és ne igyon alkoholt fürdőzés előtt, illetve közben!
- 11 Terhes nők a medence használata előtt kérjék ki orvosuk tanácsát!
- 12 Ne használja a medencét közvetlenül azután, hogy kimerítő tevékenységet végzett!
- 13 Ne használjon elektromos berendezéseket (pl. lámpa, telefon, rádió, televízió) a medence 1,5 méteres körzetében (ez alól kivételt képeznek a 12 voltos, vagy annál alacsonyabb feszültségről üzemelő készülékek)!
- 14 Havonta ellenőrizze az életvédelmi (továbbiakban: ÉV) relét, mely zárlat esetén megszakítja az áramkört!
- 15 Függesse ki a Mentők, a Tűzoltóság és a Rendőrség sürgősségi hívószámát a legközelebbi telefonkészüléknél!
- 16 Tartsa fenn a víz kémiai egyensúlyát a gyártó utasításai szerint!

HIPERTERMIA

Mivel a medence vízének hőmérséklete akár 40°C-ra is beállítható, a fürdőzőknek tisztában kell lenniük azzal, hogy a normál testhőmérsékletet meghaladó hőfokú vízben való hosszas tartózkodás lázat okozhat!

A hipertermia okai, tünetei és hatásai a következők:

hipertermiáról beszélünk abban az esetben, ha a test belső hőmérséklete több fokkal meghaladja a normális testhőmérsékletet, amely ~37°C. A hipertermia tünetei közé tartozik az álomosság, a levertségérzet és a test belső hőmérsékletének emelkedése.

A hipertermia következményei lehetnek:

- veszélyérzet megszűnése
- a hőérzékelés elégtelensége
- a fürdőző nem érzékeli, hogy ki kellene szállnia a medencéből
- a fürdőző fizikailag képtelen kiszállni a medencéből
- terhes nők esetében a magzat egészsége károsodhat
- eszméletvesztés, mely fulladást okozhat

HA EZEN TÜNETEK BÁRMELYIKÉT ÉSZLELI, ÓVATOSAN, DE AZONNAL SZÁLLJON KI A MEDENCÉBŐL!



FIGYELMEZTETÉS!

AZ ALKOHOL-, DROG- VAGY GYÓGYSZER-FOGYASZTÁS JELENTŐSEN NÖVELI A HALÁLOS KIMENETELŰ HIPERTERMIA VESZÉLYÉT!

A MEGFELELŐ HELY KIVÁLASZTÁSA

Hydropool medencéjét a házban és a szabadban is elhelyezheti, félig vagy teljesen a földfelszín alá süllyesztve, de akár a felszín felett is beüzemelheti. Az alábbi információk segítségével lesznek az egyéni igényeinek megfelelő elhelyezés kiválasztásában. Ne feledje, a medence éghajlattól függetlenül egész évben használható, nemcsak fedett helyen, hanem a szabadban is! A Hydropool-tulajdonosok többsége legszívesebben a hűvös őszi és téli hónapokban fürdőzik, de természetesen olyanok is akadnak, akik inkább tavasszal és nyáron vágnak a medence nyújtotta örömekre.

BELTÉRI ELHELYEZÉS

Ha családtagjai nem rajonganak azért, hogy a hóval borított kertben nyakig merüljenek egy melegvizű medencében, vagy ha kertje, udvara nem alkalmas a medence kültéri elhelyezésére, akkor beltéri elhelyezést javasolunk az Ön számára. Szintén megfontolandó ötlet egy edző- vagy fürdőhelyiség kialakítása, például egy évszaktól függetlenül használható helyiségben vagy akár a télikertben. A beltéri elhelyezés nemcsak egyedivé teszi otthonát, hanem diszkrét használatot és szabályozható klímát biztosít, ezáltal az év 365 napján örömet lelheti medencéjében.

Ha beltéri elhelyezésben gondolkodik, cégünk olyan alacsony oldalfalú, két részből álló modellt (a továbbiakban „kétrészes modell”) is készít, mely a legszűkebb bejáratokon keresztül is bejuttatható a nehezen megközelíthető helyekre. Ezen termékünket a Hydropool munkatársai a helyszínen összeszerelik. A kétrészes, illetve alacsony oldalfalú válto-

zatokat úgy tervezték, hogy alkalmazkodjanak a keskeny ajtókhöz és a szűk lépcsőházakhoz. Mivel az ülőhelyek és a perem közötti magasság megegyezik a normál modellek méretével, a víz alá merülés mértéke is azonos, tehát a nagy testmagasságú fürdőzőknek is tökéletes élményben lesz része. Hydropool kereskedőjétől a medencét külső borítás nélkül is kérheti, ez esetben a borítást utólagosan, a helyszínen szerelik fel, és külön csomagolva szállítják. Sok esetben ez önmagában megoldást jelent arra a problémára, hogyan juttassa be a medencét gond nélkül (ajtó- és falátalakítás nélkül) az adott helyiségbe. Amennyiben medencéjét a padlóba süllyeszti vagy egyedi felülettel burkolja, arra is lehetősége nyílik, hogy a borítást lemondja, ezáltal kedvezőbb áron vásárolhatja meg termékünket. Amennyiben a beltéri elhelyezés mellett dönt, további információt talál az **„EGYÉB MEGJEGYZÉSEK BELTÉRI ELHELYEZÉSHEZ”** c. fejezetben.



KÜLTÉRI ELHELYEZÉS

A medence kültéri elhelyezése sokak számára igen vonzó lehetőség. Íme néhány ok a sok közül:

- korlátolt belső tér
- beszállítási nehézségek (ajtók, lépcsőházak stb. miatt)
- korlátozott költségvetés (a belső elhelyezés általában az otthon belső felújítását is maga után vonja)
- egy külső „szórakoztató tér” kialakításának igénye
- a Hydropool medencét egy már létező vagy tervezett úszómedence közelében üzemelik be
- a kifröcskölődő víz nem jelent plusz munkát

Akik medencéjüket külső térben helyezik el, a vízhőmérsékletet általában az évszakhoz igazíthatják. Hidegben általában 38-40°C-os vízbe szeretnek elmerülni az emberek, a melegebb hónapokban azonban a 36-37°C-os beállítás az ideális, ez biztosít frissítő pihenést a fürdőzők számára. Amennyiben a kültéri elhelyezés mellett dönt, további információt talál az **„EGYÉB MEGJEGYZÉSEK KÜLTÉRI ELHELYEZÉSHEZ”** című fejezetben.



ÁLTALÁNOS ÜZEMBE HELYEZÉSI SZEMPONTOK

- 1 A HydroPool medence egy zárt, önműködő, gyárilag csőszerelt egység, így azt nem kell a helyszíni vízvezeték- és csatornahálózathoz csatlakoztatni. Egyszerűen tegye medencéjét a kívánt helyre, és üzemelje be a következőkben leírtak szerint!
- 2 A medencét ne emelje vagy mozgassa a csővezetékek-nél fogva! Győződjön meg róla, hogy medencéje megfelelően alá van támasztva egy sík betonlapzattal vagy egy olyan felülettel, amelynek teherbírása 1200 kg/m²! Amennyiben kertjében a fagy és olvadás következtében fennáll a földmozgás veszélye (pl. agyagos és/vagy magas talajvízű területeken), a padozat elcsúszásának megelőzése érdekében egy föld alatti fagyhatárt elérő betonlapzat kialakítására is szükség van.
- 3 A járófelületet úgy kell megtervezni és kialakítani, hogy minimálisra csökkenjen az elcsúszás és elesés veszélye!
- 4 Medencéjét faék alátétek segítségével hozza vízszintbe oly módon, hogy az ékek ellaposodó vége legalább 60 cm-re benyúljon az egység alá!
- 5 Amennyiben medencéjét nem a gyárilag felszerelt, habbal bélelt burkolattal kéri, hanem egyedi csempe- vagy faborítással látja el, ügyeljen a következőkre:
 - a A HydroPool medence önhordó, ezért a burkolat csak dekorációs célt szolgáljon, alátámasztásra ne használja! **SOHA NE EMELJE FEL KÜLSŐ BORÍTÁSÁNÁL FOGVA A MEDENCÉT A PADLÓRÓL!**
 - b Abban az esetben, ha a medencét gyári burkolat nélkül kéri, az üzembe helyező felelőssége az elektromos berendezések időjárás elleni védelme.
 - c Szervizelés esetére mindenképpen biztosítson megfelelő hozzáférést a központi egységhez!
 - d Az egyedi burkolat kialakításakor ügyeljen arra, hogy szervizelés esetén a medence minden irányból hozzáférhető legyen.
 - e Távoli elhelyezésű központi egység vagy burkolat nélküli egység esetében további szigetelés is kialakítható, ha a berendezés környezete megfelelő szellőzéssel rendelkezik.
- 6 A biztonságos ki- és beszállás érdekében javasoljuk, hogy rendeljen biztonsági korlátot vagy kapaszkodót!
- 7 A medencét, és a medence 1,5 méteres körzetében lévő csatlakozókat, aljzatokat, illetve lámpákat életvédelmi védőkapcsolóval kell ellátni! További információért kérje villanszerelő vagy a helyi elektromos művek/áramszolgáltató tanácsát!



A medencéhez való hozzáférés – biztonsági okokból – legyen korlátozható! Kültéri elhelyezésnél ez lehet minőségellenőrzött kerítés (az önkormányzati rendeletekkel összhangban) és/vagy önzáró kapu és biztonsági tető, beltéri elhelyezésnél zárható ajtó és biztonsági tető.

A medence feltöltése, illetve a vízpótlás érdekében javasoljuk, hogy a medence közelében legyen egy kerti csap sarokszelleppel!

EGYÉB MEGJEGYZÉSEK

BELTÉRI ELHELYEZÉSHEZ

- Ha a medencét kisebb területű (15 m² alatti) helyiségben használná, javasoljuk, hogy részben vagy teljesen súlylyessze a padlóba, így az kevésbé dominál a helyiségben. Ezzel elegendő helyet biztosít a ki- és beszálláshoz, ezáltal a fejsérülések veszélye is csökken.
- Előnyös, ha a medencének otthont adó helyiség a fürdőszobához vagy a mosókonyhához közel helyezkedik el.
- A medencét befogadó helyiséget ajánlott padlóössze-folyóval ellátni a kifröccsenő víz elvezetésére. A szellőztetést ablakkal kombinált szívóventillátorral vagy hidrosztátos szívóventillátorral célszerű megoldani. Ahol ez a két dolog nem kivitelezhető, elegendő bel- vagy kültéri szőnyeget, illetve csempét használni, illetve az ablakon keresztül szellőztetni, ha a medence teteje nyitva áll. Amikor a biztonsági termotető le van zárva, a medence nem párologtat. Használat alatt az a kis mennyiségű pára, amely a helyiségbe kerül, szellőztetéssel gyorsan eltávolítható, tehát ezzel nem kell foglalkoznia.
- A leeresztés és feltöltés megkönnyítése érdekében érdemes a közelben egy vízcapot és egy csatornanyílást kiépíteni.
- Mindig biztosítson megfelelő szellőzést a központi egységnek, szerelvényeknek!
- További információért forduljon HydroPool márkakereskedőjéhez!

KÜLTÉRI ELHELYEZÉSHEZ

- A helyi önkormányzatnál megtudhatja, hogy építési engedélyhez kötött-e a medence kültéri elhelyezése. A hivatal arról is felvilágosítást nyújt, milyen önkormányzati rendeleteket kell szem előtt tartania (távolság a telekhatártól, épülettől; elkerítési kötelezettség, stb.) a medence helyének meghatározásakor.
- Mielőtt ásási munkálatokba kezdene, lépjen kapcsolatba a helyi gáz-, víz- és elektromos művekkel, hogy megbizonyosodjon róla, nincs útban föld alatti vezeték!
- A medencét célszerű a ház bejárati ajtajának közelében elhelyezni, ezáltal télen egyszerűbben és kényelmesebben megközelíthető.
- Győződjön meg róla, hogy a medence vezérlése könnyen hozzáférhető és védett legyen!
- A diszkrét használat érdekében célszerű úgy elhelyezni medencéjét, hogy szomszédai ne lássanak rá. Ha ez nem megoldható, egy szélárnyékolóval vagy egy megfelelően elhelyezett tetőemelővel máris takarásba kerülhet a medence. (Ez utóbbi szintén megrendelhető a HydroPool-nál.) A medence berendezéseit beltéri (az időjárás viszonyosságaitól védett) használatra tervezték. Ha HydroPool medencéje gyári burkolattal ellátott, és beüzemeléskor pontosan követte a kézikönyv útmutatásait, akkor a kültéri használatnak sincs semmilyen akadályja. Ha a medence külső burkolat nélkül került kiszállításra, az egyedi borításnak vagy más szerkezetnek védenie kell a központi egységet (elektronika, motorok) az időjárás viszonyosságaitól (esőtől, hótól, kifröccsenő víztől stb.), ugyanakkor a megfelelő szellőzésről is gondoskodnia kell!

A HELYSZÍN ELŐKÉSZÍTÉSE

FÖLD FELETTI ÜZEMBE HELYEZÉS ESETÉN

Abban az esetben, ha a medence önmagában, a föld felett kerül elhelyezésre, és nincs egyedi, kinyúló borítófelület, mely megakadályozza a fagy és olvadás váltakozása következtében fellépő „földmozgást”, ott kültéri járólapokból vagy előre gyártott kőburkolatból álló sík alapzat kiépítése szükséges. Azonban az ilyen megoldásoknak esetleges hátránya, hogy a kifröccsenő víz elmoshatja és destabilizálhatja a földet a burkolat alatt, mely az alapzat elcsúszását és a medence szerkezetének károsodását okozhatja.

Annak érdekében, hogy ezt megelőzze, készítsen sík betonlapzatot, a következőkben leírtak szerint:

- Ásson a kívánt szint alá 20-30 cm-rel, és egyengesse el a földfelületet!
- A felületet 10-15 cm vastagon borítsa zúzalékkövel!
- Ezt borítsa vasalt, 10-15 cm vastag betonnal!
- Simítsa el a betonfelszínt!
- Javasoljuk, hogy a medence 3 oldalán a betonlap 15 cm-rel, a negyedik oldalon, ahol a lépcső, a vezetékek és a csatlakozók lesznek, egy méterrel legyen szélesebb a medencénél.

A fagynak és olvadásnak kitett területeken, illetve ahol egyedi, kinyúló borítófelületek vannak, a süllyedés elkerülésére érdekében sono csövek beépítését javasoljuk az alapzat alá.

SÜLLYESZTETT ÉS RÉSZLEGESEN SÜLLYESZTETT ÜZEMBE HELYEZÉS ESETÉN

A teljesen vagy részben besüllyesztésre kerülő medencék esetében az alátámasztás kialakítása ismételten attól függ, hogy a medencét fagynak és olvadásnak kitett területen helyezi-e el. A HydroPool nem javasolja, hogy medencéjét egészében vagy részlegesen földfeltöltésbe süllyessze.

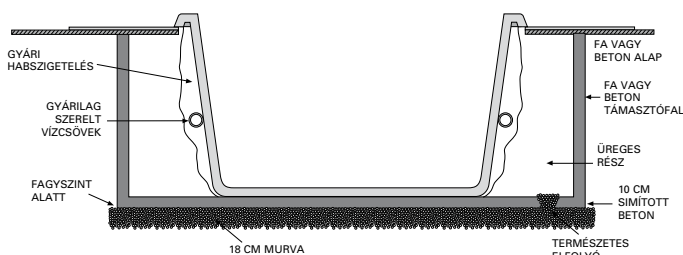

- **Fagy- és olvadásveszélyes területeken:** megfelelő, betonlábazattal alátámasztott, simított betonalapzat kialakítása szükséges, melyet sono csövek támasztanak alá. Lásd a „**HELYSZÍN ELŐKÉSZÍTÉSE FÖLD FELETTI ELHELYEZÉS ESETÉN**” c. fejezetben!
- **Magas talajvízű területeken:** sík betonalapzat és a csuszamló földet visszatartó fa vagy beton támaszfal létrehozásával alakítson ki egy „dobozt”, és ebben helyezze el a medencét!
- **MINDENKÉPPEN** biztosítson jó vízvezetést egy természetes kővel töltött, borított alagesövön és/vagy vízaknába helyezett vízpumpán keresztül, hogy megelőzze a talajvíz feltörését! Ellenkező esetben a víz kárt tehet a központi egységben vagy az egész szerkezetben.
- Betemetés előtt burkolja be vízálló védőcsövekkel az izzók, érzékelők és a peremszerelt vezérlőegység vezetékeit!
- A munkálatok során gondoskodjon róla, hogy medencéje könnyen hozzáférhető maradjon, arra az esetre, ha a későbbiekben esetleg szervizeltetnie kell. **Ha a hozzáférés akadályozott, medencéjét ki kell emeltetni a szervizeléshez, mely többletköltséget jelent az Ön számára, ugyanis a gyári garancia ezt nem fedezi.** Használjon könnyen eltávolítható burkolófelületet!

SÚLYELOSZLÁS

A HydroPool medencét gyárilag egy fakeretes alapzatra szereltük fel, ennek segítségével egyenletesen oszlik el a víz súlya a teljes felületen. A gyári vagy a helyszínen felszerelt borítás csak dekorációs célt szolgál, nincs szerepe a súlyeloszlásnál. **Soha ne emelje fel a medencét a peremnél vagy a burkolatnál fogva, mert az akril perem megrepedhet, eltörhet, és ez személyi sérülést okozhat!**

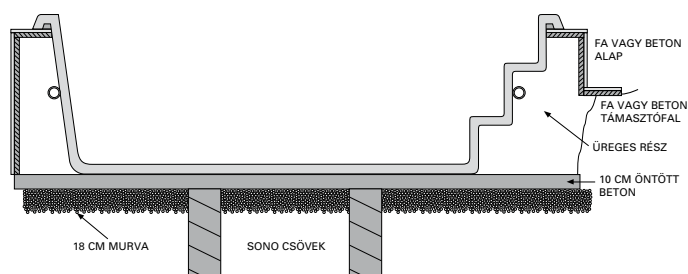

A MEDENCE SZINTEZÉSE

A medence alapzatra helyezését ellenőrizze vízszintmérővel! Amennyiben azt tapasztalja, hogy az alapzat lejt vagy más módon egyenetlen, **faék alátétek segítségével hozza medencéjét vízszintbe! Az ékek ellaposodó vége legalább 60 cm-re nyúljon be az egység alá!** Ez nemcsak az alapzat-

tal való érintkezést biztosítja, hanem a medence súlyát is nagyjából elosztja. Az éket ne csak a burkolat külső szélé alá helyezze, mert ez az egység szerkezeti túlterhelését okozhatja, ami a medence és/vagy a burkolat károsodásához vezethet!

A KÖZPONTI EGYSÉG HOZZÁFÉR- HETŐSÉGE ÉS VÉDELME

Az egységet olyan helyen kell elhelyeznie, ahol az száraz marad, tehát ahol nincs kitéve esőnek, hónak vagy talajvíznek. A standard HydroPool medence központi egysége a cédrus védőburkolaton belül kerül elhelyezésre.

- A felszín felett elhelyezett medencék esetében a burkolat védelmet nyújt, ugyanakkor a hozzáférhetőséget is biztosítja.
- **Abban az esetben, ha a medencét részben vagy teljesen besüllyesztve helyezi el, ha a központi egység a medencétől távolabbra kerül, vagy ha külső borítás nélkül rendelte meg a medencét, ügyeljen arra, hogy a központi egység száraz, az időjárás viszontagságaitól védett, jól szellőző és szervizelés esetén könnyen hozzáférhető helyre kerüljön.**
- Annak érdekében, hogy ne érje vízkár a motort, vagy a vezérlőegységet, ügyeljen arra, hogy a központi egység emelt padozatra kerüljön!
- Bizonyosodjon meg róla, hogy a központi egységhez tartozó szerviznyílás és az azt körülvevő tér kellően tágas legyen a szerelő számára!

A KÖZPONTI EGYSÉG TÁVOLI ELHELYEZÉSE

Amennyiben lehetséges, a vízpumpá(ka)t a könnyű telítés és a maximális teljesítmény biztosítása érdekében a vízszint alatt helyezze el! Abban az esetben, ha a központi egység vízszint feletti elhelyezésére van szükség, győződjön meg róla, hogy medencéje a távoli és vízfelszín feletti elhelyezéshez szükséges kiegészítő csomaggal is rendelkezik!

- A fúvókák maximális teljesítménye érdekében a központi egységet a lehető legközelebb helyezze el a medencéhez!
- Ha medencéjét a távoli és vízfelszín feletti kiegészítő csomaggal rendelte meg, ügyeljen arra, hogy a felszerelést a medence 3 méteres körzetén belül helyezték el!
- A központi egység és a medence között két colosnál nagyobb átmérőjű flexibilis csövet használjon, a lehető legkevesebb könyökcső és egyéb akadály beiktatásával.
- Minden felhasználásra kerülő vezeték, toldást (pl. érzékelők, peremszerelt vezérlőegység vezetékai, világítás kábelei, ózon csöve) vízálló védőcsövekkel burkoljon!
- A fagy- és olvadásveszélyes területeken azt javasoljuk, hogy a távoli felszerelést és a medencét összekötő vezetékeket a fagyhatár (0,8–1,2 m) alatt vezessék. Az energiatakarékosság érdekében célszerű valamennyi csövet szigetelni.

A MEDENCE MOZGATÁSA SZÁLLÍTÁSKOR

Minden HydroPool medence habosított fóliába, hullámpapírba és zsugorfóliába csomagolva kerül kiszállításra. Medencéinket még a gyárban pántokkal a raklaphoz rögzítjük. Amennyiben a HydroPooltól rendeli a szállítást, medencéjét általában ponyvás teherautóval vagy alacsonyplatós utánfutóval visszük az otthonába. Beüzemelőink rendelkeznek olyan technológiával, mellyel medencéjét a járműről egy targoncára vagy kiskocsira helyezhetik, ezáltal a medence egyszerűen a helyére kerül. Amennyiben a medence mégis egy szokványos, dobozos teherautón érkezik, szüksége lehet egy darus vontatókocsi segítségére ahhoz, hogy a medence a raktérből a nyílt platóra kerüljön. A medencét óvatosan csúsztassa le a platóról, és oldalára állítva helyezze egy targoncára vagy egy kiskocsira. A legtöbb HydroPool medence szállítása legalább 1 m szélességű mozgásteret igényel ahhoz, hogy az oldalára állított egységet a kerítésnyíláson, szűk átjárókon stb. könnyedén be tudja vinni.

Ahol ez nem biztosított, egy daru segítségével egyszerűen és gazdaságosan megoldható a medence kertbe vagy udvarba emelése a platóról, akár a ház felett is.



- Ne állítsa a medencét arra az oldalára, ahol a központi egység található, mivel ez meghibásodáshoz vezethet!
- Semmiképp ne görgesse, vagy billentse élére a medencét, mivel ezzel a külső burkolatban kárt tehet!
- Soha ne emelje, vagy mozgassa a medencét a csővezetékknél fogva!
- Bizonyosodjon meg róla, hogy elegendő segítség áll rendelkezésre ahhoz, hogy a medencét a targoncáról vagy a kiskocsiról finoman, károkozás nélkül az alapzatra csúsztassa.

FONTOS FIGYELMEZTETÉS:

A szállítás során, illetve a nem megfelelő kezelés következtében keletkezett károkokra nem terjed ki a gyári garancia!

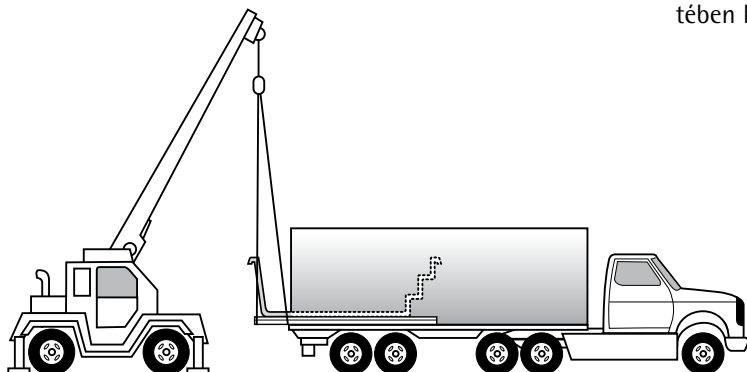

FONTOS ELEKTROMOS BIZTONSÁGI ÚTMUTATÁS

FŐ A BIZTONSÁG! AMIKOR EZT AZ ELEKTROMOS BERENDEZÉST HASZNÁLJA, A KÖVETKEZŐ, ALAPVETŐ BIZTONSÁGI ÓVINTÉZKEDÉSEKET KELL BETARTANIA:

1 OLVASSON EL ÉS TARTSON BE MINDEN ELŐÍRÁST!

2 Az elektromos bekötéseket kizárólag szakember végezheti el, figyelembe véve az összes, telepítés idejében hatályos országos, regionális és helyi jogszabályt, valamint előírást.

3 **Csak olyan, ellenőrzött minőségű hálózathoz csatlakozzon, amely földelési hiba vagy zárlat esetén életvédelmi áramkör-megszakítóval rendelkezik (ÉV relé).**

4 Csak rézvezetékét használjon!

5 A medencét, és minden, 1,5 méteres körzeten belüli csatlakozót, aljzatot és világítást életvédelmi kapcsoló védettséggel kell ellátni! További információért kérje villanyszerelő vagy a helyi elektromos művek/áramszolgáltató tanácsát!

6 Egy zöld-sárga színű, vagy „G”, „GR”, „GROUND”, „GROUNDING”, „FÖLDELÉS” jelzésű huzalvégződés található a csatlakozódobozban, melyet az áramütés veszélyének csökkentése érdekében csatlakoztasson az elektromos doboz földeléséhez!

7 A fázis és nulla vezetékeket a megfelelő aljzatba kell csatlakoztatni a központi egységben (barna és kék, illetve fázis és nulla jelölésekkel). Az elektromos csatlakoztatás mindenképpen a doboz megfelelő nyílásán keresztül történjen.

8 A medence 3 méteres körzetében található, fémalkatrészt tartalmazó eszközöket (mint a korlátok, csövek, létra stb.) a medence földelési csatlakozójához kösse be! A kötések nem lehetnek kisebbek, mint a medence saját földelése!

9 Használjon „C”, ún. lomha biztosítékot!

KÁBELEK

- Európában a 2,5 mm²-es rézkábel használata a minimális elvárás.
- 15 méternél nagyobb kábelhossz esetén használjon 4 mm²-es rézkábelt!

FONTOS TUDNIVALÓK

- Ezek a csatlakoztatási tanácsok olyan normál körülményekre vonatkoznak, melyek esetében a csatlakoztató vezetékek hossza nem haladja meg a 15 métert. Hosszabb csatlakoztatási távolság esetén kérje szakképzett villanyszerelő tanácsát!

ÉLETVÉDELMI RELÉ CSATLAKOZTATÁSI TANÁCSOK A HYDROPOOL 2011-ES ÖNTISZTÍTÓ MODELLJEIHEZ

- Ezek a csatlakoztatási tanácsok olyan normál körülményekre vonatkoznak, melyek esetében a csatlakoztató vezetékek hossza nem haladja meg a 15 métert. Hosszabb csatlakoztatási távolság esetén kérje szakképzett villanyszerelő tanácsát!

HYDROPOOL ÖNTISZTÍTÓ SOROZAT

Gold felszereltség:

1 x 16A

Platinum és Luxuskiadás felszereltség:

1 x 32A vagy 3 x 16A

ÉV RELÉ CSATLAKOZTATÁS TIPIKUS ESETEK BEN



FONTOS MEGJEGYZÉS: AZ ELEKTROMOS BEKÖTÉSEKET KIZÁRÓLAG SZAKEMBER VÉGEZHETI EL, FIGYELEMBE VÉVE AZ ÖSSZES, A TELEPÍTÉS IDEJÉBEN HATÁLYOS ORSZÁGOS, REGIONÁLIS ÉS HELYI JOGSZABÁLYT ÉS ELŐÍRÁST!

1-FÁZISÚ BEKÖTÉS

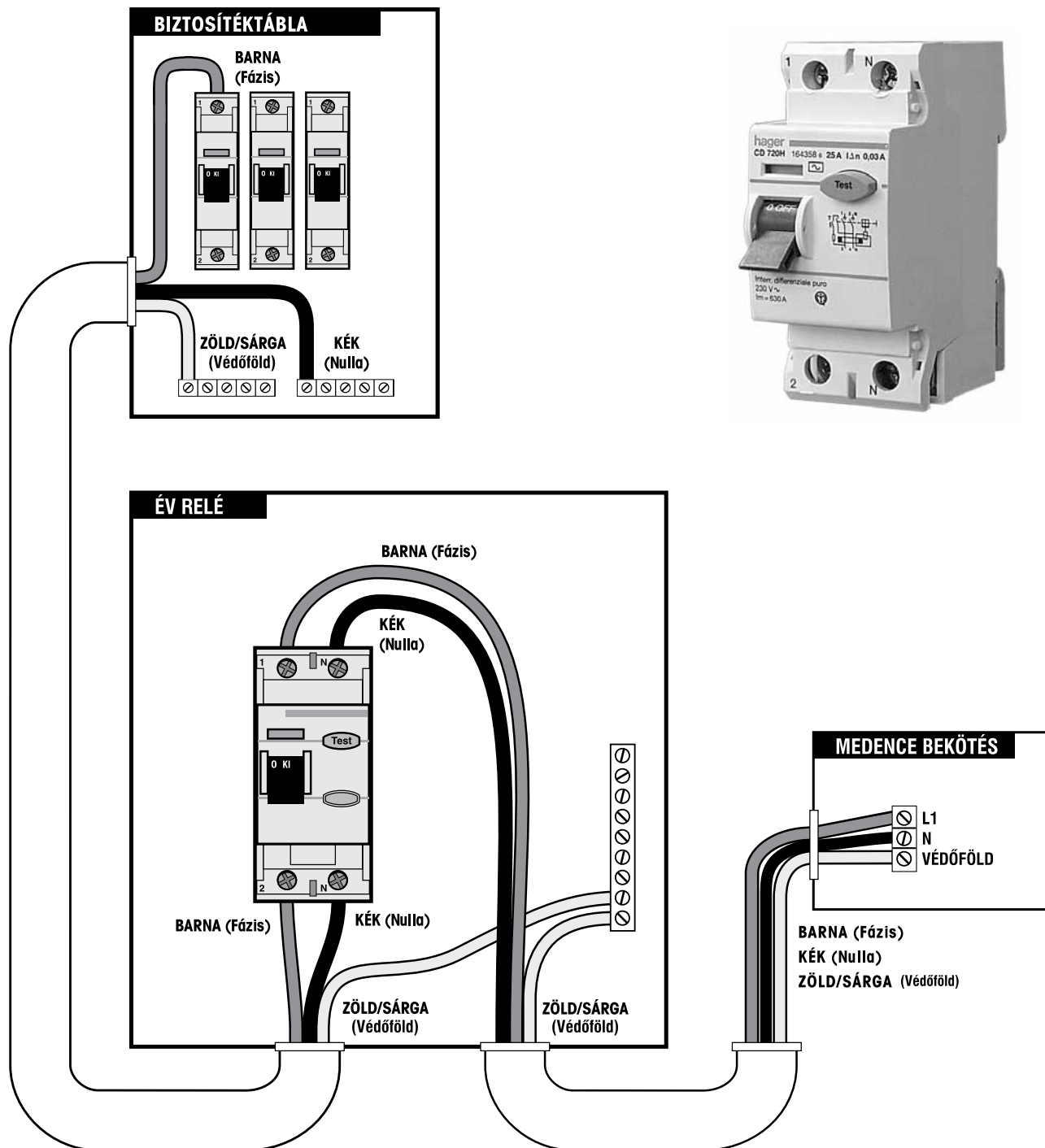

ÉV RELÉ CSATLAKOZTATÁS TIPIKUS ESETEKBEN



FONTOS MEGJEGYZÉS: AZ ELEKTROMOS BEKÖTÉSEKET KIZÁRÓLAG SZAKEMBER VÉGEZHETI EL, FIGYELEMBE VÉVE AZ ÖSSZES, A TELEPÍTÉS IDEJÉBEN HATÁLYOS ORSZÁGOS, REGIONÁLIS ÉS HELYI JOGSZABÁLYT ÉS ELŐÍRÁST!

3-FÁZISÚ BEKÖTÉS

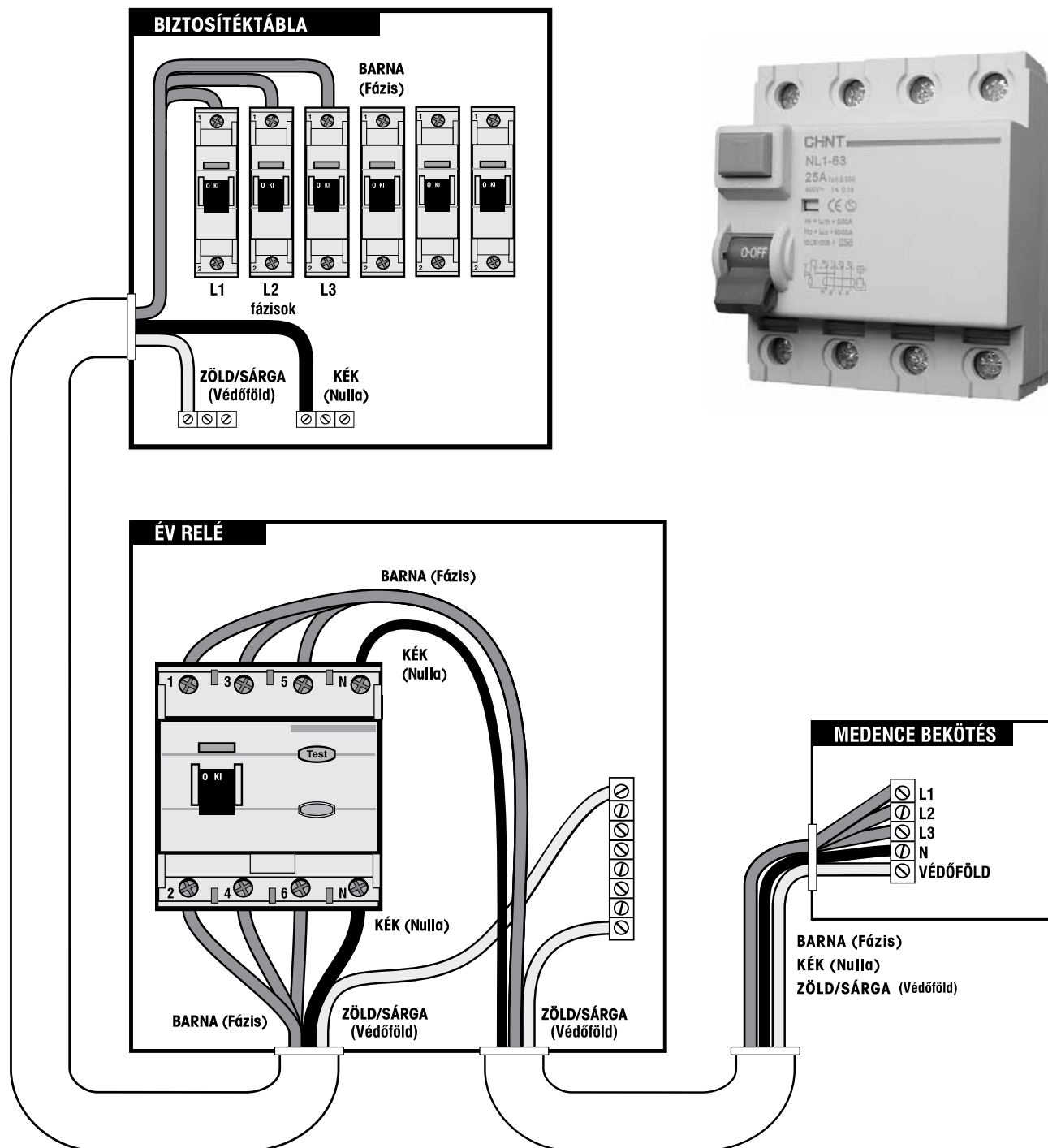

TARTOZÉKOK

PÁRNÁK FEJPÁRNA

A fejpárnák egyszerűen beilleszthetőek. A két végét csak enyhén nyomja össze, és a HydroPool logóval kifelé csúsztassa az ülés vagy fotel felett található félköríves mélyedésbe.



SAROKPÁRNA

A sarokpárnákat már a gyártás során felhelyezzük és csúsztattott illesztéssel rögzítjük. Ha le akarja venni, csak fogja meg és húzza felfelé a helyéről, visszahelyezéshez pedig tolja lefelé!



Bár a párnákat úgy terveztük, hogy azok a helyükön maradjanak, a párnák élettartamának növelése érdekében célszerű minden használat után kivenni azokat.

VÍZESÉSES PÁRNA

Távolítsa el a medence vízesésfogadó illesztékének lapját (már a gyárban felszerelésre került)! A speciális vízeséspárnán keresztül illesse be a vízeséslapot! A vízeséslap elülső pereme a párna elejébe süllyed. Ha a lap nem illeszkedik, akkor el kell távolítania, és a párna túlsó oldalán újra beilleszteni. Nyomja a párnát a félköríves mélyedésbe, és győződjön meg róla, hogy a lapnak a párna túloldalán kiálló része szilárdan csatlakozik a vízesésfogadó illesztékhez!

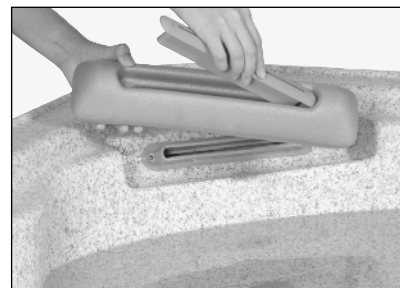
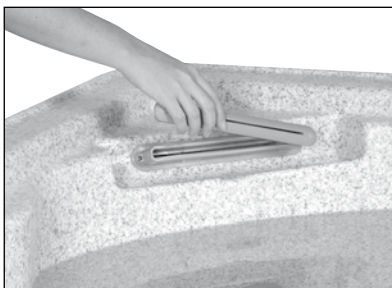
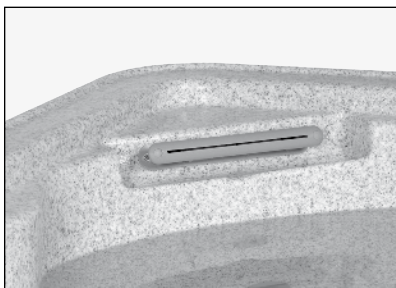

AROMATERÁPIÁS RENDSZER

Ez az egyedülálló aromaterápiás rendszer a pezsgőfürdőtől függetlenül működik, folyékony aroma hozzáadásával.

A rendszer működtetése igen egyszerű:

1) A feltöltéshez tekerje a tartálysapkát az óramutató járásával ellentétes irányba. A tartálysapkán nyilak jelzik a kinyitás irányát. Ezt követően töltsse fel a tartályt a választott HydroPool aromafolyadékkal. A tartály visszazárásához helyezze vissza a sapkát és tekerje az óramutató járásával megegyező irányba.

2) A rendszer máris működésre kész: csak nyomja le a gombot az aroma befecskendezéséhez, majd intenzívebb illat eléréséhez ismétlje igény szerint (első feltöltéskor többszöri lenyomás szükséges). Lezárhatja a befecskendezőgombot a gomb óramutató járásával megegyező irányba való tekerésével, így elkerülheti, hogy véletlenül nem kívánt mennyiséget fecskendezzen a rendszer a vízbe. Újbóli megnyitásához tekerje a gombot az óramutató járásával ellentétes irányba.



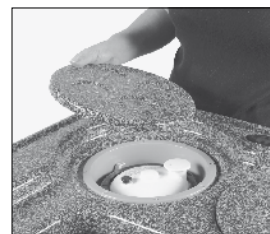

A SZŰRŐ ÉS A PEZSGÓS VÖDRÉK FEDELE

A Hydropool medence szűrőjének és pezsgős vödörének fedele azonos kialakítású, tehát bármelyik nyílásra felhelyezhető.

LED HANGULATVILÁGÍTÁS (GYÁRILAG SZERELT, OPCIONÁLIS)

Nyomja meg a „LIGHT” gombot a felső irányítópanelen, hogy a következő LED világítási módok elinduljanak. Ha a „LIGHT” gombot 3 másodpercen belül ki- és bekapcsolja, akkor a világítás színe váltakozik. Ha a LED világítást több mint 5 másodpercig kikapcsolva hagyja, akkor a következő bekapcsoláskor a legutolsó „fényjáték” indul el.

A „fényjáték” leírása:

- **1. üzemmód** – szinkronizált színváltás
- **2. üzemmód** – „pillanat állj” mód, mely a kiválasztott színkeveréket tartja meg a fenti módból (végtelen számú színkeverék kiválasztását teszi lehetővé)
- **3. üzemmód** – tiszta kék
- **4. üzemmód** – tiszta zöld
- **5. üzemmód** – tiszta piros
- **6. üzemmód** – tiszta fehér (szimulált)

A felár ellenében rendelhető Északi Fény rendszerrel felszerelt modelleknél:

- **7. üzemmód** – az Északi Fény kikapcsolása, a belső fények bekapcsolása
- **8. üzemmód** – az Északi Fény bekapcsolása, a belső fények kikapcsolása

A BIZTONSÁGI TERMOTETŐ ZÁRA

A biztonsági termotető használatkor eltávolítandó a medencéről, de szimmetrikus medencék esetében bármely irányba felnyitható. Egyszerűen helyezze a tetőt a medencére, húzza le a szíjakat teljes hosszúságukban, majd engedje lazára. Egy kis (5 mm) ráhagyással jelölje meg a helyet a külső borításon, majd a mellékelt csavarokkal rögzítse a csatlakoztatást.



FIGYELEM!

Mindig bizonyosodjon meg arról, hogy a használaton kívüli medence fedele a helyén van és le van zárva!



OPCIONÁLIS TETŐEMELŐ

A Hydropool számos eszközt ajánl a biztonsági termotető felnyitására és tárolására. Ezek felszerelésekor, kérjük, tartsa szem előtt az alkalmazott emelőeszköz használati utasítását! További információért, kérjük, keresse a Hydropool képviselőjét az interneten, vagy a **06 (30) 645-7001**-es bemutatótermi telefonszámon!



A MEDENCE FELTÖLTÉSE, ELLENŐRZÉSE ÉS BEÜZEMELÉSE

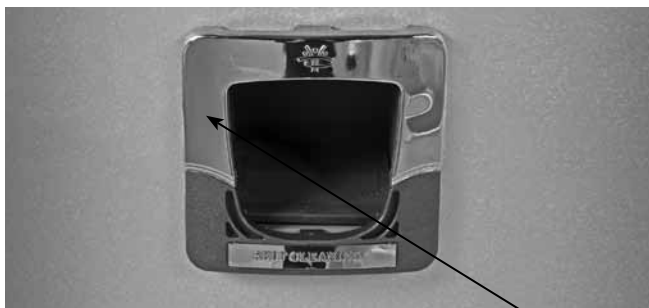
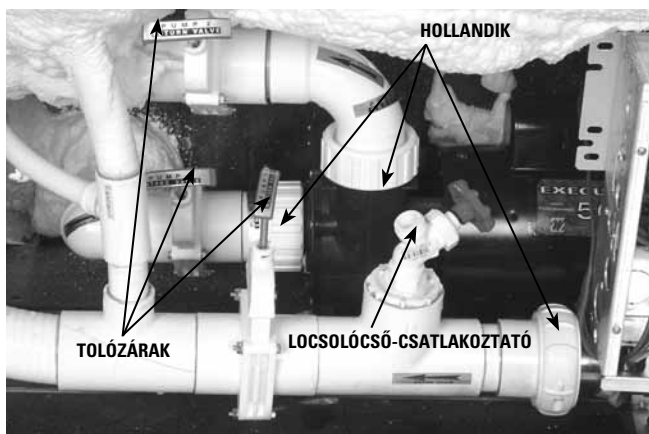

FELTÖLTÉS

- A medencét célszerű egy általános kerti locsolócső segítségével a szűrőnyíláson keresztül feltölteni (ez segít megelőzni a levegő beszorulását). A csapot lassan nyissa ki, hogy a csapkodó locsolócső csatlakozója ne okozhasson kárt a medence felületén!
- Húzza fel a tolózárok fogantyúit, és helyezze vissza biztosító szegeket! (A fogantyú felhúzott állapotában a tolózár nyitva van, visszatolt állapotában zárva van.)
- Győződjön meg róla, hogy a gumicső csatlakoztatásául szolgáló kifolyócső csapja el van zárva!
- Győződjön meg róla, hogy minden fűvóka nyitva van! Lásd a **„FŰVÓKA BEÁLLÍTÁS”** c. fejezetnél!
- Töltse fel a medencét a javasolt szintig (kb. 2 cm-rel a szűrőnyílás teteje alatt)!

MEGFELELŐ VÍZSZINT

ELLENŐRZÉS

- Bár a medence berendezései a gyárban legalább 8 órás tesztelésnek voltak alávetve, a szerelvények meglazulhattak szállítás közben. Mielőtt a berendezés körüli (fa, csempe, szőnyeg stb.) burkoláshoz hozzálátna, töltsé fel és üzemelje be a medencét, hogy még időben, könnyen és költségkímélően megszüntethesse az esetleges szivárgást. Ellenőrizze szivárgás szempontjából a hollandik csatlakozását és a csöveket! Szivárgás esetén győződjön meg róla, hogy minden illesztés szorosan meg lett-e húzva, illetve, hogy a tömítőgyűrűk a helyükön vannak-e!

BEÜZEMELÉS

- Ahhoz, hogy a vízpumpát hatékonyan tudja légteleníteni, illetve, hogy elkerülje a pumpák károsodását, melyet a szárazon futás okoz, áram alá helyezés előtt fontos, hogy megértse a rendszer aktiválásakor végbemenő események sorozatát.
- Kapcsolja fel a biztosítékot/relét az elektromos kapcsolótáblán!
- Kövesse a vásárolt medence típusának megfelelő vezérlési utasításokat, és kapcsolja a vízpumpát alacsony fokozatra! (Lásd a **„HYDROPOOL VEZÉRLŐRENDSZER”** c. fejezetet!)

A VÍZPUMPA BEÜZEMELÉSE, A LEVEGŐSÖDÉS MEGSZÜNTETÉSE

- Bizonyos rendszerek kijelzőjén a Pr felirat jelenik meg, mely azt jelzi, hogy a rendszer „VÍZPUMPA BEÜZEMELÉSI” módban van. Ez az üzemmód körülbelül 4-5 percet vesz igénybe, a normál üzemmód automatikusan beindul. Lásd a részleteket a **„HYDROPOOL ÖNTISZÍTÓ SOROZAT VEZÉRLŐEGYSÉGE”** c. fejezetnél!
- Amikor a medence vízpumpája a vízszint alatt helyezkedik el, a víz azonnal keringeni kezd. Ha a motor működik, de nem észlel vízkeringést 15 másodpercen belül, akkor a korábban említett levegőbeszorulás miatt a vízpumpa telítésére lehet szükség. A telítéshez nyissa ki a locsolócső csatlakoztatásául szolgáló kifolyócsövet, hogy a beszorult levegő kiszökhesse! Kapcsolja vissza a vízpumpát! Ha 15 másodpercen belül nem működik a vízpumpa, rövid ki- és bekapcsolással próbálja meg beindítani a rendszert, azonban ezt nem szabad 5 alkalomnál többször megismételni!
- **FONTOS!** A vízpumpákat SEMMILYEN okból ne működtesse vízáramlás nélkül 5 percnél tovább! Ellenkező esetben a vízpumpa károsodhat, és a vezérlőegység is túlmelegedhet! A garancia az ebből eredeztethető meghibásodásokra nem terjed ki!

Definíció: A „vízpumpa légtelenítése” kifejezés azt a folyamatot takarja, melynek során a csövekben és a vízpumpában bennragadt levegőt kiengedik. Ettől hatékonyabban képes áramolni a víz a csőrendszerben, és könnyebben jut el a fűvókákig.

A SZŰRŐBE SZORULT LEVEGŐ KIERESZTÉSE

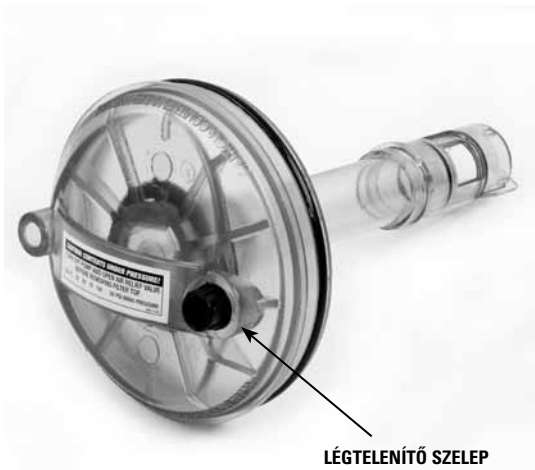

- Amikor a vízpumpa alacsony fokozaton kezdi keringetni a medence vizét, ki kell eresztenie a szűrőbe szorult levegőt! Az óramutató járásával ellentétes irányba forgatva óvatosan lazítsa meg a légtelenítő szelepet, míg meg nem hallja a szökő levegő sziszegő hangját! Mikor a víz már egyenletesen áramlik kifelé, zárja vissza a szelepet, ügyelve arra, hogy a tömítőgyűrű ne csipődjön be!
- Állítsa a vízpumpát magas fokozatra, és ellenőrizze újra a szivárgást! Az irányítóberendezés 15 mp után automatikusan visszakapcsol alacsony fokozatra.
- A peremszerelt vezérlőegységen állítsa be a medence vízének hőfokát a kívánt értékre!
- Vegyszer hozzáadásával állítsa be a vízminőséget (pH, TA, kalcium-keménység) az ajánlott szintre! Lásd a „**JAVASOLT VÍZKARBANTARTÁSI ELJÁRÁSOK**” c. fejezetet!
- A medence vízének hőmérséklete 8-10 óra alatt éri el a kívánt értéket.
- A fűtési folyamat teljes időtartama alatt tartsa lezárva a biztonsági termotetőt és a szellőzőket!

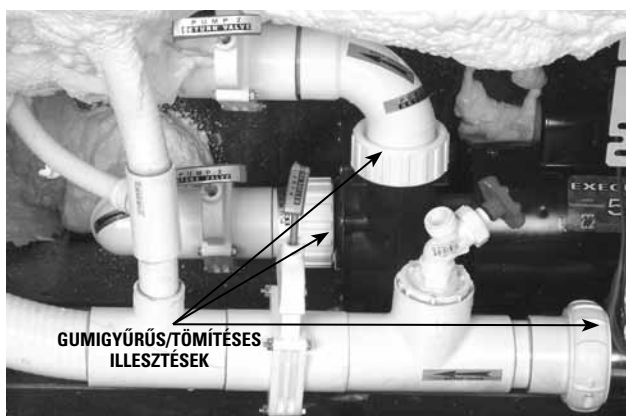

A BESZORULT LEVEGŐ KIERESZTÉSE...

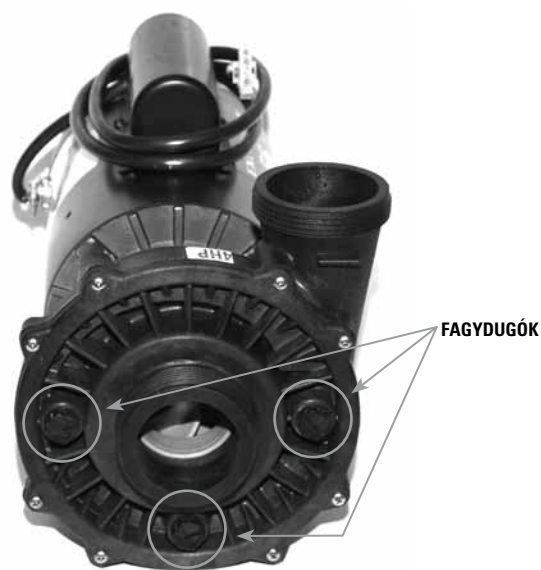
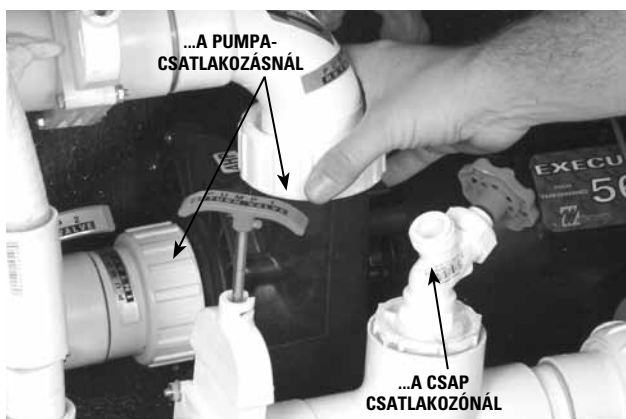

A VÍZPUMPA FAGYDUGÓI

HYDROPOOL ÖNTISZTÍTÓ SOROZAT VEZÉRLŐEGYSÉGE GOLD FELSZERELTSÉG

Európa

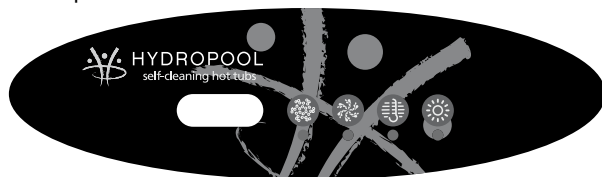

HŐMÉRSÉKLET-SZABÁLYOZÁS: MŰKÖDÉS ÉS BEÁLLÍTÁS

Miután automatikusan vagy manuálisan kilépett a „VÍZ-PUMPA BEÜZEMELŐ MÓD”-ból, a rendszer a gyárilag beállított 38°C-os hőmérsékletre kezdi fűteni a vizet. A vezérlőegység rövid időre megmutatja a gyárilag beállított hőmérsékletet, majd a kijelzőn a következők fognak megjelenni:

ELSŐ INDÍTÁS

Ahhoz, hogy a vízpumpát hatékonyan tudja légteleníteni, és elkerülje annak károsodását, áram alá helyezés előtt fontos, hogy megértse a rendszer aktiválásakor végbemenő események sorozatát.

005 Amikor áram alá helyezi a berendezést, a kijelzőn négy, egymást követő számsor fog megjelenni (pl. 49, majd 63, majd 37, végül 24). Ezek a számok az aktuális szoftververziót és a rendszer bemeneti feszültségét jelölik.



Pr Miután a kezdeti szoftverjelzések megjelentek, a kijelzőn feltűnő „Pr” jelölés arról tájékoztatja, hogy a rendszer vízpumpalégtelenítési üzemmódban van. Ez az üzemmód kb. 4-5 percet vesz igénybe, majd automatikusan elindul a normál üzemmód. Manuálisan is ki lehet lépni a VÍZPUMPA-LÉGTENÍTÉSI ÜZEMMÓD”-ból, miután beüzemelte a vízpumpát.

Amíg ebben az üzemmódban van, a fűtőelemet blokkolja a rendszer, nehogy túlmelegedjen az alacsony vízáramlás miatt. A rendszer nem indít el automatikusan semmilyen funkciót, azonban a légtelenítés megkönnyítése érdekében a peremszerelt vezérlőegység  gombjának megnyomásával elindíthatja a vízpumpát.

Definíció: A „vízpumpa légtelenítése” kifejezés azt a folyamatot takarja, melynek során a csövekben és a vízpumpában bennragadt levegőt kiengedik. Ettől hatékonyabban képes áramolni a víz a csőrendszerben, és könnyebben jut el a fűvókákig.

VÍZPUMPA-BEÜZEMELŐ MÓD

Pr Amint a „Pr” felirat megjelenik a kijelzőn, nyomja meg a  gombot annak érdekében, hogy a P1 vízpumpa alacsony fokozaton elinduljon! Ezt követően nyomja meg a gombot még egyszer, hogy magasabb fokozatra válts! A vízpumpák beüzemeléséről lásd még a „MEDENCE FELTÖLTÉSE, ELLENŐRZÉSE ÉS BEÜZEMELÉSE” című fejezetet!

Ha sikerült beüzemelnie a vízpumpát, nyomja meg a  gombot a vízpumpák kikapcsolásához! Ezután lépjen ki a „VÍZPUMPA BEÜZEMELŐ MÓD”-ból a  gomb megnyomásával! Ha nem lép ki manuálisan a „VÍZPUMPA BEÜZEMELŐ MÓD”-ból, a kilépés 4-5 perc elteltével automatikusan is megtörténik. Mielőtt kilép ebből az üzemmódból, győződjön meg róla, hogy a vízpumpát rendesen beüzemelte!



-- Fontos megjegyezni, hogy a vízhőmérséklet ekkor még nem látható, mert a rendszernek körülbelül 2 percnyi vízáramlásra van szüksége ahhoz, hogy megállapítsa a hőmérsékletet. Ezt a -- ikon jelzi. 2 perc elteltével a kijelző az aktuális vízhőmérsékletet fogja mutatni.

38C

Nyomja meg a  gombot a kívánt hőmérséklet beállításához! A fűtésjelző LED 90 mp-ig villogni fog, ami azt jelzi, hogy még nem működik a fűtés. Ezután folyamatosan világítani kezd a LED-lámpa, ami azt jelzi, hogy a fűtőelem áram alatt van és elkezdte melegíteni a vizet.

Standard üzemmódban a rendszer félóránként automatikusan legalább 2 percre bekapcsolja alacsony fokozaton a P1 vízpumpát. 2 perc elteltével meghatározza a medence vízhőmérsékletét. Ha a vízhőmérséklet ekkor alacsonyabb, mint a beállított hőmérséklet, a P1 vízpumpa tovább működik, és a beállított hőmérséklet megjelenik a kijelzőn. A fűtőelem addig működik, amíg a vízhőmérséklet el nem éri a beállított értéket, ekkor a P1 vízpumpa és a fűtőelem is automatikusan kikapcsol.

A HŐMÉRSÉKLET ELLENŐRZÉSE ÉS BEÁLLÍTÁSA

 A vezérlőegység a legutoljára mért hőmérsékletet folyamatosan mutatja a kijelzőn. Ha megnyomja a  gombot, a kijelző 3 mp-re megmutatja a beállított vízhőmérsékletet. A gomb újbóli megnyomásával növelheti vagy csökkentheti a beállított hőmérsékletet, valamint megváltoztathatja a hőmérséklet beállításának irányát (növelheti vagy csökkentheti azt), ha hagyja a rendszert visszatérni az aktuális hőmérséklethez, majd megnyomja a  gombot.

A hőmérsékletet 26°C-tól 40°C-ig 1°C-os egységenként lehet állítani.

VÍZFŰTÉS-FUNKCIÓ

A fűtés csak a vízpumpa alacsony fokozata mellett üzemel. Ha a vízpumpát magasabb fokozatra kapcsolja, illetve aktiválja a levegőmasszázszt, a fűtés kikapcsol.

VÍZPUMPAK/FÚVÓKÁK MŰKÖDÉSE



Nyomja meg ezt a gombot a vízpumpa aktiválásához!

Első gombnyomás – alacsony fokozatra kapcsolja a vízpumpát.

Második gombnyomás – bekapcsolja a magas fokozatot.

Harmadik gombnyomás – kikapcsolja a magas fokozatot.

Ha a P1 vízpumpa már működik, a  gomb első megnyomása magas fokozatra kapcsolja azt.

Ha a szűrési ciklusok aktívak, vagy fagyveszélyt észlel a rendszer, a P1 vízpumpa 30 percenként automatikusan beindul, hogy mérje a víz hőmérsékletet (csak „STANDARD” módban, lásd „MŰKÖDÉSI MÓDOK” c. fejezetet).

A levegőmasszázs manuális aktiválásakor a vízpumpa automatikusan alacsony fokozatra kapcsol, és a levegőmasszázs kikapcsolásáig üzemel. A vízpumpa alacsony fokozaton abban az esetben is két percig marad üzemben, ha a levegőmasszázszt csak egy rövid időre kapcsolta be.

A VÍZPUMPA AUTOMATIKUS KIKAPCSOLÁSA

P1 magas fokozat – 15 perc elteltével

P1 alacsony fokozat – 4 óra elteltével

TISZTÍTÁSI CIKLUSOK

A rendszer automatikusan bekapcsolja alacsony fokozaton a P1 vízpumpát, hogy naponta egyszer vagy kétszer megszűrje a vizet. A tisztítási ciklusokat programozni lehet. Az első tisztítási ciklus hat perccel azután kezdődik, hogy áram alá helyezte a medencét. A második tisztítási ciklus 12 órával az első ciklus indítása után kezdődik. A tisztítási ciklus időtartamát (azt, hogy hány tisztítási ciklus legyen, azaz milyen hosszán működjön a vízpumpa) 1 és 12 óra között lehet beállítani. A gyári alapbeállítás napi kétszer két óra szűrést jelent.

A TISZTÍTÁSI CIKLUSOK PROGRAMOZÁSA

Az alapértelmezett érték megváltoztatása:

Nyomja meg a  majd a  gombokat – most az aktuális beállításokat láthatja a kijelzőn.

A  gombbal tudja beállítani a tisztítási ciklusok számát. Napi kétszeri (F2), négyszeri (F4), hatszori (F6), nyolcszori (F8), illetve folyamatos keringtetés (FC) között lehet választani.

Nyomja meg ismét a  gombot, ezzel tárolja a beállításokat, és kiléphet a programozási módból!

A túl hosszú keringtetéssel a gépészet által termelt hő mennyisége jelentősen megnő. Amennyiben a medence vize a beállított értéket meghaladja (vagyis túlfűt a medence), javasoljuk a tisztítási ciklusok számának csökkentését.

ÜZEMMÓDOK

Ez a program a masszázsmedence különböző üzemmódjai – STANDARD (normál), ECONOMY (gazdaságos) és SLEEP (pihentető) – közötti váltást, választást teszi lehetővé.

AZ ÜZEMMÓDOK PROGRAMOZÁSA

Nyomja meg a  majd a  gombokat, és a kijelzőn az aktuális beállítás fog villogni!

nyomja meg a  és a  gombokat, hogy a kívánt üzemmódot beállítsa!

STANDARD (NORMÁL) MÓD

A rendszer minden félórán automatikusan elindítja alacsony sebességen a P1 vízpumpát, hogy mérje és tartsa a beállított hőmérsékletet. A kijelzőn rövid ideig az 5E betűk tűnnek fel, majd megjelenik a legutoljára mért víz hőmérséklet. A rendszer az aktuális víz hőmérsékletet csak akkor jelzi ki, ha a vízpumpa már minimum 2 perce működik.

ECONOMY (GAZDASÁGOS) MÓD



A rendszer csak a szűrési ciklusok alatt fűti fel a vizet a beállított hőmérsékletre. A kijelzőn az E_c betűk jelennek meg. Ha a beállított hőmérséklet nem az aktuális érték, akkor a kijelzőn az E_c szó és az aktuális víz hőmérséklet fog megjelenni.

SLEEP (PIHENTETŐ) MÓD

A rendszer csak a szűrési ciklusok alatt fűti a medence vizét, ha az nem több mint 10°C-kal a beállított érték alatt marad. A kijelző 5L-t mutat, amíg ki nem lép ebből az üzemmódból.

KÉSZENLÉTI / LEERESZTÉSI ÜZEMMÓD

A Készenléti / Leeresztési üzemmód meggátolja a rendszer automatikus bekapcsolását, lehetővé téve a szűrőpatron kényelmes cseréjét, illetve a medence biztonságos leeresztését. A következő gombokat legfeljebb 3 másodperces különbséggel kell lenyomni.



A készenléti állapothoz nyomja meg először a  gombot, majd a  gombot – a kijelzőn ekkor az *SbY* felirat villog.

Amennyiben fűtés közben aktiválja a „STANDBY” üzemmódot, a kijelzőn villogni kezd az *SbY* felirat, és a vízpumpa 15 másodpercig még üzemel, hogy a fűtőelem kihűlhessen a leállítás előtt.

Ez minden funkciót kikapcsol, de a medence leeresztésének megkönnyítése érdekében a  gomb megnyomásával a P1 vízpumpa alacsony fokozaton bekapcsolható.

A  gomb kivételével bármelyik gomb lenyomására a rendszer visszakapcsolható normál üzemmódba. További információért lásd még „**A MEDENCE LEERESZTÉSE**” című fejezetet!

LED HANGULATVILÁGÍTÁS

A LED hangulatvilágítás be- és kikapcsolásához nyomja meg a  gombot! A  gomb 3 másodpercen belüli megnyomásával különböző „fényjátékokat” futtathat le. Ha a LED-hangulatvilágítást több mint 5 másodpercig kikapcsolva hagyja, majd visszakapcsolja, a rendszer a legutolsó „fényjátékhoz” tér vissza. 4 óra elteltével a rendszer automatikusan kikapcsolja a hangulatvilágítást.

PEZSGÓFÜRDŐ (OPCIONÁLIS, GYÁRILAG SZERELT)

 A pezsgőfürdő be- és kikapcsolásához nyomja meg ezt a gombot!

A rendszer 15 perc után automatikusan kikapcsolja a kompresszort.

TISZTÍTÁSI CIKLUS (CSAK OPCIONÁLIS PEZSGÓFÜRDŐ ESETÉN)

A rendszer 30 mp-re automatikusan bekapcsolja a levegőkompresszort minden egyes szűrési ciklus kezdetekor, hogy friss, fertőtlenített levegőt juttasson a pezsgőfürdőbe.

ÓZONGENERÁTOR (OPCIONÁLIS)

Az ózonfejlesztő csak a TISZTÍTÁSI CIKLUSOKBAN működik. A tisztítási ciklusban az ózongenerátor bármely gomb megnyomására abbahagyja a működését.

FAGYÁSVÉDELEM

Ha a hőmérsékletszenzor már csak 4°C-os hőmérsékletet érzékel a hőkamrán belül, a rendszer automatikusan magas fokozatra kapcsolja a vízpumpát, hogy megelőzze a víz fagyását és a medence károsodását. A vízpumpa mindaddig működésben marad, amíg a víz az 5°C-os hőmérsékletet el nem éri, majd visszatér normál üzemmódba.

A HYDROPOOL ÖNTISZTÍTÓ SOROZAT VEZÉRLŐEGYSÉGE PLATINUM & LUXUSKIADÁS FELSZERELTSÉG



Platinum, Luxuskiadás



Luxuskiadás

ELSŐ BEÜZEMELÉS

Mielőtt feszültség alá helyezi a medencét, kérjük, ismerkedjen meg a medence működési mechanizmusával, mert csak így tudja a vízpumpákat hatásosan beüzemelni, anélkül, hogy azok károsodnának.



Az első beüzemeléskor ez a számsor jelenik meg a kijelzőn. Ezt követően a rendszer 4 számsort mutat (pl. 100, majd 114, majd 28 és végül 240). Ezek a számok az aktuális szoftververziót és a felvett feszültséget jelölik.

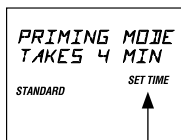

Villog

A kezdeti szoftverinformációk után ez a felirat jelenik meg a kijelzőn. Ez arról tájékoztatja, hogy a rendszer „VÍZPUMPA BEÜZEMELŐ MÓD”-ban van. Ez az üzemmód 4-5 percig tart, majd elkezdődik a normál üzemmód. Manuálisan is ki tud lépni a „VÍZPUMPA BEÜZEMELŐ MÓD”-ból, miután a vízpumpát megfelelően beüzemelte (ld. VÍZPUMPA BEÜZEMELŐ MÓD).

A „VÍZPUMPA BEÜZEMELŐ MÓD”-ban a fűtőelem ki van kapcsolva, hogy megelőzzük annak alacsony vízáram mellett előforduló esetleges felmelegedését. A rendszer automatikusan nem aktivál más funkciót, ám a légtelenítés megkönnyítése érdekében a vízpumpát a  gomb megnyomásával manuálisan is be tudja kapcsolni a peremszerelt vezérlőegységen.

Definíció: A „vízpumpa légtelenítése” kifejezés azt a folyamatot takarja, melynek során a csövekben és a vízpumpában bennragadt levegőt kiengedik. Ettől hatékonyabban képes áramolni a víz a csőrendszerben, és könnyebben jut el a fűvókákig.

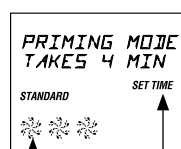

VÍZPUMPA BEÜZEMELŐ MÓD



Vízpumpa ikon(ok)

villog

Amíg a „PRIMING MODE” felirat látszik a kijelzőn, nyomja meg a  gombot, hogy a P1 vízpumpa alacsony fokozaton elinduljon! Majd nyomja meg még egyszer, hogy magas fokozatra váltson! A P2 és P3* vízpumpák elindításához nyomja meg a középső, illetve a jobb oldali gombot! (*Csak a Luxuskiadás sorozat néhány modelljénél előforduló felszerelés.) Mindkét vízpumpa csak egy (magas) fokozaton működik. Most mindegyik vízpumpa magas fokozaton működik, hogy elősegítse a beüzemelését. A vízpumpák beüzemeléséről lásd még a „MEDENCE FELTÖLTÉSE, ELLENŐRZÉSE ÉS BEÜZEMELÉSE” című fejezetet!

Ha sikerült beüzemelni a vízpumpákat, nyomja meg a  gombokat a vízpumpák kikapcsolásához! Ezután lépjen ki manuálisan a „VÍZPUMPA BEÜZEMELŐ MÓD”-ból a  vagy a  gomb megnyomásával. Ha nem lép ki manuálisan a „VÍZPUMPA BEÜZEMELŐ MÓD”-ból, a rendszer 4-5 perc eltelté után automatikusan megteszi azt. Győződjön meg róla, hogy minden vízpumpát rendesen beüzemelt, mielőtt kilépne manuálisan ebből az üzemmódból!

HŐMÉRSÉKLET-SZABÁLYOZÁS: MŰKÖDÉS ÉS BEÁLLÍTÁS

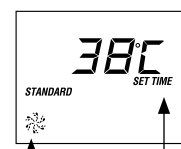

Miután automatikusan vagy manuálisan kilépett a „VÍZPUMPA BEÜZEMELŐ MÓD”-ból, a rendszer automatikusan elkezd a gyárilag beállított 38°C-os hőmérsékletre felmelegíteni a vizet. A vezérlőegység rövid időre megmutatja a gyárilag beállított hőmérsékletet, majd a következők fognak megjelenni:



P1 vízpumpa alacsony fokozat ikonja



Villog

Fontos megjegyezni, hogy a vízhőmérséklet ekkor még nem látható, mert a rendszernek a fűtőelemen keresztül körülből 2 percnyi vízáramlásra van szüksége ahhoz, hogy megállapítsa a hőmérsékletet. Ezt a  ikon jelöli. 2 perc elteltével a kijelzőn megjelenik az aktuálisan mért hőmérséklet.

Nyomja meg a  gombot a kívánt hőmérséklet beállításához! Ekkor a  ikon jelenik meg a kijelzőn, mely azt jelzi, hogy a fűtőelem bekapcsolt.

Standard üzemmódban a rendszer félóránként, automatikusan, legalább 2 percre bekapcsolja a P1 vízpumpát alacsony fokozaton. 2 perc elteltével meghatározza a medence vízhőmérsékletét. Ha a vízhőmérséklet ekkor alacsonyabb, mint a beállított hőmérséklet, a P1 vízpumpa tovább működik, és a  ikon jelenik meg a kijelzőn. A fűtőelem addig működik, amíg a vízhőmérséklet eléri a beállított értéket, ekkor a P1 vízpumpa és a fűtőelem is automatikusan kikapcsol.

A HŐMÉRSÉKLET ELLENŐRZÉSE ÉS BEÁLLÍTÁSA

  A vezérlőegység folyamatosan mutatja a legutoljára mért hőmérsékletet a kijelzőn. Ha bármelyiket megnyomja a két gomb közül, a kijelzőn megjelenik a beállított hőmérséklet.

A gombok megnyomásával növelheti vagy csökkentheti a beállított hőmérsékletet. 3 másodperc elteltével a kijelző ismét a legutoljára mért hőmérsékletet mutatja.

A hőmérsékletet 26°C-tól 40°C-ig fél fokos egységenként lehet állítani.

FŰTŐFUNKCIÓ

Platinum és Luxuskiadás felszereltség: 16 amperes elektromos hálózathoz csatlakoztatott egységek esetében a fűtés csak az 1-es vízpumpa alacsony fokozata mellett üzemel. Ha magas fokozatra állítja bármelyik vízpumpát, vagy beindítja a pezsgőfürdőt, a fűtés kikapcsol.

60 és 80 fűvókával szerelt Luxuskiadás felszereltség: 32A-es elektromos hálózathoz csatlakoztatott egységek esetében a fűtés bármely két vízpumpa magas fokozata mellett, vagy az egyik vízpumpa magas fokozata és a pezsgőfürdő mellett is üzemel. Háromfázisú bekötés mellett (3 x 16A) lehetőség van arra, hogy magas fokozat mellett is működjön a vízfűtés.

VÍZPUMPÁK/FŰVÓKÁK MŰKÖDÉSE

 A vezérlőegységen balról jobbra haladva: P1, P2, P3*. (*Csak bizonyos, Luxuskiadás felszereltségű modellek esetében.)

EGY VÍZPUMPÁS RENDSZER (P1)

Első gombnyomás – alacsony fokozatra kapcsolja a vízpumpát. A P1 ikon  lassan forog.

Második gombnyomás – bekapcsolja a magas fokozatot. A P1 ikon  gyorsabban forog.

Harmadik gombnyomás – kikapcsolja a vízpumpát. Amikor a P1 vízpumpa nem működik, a kijelzőn nem látható az ikon.

Ha a P1 vízpumpa már működik, a  gomb első megnyomása magas fokozatra kapcsolja azt.

Ha a szűrési ciklusok aktívak, vagy fagyveszélyt észlel a rendszer, a P1 vízpumpa 30 percnként automatikusan beindul, hogy mérje a víz hőmérsékletet. (Csak „STANDARD” módban, ld. a „MŰKÖDÉSI MÓDOK” c. fejezetet!)

Ha a P2 és P3 vízpumpát vagy a pezsgőfürdőt manuálisan bekapcsolja, a P1 vízpumpa alacsony fokozaton működik egészen addig, amíg a vízpumpa vagy a pezsgőfürdő ki nem kapcsolódik. Ha a P2 és P3 vízpumpákat vagy a pezsgőfürdőt csak egy rövid időre kapcsolja be, a P1 akkor is legalább két percig fog működni.

A 2. VÍZPUMPA (P2)

Első gombnyomás – bekapcsolja a P2 vízpumpát. A P2 ikon  gyorsan forog.

Második gombnyomás – kikapcsolja a P2 vízpumpát. Amikor a P2 vízpumpa nem működik, a kijelzőn nem látható az ikon.

A 3. VÍZPUMPA (P3) – CSAK A 60 ÉS 80 FŰVÓKÁVAL SZERELT, LUXUSKIADÁS FELSZERELTSÉGŰ MODELLEK ESETÉBEN

Első gombnyomás – bekapcsolja a P3 vízpumpát, magas fokozaton. A P3 ikon  gyorsan forog.

Második gombnyomás – kikapcsolja a P3 vízpumpát. Amikor a P3 vízpumpa nem működik, a kijelzőn nem látható az ikon.

VÍZPUMPÁK – AUTOMATA KIKAPCSOLÁS

P1 magas fokozat, P2 és P3: 15 perc után

P1 alacsony fokozat: 4 óra után

A VÍZPUMPA ÉS A PEZSGŐFÜRDŐ MŰKÖDÉSE

Platinum és Luxuskiadás felszereltség esetén

Az 1-es és 2-es vízpumpák elsőbbséget élveznek a pezsgőfürdővel szemben. Ha a két vízpumpa bármelyike magas fokozatra van kapcsolva, a rendszer nem engedi aktiválni a pezsgőfürdőt, míg valamelyik vízpumpa időzítője le nem jár, vagy azt ki nem kapcsolják. Ugyanakkor, ha csak az egyik vízpumpa működik magas fokozaton, de a levegő-masszázs már üzemel, és Ön a második vízpumpát magas fokozatra kapcsolja, a pezsgőfürdő automatikusan **KIKAPCSOLÓDIK**.

Példa 1: Ha az első és második pumpát egyszerre kapcsolják magas fokozatra, és 5 perccel később megnyomják a pezsgőfürdő gombját, akkor a pezsgőfürdő 10 perces késleltetéssel fog bekapcsolni (a két vízpumpa 15 percig üzemel) és 5 percig működik (15 mínusz 10 perc).



Példa 2: Ha az egyik vízpumpa (akár a P1, akár a P2) magas fokozatát és a pezsgőfürdőt egyszerre kapcsolják be, és a másik vízpumpát 5 perccel később állítják magas fokozatra, akkor a pezsgőfürdő automatikusan kikapcsol, de a rendszer az időzítő visszaszámlálóját nem törli. Amennyiben a medence használója 5 perc múlva saját kezűleg kikapcsolja valamelyik vízpumpát, a pezsgőfürdő automatikusan visszkapcsol a visszaszámlálásból hátralévő 5 percre.



TISZTÍTÓCIKLUS

30 perccel azután, hogy a vízpumpá(ka)t manuálisan vagy automatikusan kikapcsolta, a P1 alacsony fokozaton még 1 órát keringeti a vizet, és az ózongenerátor is működésbe lép.



A RENDSZERIDŐ BEÁLLÍTÁSA

A peremszerelt vezérlőegység első indításakor „TIME” felirat villog a kijelzőn. Az alábbi módon állítsa be az órát, és az emlékeztető eltűnik!

Nyomja meg a  majd a  gombokat, hogy belépjen az óra-beállítás módba!

Nyomja meg a  vagy a  gombokat, és állítsa be az órát!

Nyomja meg a  gombot, hogy a percet is beállíthassa!

Nyomja meg a  vagy a  gombokat, és állítsa be a percet!

Végezetül nyomja meg a  gombot újból, és átléphet a „TISZTÍTÁSI CIKLUSOK” programozásához (lásd alább)! VAGY:

Nyomja meg a  gombot, hogy kilépjen az óra-beállítás módból!

Ha megnyomja a  gombot normális működés közben, akkor a kijelzőn 3 másodpercre megjelenik a pontos idő.

TISZTÍTÁSI CIKLUSOK

Ha a rendszeridőt beállította, naponta kétszer automatikusan bekapcsol a P1 vízpumpa alacsony fokozaton, hogy 2 órán át szűrje a vizet. A tisztítási ciklusok alatt a kijelzőn a **FILTER 1** vagy **FILTER 2** felirat látható.





GYÁRI BEÁLLÍTÁSOK

‘FILTER 1’ (első tisztítási ciklus): a rendszer automatikusan aktiválja a P1 vízpumpát alacsony fokozaton 08:00-10:00 óráig. Az első tisztítási ciklus ideje alatt a peremszerelt vezérlőegység bal oldalán a FILTER 1 (F1) LED fog világítani. A tisztítási ciklus kezdete és vége egyedileg beállítható a pontos idő beállításánál.

‘FILTER 2’ (második tisztítási ciklus): a rendszer automatikusan aktiválja a P1 vízpumpát alacsony fokozaton 20:00-22:00 óráig. A második tisztítási ciklus ideje alatt a peremszerelt vezérlőegység bal oldalán a FILTER 2 (F2) LED fog világítani. A tisztítási ciklus kezdete és vége egyedileg beállítható a pontos idő beállításánál.



A TISZTÍTÁSI CIKLUSOK PROGRAMOZÁSA

A gyári beállítások megváltoztatása:



Nyomja meg a  majd a  valamint a  végül pedig a  gombokat!

(Ha a rendszeridő beállításakor megnyomja a  gombot, akkor ugyanehhez a beállításhoz juthat el.)

Most a **PROGRAM**, a **FILTER 1** és a **START TIME** feliratok jelennek meg a kijelzőn. Ezzel az első tisztítási ciklus kezdete lehet beállítani.



Az óra beállításához nyomja meg a  vagy a  gombokat, és óránként változtathatja az időt!

Nyomja meg a  gombot, hogy a percet is beállíthassa!



A perc beállításához nyomja meg a  vagy a  gombokat, és 5 percenként változtathatja az időt!

A folytatáshoz nyomja meg a  gombot!

Most a **PROGRAM**, a **FILTER 1** és az **END TIME** feliratok jelennek meg a kijelzőn. Ezzel az első tisztítási ciklus végét lehet beállítani.

Az óra beállításához nyomja meg a  vagy a  gombokat, és óránként változtathatja az időt!

Nyomja meg a  gombot, hogy a percet is beállíthassa!

A perc beállításához nyomja meg a  vagy a  gombokat, és 5 percenként változtathatja az időt!

A folytatáshoz nyomja meg a  gombot!

Most a **PROGRAM**, a **FILTER 2** és a **START TIME** felirat jelenik meg a kijelzőn. Ezzel a második tisztítási ciklus kezdetét tudja beállítani a fentiekhez hasonló módon.

A folytatáshoz nyomja meg a  gombot!

Most a **PROGRAM**, a **FILTER 2** és az **END TIME** felirat jelenik meg a kijelzőn. Ezzel a második tisztítási ciklus végét tudja a fentiekhez hasonló módon beállítani.





Nyomja meg ismét a  gombot, ezzel elmentheti a tisztítási ciklusok idejét, és kiléphet a programozási módból! Ha az „F1” fény világítani kezd a vezérlőegység bal oldalán, a rendszer az első tisztítási ciklust hajtja végre.

Ha az „F2” fény világítani kezd a vezérlőegység bal oldalán, a rendszer a második tisztítási ciklust hajtja végre.

TISZTÍTÁSI CIKLUSOK

Minden egyes tisztítási ciklus elején a rendszer automatikusan bekapcsolja a P2, P3 vízpumpákat és a levegőkompresszort 30 másodpercre, hogy friss, tisztított víz jusson a csőrendszerbe.

ÜZEMMÓDOK

 Ez a gomb a masszázsmedence különböző üzemmódjai közötti váltást teszi lehetővé: **STANDARD**, **ECONOMY** vagy **SLEEP** (normál, gazdaságos vagy pihentető). Nyomja meg a  gombot, hogy a  gombbal kiválaszthassa a kívánt üzemmódot! Az LCD addig villog, amíg a választás rögzítéséhez meg nem nyomja a  gombot.



STANDARD MÓD

A rendszer minden félórán automatikusan elindítja a P1 vízpumpát alacsony sebességen, hogy mérje és tartsa a beállított hőmérsékletet. A kijelzőn a **STANDARD** szó mellett a legutoljára mért vízhőmérséklet jelenik meg. Az aktuális vízhőmérséklet csak akkor jelenik meg, ha vízpumpa már legalább két perce üzemel.

ECONOMY (GAZDASÁGOS) ÜZEMMÓD

A rendszer csak a tisztítási ciklusok alatt fűti fel a vizet a beállított hőmérsékletre. A kijelzőn az **ECONOMY** szó jelenik meg.

KOMBINÁLT, STANDARD-GAZDASÁGOS ÜZEMMÓD

Amíg a rendszer „ECONOMY” üzemmódban van, bármely  gomb vagy a  gomb megnyomásával elindíthatja a „STANDARD” módot egy órára, ezután a rendszer visszavált „ECONOMY” módba. Ilyenkor a  gomb megnyomásával azonnal vissza lehet térni az „ECONOMY” módba.

SLEEP (PIHENTETŐ) ÜZEMMÓD

A rendszer csak a tisztítási ciklusok alatt fűti a vizet, azonban a víz hőfoka a beállított hőmérsékleti érték alatt marad (nem több mint 10 fokkal). A kijelzőn a **SLEEP** szó jelenik meg.







FOLYADÉKKRISTÁLYOS KIJELZŐ (LCD)

A kijelző folyamatosan tájékoztatja a masszázsmedence működési állapotáról. Az ikonok különféle funkciókat és programozási információkat jelölnek.

FORDÍTOTT LCD





Ezzel a lehetőséggel meg tudja fordítani a kijelzőt, hogy az a medencéből is kényelmesen olvasható legyen. A megfordításhoz nyomja meg:

- **Platinum sorozat esetében:** a  vagy a  majd a  a gombot!
- **Luxuskiadás felszereltségű modellek némelyike esetében:** a  gombot!

Az eredeti állapothoz való visszatéréshez (kivülről történő leolvasás) ugyanezt a lépéssort kell megismételnie.





A VEZÉRLŐPANEL LEZÁRÁSI LEHETŐSÉGEI HŐZÁR

A hőzár a medence illetéktelen vízhőmérséklet-módosításának megelőzésére szolgál. A hőzár bekapcsolása mellett minden automata funkció a szokott módon működik tovább. A zár bekapcsolásához egymás után – legfeljebb 3 mp különbséggel – nyomja meg a következő gombokat:

 majd  majd P1  és a 

A HŐZÁR FELOLDÁSA



A hőzár feloldásához – legfeljebb 3 mp különbséggel – nyomja meg a következő gombokat:

 majd  majd P1  és a 

Ha a hőzár bekapcsolja, a kijelző bal oldalán a „TL” (TEMPERATURE LOCK) jel fog világítani. Ebben az esetben csak a hőszabályzó gombok inaktívak.



TELJES BILLENTYŰZÁR

A teljes billentyűzár meggátolja, hogy illetéktelenek használják a masszázsmedence vezérlését. Ha bekapcsolja a billentyűzár, a medence automatikus funkciói zavartalanul működnek tovább. A teljes billentyűzár aktiválásához – legfeljebb 3 másodperc különbséggel – nyomja meg a következő gombokat:

 majd P1  majd 

A VEZÉRLŐEGYSÉG FELOLDÁSA

Legfeljebb 3 másodperc különbséggel nyomja meg a következő gombokat:

 majd P1  majd 

Ha a billentyűzár aktív, „PL” (PANEL LOCK) felirat világít a vezérlőegység bal oldalán. Ebben az esetben a vezérlőegység minden gombja le van zárva, kivéve a  gombot.

KÉSZENLÉTI / LEERESZTÉSI ÜZEMMÓD

A „KÉSZENLÉTI” / „LEERESZTÉSI” üzemmód meggátolja a rendszer automatikus bekapcsolását, lehetővé téve a szűrőpatron kényelmes cseréjét, illetve a medence biztonságos leeresztését. Ehhez a következő gombokat kell megnyomnia, legfeljebb 3 másodperces különbséggel:

Először a  majd a P2 . Ezután a következő felirat kezd villogni a kijelzőn:

SBY (Platinum felszereltség)
STANDBY (Luxuskiadás felszereltség)



Hatvan perc elteltével a rendszer automatikusan kikapcsolja a készenlėti üzemmódot, és visszatér normál üzemmódba. Amennyiben fűtés közben aktiválja a „KÉSZENLÉTI ÜZEMMÓDOT”, a kijelzőn villogni kezd a SBY felirat, ezt követően a vízpumpa még 15 másodpercig üzemel, hogy a fűtőelem kihűlhessen a leállás előtt.

Ezzel minden funkciót kikapcsol, ám a medence leeresztésének megkönnyítése érdekében a  gomb megnyomásával a P1 vízpumpa alacsony fokozaton bekapcsolható. A kijelzőn az alábbiak jelennek meg:

drn (Platinum felszereltség)
DRAINING (Luxuskiadás felszereltség)

A P1  gomb kivételével bármelyik gomb lenyomásával a rendszer visszakapcsolható normál üzemmódba. További információért lapozzon „A MEDENCE LEERESZTÉSE” című fejezethez!

LED-HANGULATVILÁGÍTÁS

A LED-hangulatvilágítás be- és kikapcsolásához nyomja meg a  gombot! A  gomb 3 másodpercen belüli megnyomásával különböző „fényjátékokat” futtathat le. Ha a LED-hangulatvilágítást több mint 5 másodpercig kikapcsolva hagyja, majd visszakapcsolja, a rendszer a legutolsó „fényjátékhoz” tér vissza. 4 óra elteltével a rendszer automatikusan kikapcsolja a hangulatvilágítást.

OPCIONÁLIS PEZSGÓFÜRDŐ (GYÁRILAG SZERELT)

 Nyomja meg ezt a gombot a pezsgőfürdő be-, illetve kikapcsolásához!

A rendszer 15 perc után automatikusan kikapcsolja a levegőkompresszort.

OPCIONÁLIS ÓZONGENERÁTOR

Az ózongenerátor csak „SZŰRÉS” és „TISZTÍTÁSI CIKLUS” üzemmódban működik. Működése alatt a kijelzőn a  ikon látható. A vezérlőegység bármely gombjának megnyomása egy óra időtartamra felfüggeszti az ózongenerátor működését.

FAGYÁSVÉDELEM

Ha a hőmérsékletszenzor már csak 4°C-os hőmérsékletet érzékel a hőkamrán belül, a rendszer automatikusan magas fokozatra kapcsolja a vízpumpát, hogy megelőzze a víz fagyását és a medence károsodását. A vízpumpa mindaddig működésben marad, amíg a víz az 5°C-os hőmérsékletet el nem éri, majd visszatér normál üzemmódba.

SZABÁLYOZHATÓ PEZSGÓFÜRDŐ FUNKCIÓK:

A szabályozható pezsgőfürdő bekapcsolásához a medence peremszerelt központi vezérlőegységén a pezsgőfürdőt a  gomb megnyomásával aktiválni kell. Ezt követően lehet a pezsgőfürdőt a saját kezelőfelületén szabályozni.



1) KI/BE:

- Első gombnyomás: a kompresszor magas fokozaton kezd el működni. A LED bekapcsol.
- Második gombnyomás: a kompresszor leáll, a LED kikapcsol.

2) SEBESSÉGSZABÁLYOZÁS:

- Nyomja meg a gombot és tartsa lenyomva: a sebesség emelkedik és csökken. A LED világít, míg a gomb le van nyomva. Engedje fel a gombot a kívánt sebességnél.

3) A LÜKTETÉS SZABÁLYOZÁSA:

- Első gombnyomás: lassan lüktető ciklus, a LED bekapcsol.
- Második gombnyomás: gyorsan lüktető ciklus, a LED villog.
- Harmadik gombnyomás: lüktető ciklus kikapcsolása, a LED kikapcsol.

A PEREMSZERELT VEZÉRLŐEGYSÉG ÜZENETEI

OHH / HTR TEMP LMT / OH / HL

(állandóan látható)

Túlmelegedés! A medence lekapcsolt, mert az egyik hőérzékelő 48°C-ot észlelt a fűtőberendezésnél.

NE SZÁLLJON BE A MEDENCÉBE! Vegye le a tetőt, hogy a medence lehűlhessen! Indítsa újra a rendszert az elektromosság kikapcsolásával! Ha a probléma nem szűnik meg, hívja a HydroPool szervizszolgálatát!

A TÚLHEVÜLÉS LEHETSÉGES OKAI:

- a szűrési ciklusok túl hosszúak, vagy átfedik egymást (a vízpumpa túlságosan hosszú ideig üzemel)
- a szigetelő- vagy zárselepek részben zárva vannak
- szélsőségesen meleg idő / magas környezeti hőmérséklet
- a hőérzékelő meghibásodása

OHS / SPA TEMP LMT / OH / HL

(villog)

Túlmelegedés! A medence lekapcsolt, mert az egyik hőérzékelő 44,5°C-ot észlelt a vízben.

NE SZÁLLJON BE A MEDENCÉBE! Vegye le a tetőt, hogy a medence lehűlhessen! A vezérlőegység automatikusan újraindít 41,5°C-os vízhőmérsékletnél. Ha a medence nem kapcsol le, hívja a Hydropoolt!

A TÚLHEVÜLÉS LEHETSÉGES OKAI:

- a szűrési ciklusok túl hosszúak, vagy átfedik egymást (a vízpumpa túlságosan hosszú ideig üzemel)
- a szellőzők vagy tolózárok részben, vagy teljesen zárva vannak
- szélsőségesen meleg idő / magas környezeti hőmérséklet (például padlófűtés)
- a hőérzékelő meghibásodása

ICE / FREEZE COND

Ha a vízhőmérséklet 4°C fok alá süllyed, a rendszer automatikusan – az éppen beállított működési módtól függetlenül – alacsony fokozatba kapcsolja a P1 és P2 vízpumpát.

SnA / SENSOR A SERVICE REQ

A medence kikapcsolt. Az „A” jelű szenzorcsatlakozóba kötött szenzor nem működik.

SnB / SENSOR B SERVICE REQ

A medence kikapcsolt. A „B” jelű szenzorcsatlakozóba kötött szenzor nem működik.

SnS / SENSOR SYNC

A szenzorok egyensúlya felbomlott: ha a kijelzőn felváltva ugrál a hőmérséklet és az SNS rövidítés, akkor a hiba csak átmeneti jellegű, melyet a rendszer magától kijavít. Ha az SNS felirat állandóan látható, a medence teljesen lekapcsol.

HFL / HTR FLOW LOW

Nagy különbség van az egyes szenzorok által érzékelt hőmérsékletek között: ez áramlási problémát feltételez. Ellenőrizze a medence vízszintjét, és amennyiben szükséges, töltsé fel! Győződjön meg róla, hogy a vízpumpákat megfelelően beüzemelték, és valamennyi tolózár teljesen nyitva van!

LF / LOW FLOW

Tartós vízáramlási probléma: ez a felirat 24 órán belül az ötödik HFL üzenetet követően jelenik meg a kijelzőn. Ebben az esetben a fűtőelemet kikapcsolja a rendszer, de minden más funkció normálisan működik tovább. Ellenőrizze a medence vízszintjét, és töltsé fel, amennyiben szükséges! Ha a vízszint megfelelő, győződjön meg róla, hogy a vízpumpákat megfelelően beüzemelték, és valamennyi tolózár teljesen nyitva van! Nyomja meg bármelyik gombot az újraindításhoz!

A PEREMSZERELT VEZÉRLŐEGYSÉG ÜZENETEI FOLYTATÁS

dr / **HEATER MAY BE DRY-WILL RETEST SHORTLY**
Elégtelen vízmennyiség a fűtőkamrában. Ellenőrizze a vízszintet, és töltsse fel a medencét, amennyiben szükséges! Ha a vízszint megfelelő, győződjön meg róla, hogy a vízpumpákat megfelelően légtelenítették, és a tolózárak teljesen nyitva vannak! Az újraindításhoz a vezérlőegység bármely gombját megnyomhatja.

dry / **HEATER DRY SERVICE REQ**
Elégtelen vízmennyiség a fűtőkamrában. Ez a felirat akkor jelenik meg, ha 24 órán belül harmadszor fordult elő „dr” üzenet. Mialatt a DRY üzenet villog a kijelzőn, a medence teljesen lezár. Ellenőrizze a medence vízszintjét, és töltsse fel, amennyiben szükséges! Ha a vízszint megfelelő, győződjön meg a vízpumpák légmentességéről, illetve arról, hogy a tolózárak teljesen nyitva vannak-e! Az újraindításhoz a vezérlőegység bármely gombját megnyomhatja.

Pr / **PRIMING MODE TAKES 4 MIN**
Beüzemelési mód. Akkor jelenik meg a kijelzőn, ha a medencét először csatlakoztatja az áramkörhöz, vagy ha áramkimaradás után visszatért az áram. A vízpumpák biztonságos beüzemelését teszi lehetővé. További információért lásd még a „VEZÉRLŐEGYSÉG ÚTMUTATÓJÁT”!

--- / **--F** / **--C**
Ismeretlen hőmérséklet. A vízpumpa 2 percnyi működése után megjelenik az aktuális vízhőmérséklet a kijelzőn.

--- / **----**
Amikor a rendszer „ECONOMY” vagy „SLEEP” üzemmódban van, nincs kijelezve az aktuális vízhőmérséklet. Mindkét üzemmódban órákra ki lehet kapcsolva a vízpumpa az egyes ciklusok között. Az aktuális hőmérséklet megtekintéséhez működtesse a vízpumpát legalább 2 percig!

SbY / **SbBY** / **STANDBY MODE**
Meggátolja a vezérlőegység automatikus működését, hogy lehetővé tegye a filter cseréjét. A P1 kivételével bármely gomb megnyomásával visszatérhet a normális működési módhoz.

drn / **DRAINING**
Lehetővé teszi a medence kényelmes leeresztését a P1 vízpumpa alacsony fokozatú használatával. A P1 kivételével bármely gomb megnyomásával visszatérhet a normális működési módhoz.

Std / **STANDARD**
A rendszer STANDARD (normál) módban üzemel. További információért, kérjük, tekintse meg a „VEZÉRLŐEGYSÉG ÚTMUTATÓJÁT”!

Ecn / **ECONOMY**
A rendszer ECONOMY (gazdaságos) üzemmódban működik. További információért, kérjük, tekintse meg a „VEZÉRLŐEGYSÉG ÚTMUTATÓJÁT”!

SE
A rendszer STANDARD-IN-ECONOMY (normál/gazdaságos) üzemmódban működik. További információért, kérjük, tekintse meg a „VEZÉRLŐEGYSÉG ÚTMUTATÓJÁT”!

SLP / **SLEEP**
A rendszer SLEEP üzemmódban működik. További információért, kérjük, tekintse meg a „VEZÉRLŐEGYSÉG ÚTMUTATÓJÁT”!

COOL
Akkor jelenik meg ez az üzenet, ha a vízhőmérséklet 6 és 20°C közötti, jelezve, hogy alacsony a vízhőmérséklet. Ez normális működés, nincs szükség javításra.

A FÚVÓKÁK ÉS EGYÉB ESZKÖZÖK MŰKÖDÉSE

FÚVÓKAJEGYZÉK

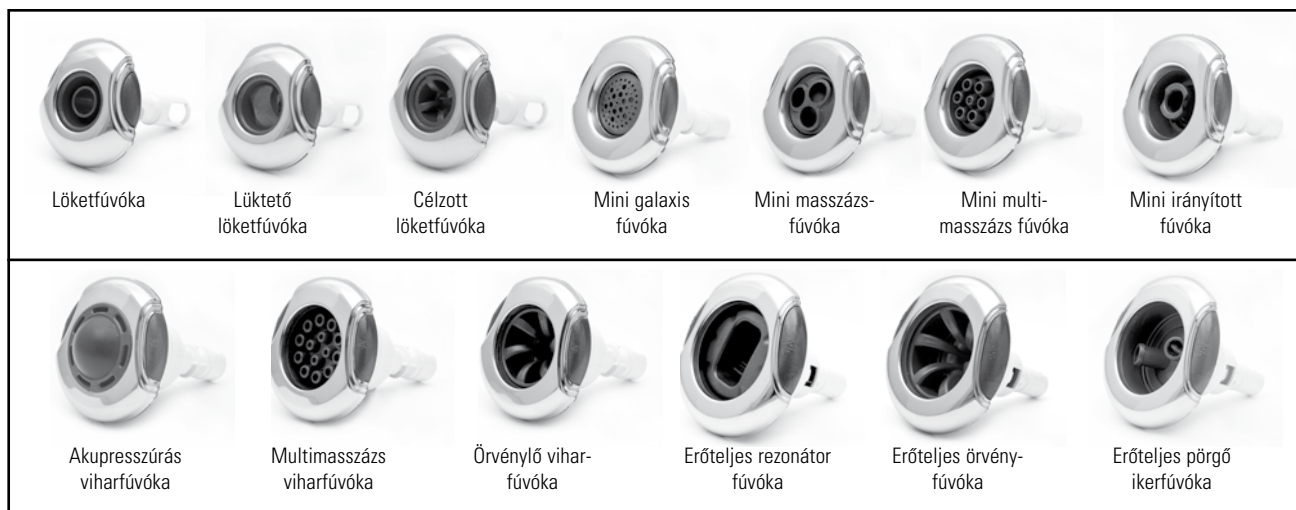

A VÍZÁRAM BEÁLLÍTÁSA

A HydroPool medencék bizonyos hidroterápiás fúvókaín beállítható a víz áramoltatása.

A vízáramlás csökkentése: Fogja meg a fúvóka külső peremét, és fordítsa el negyed fordulattal az óramutató járásával megegyező irányba! Ütközéskor a fúvóka zárva van, így a vízáram korlátozott.

A vízáramlás növelése: A dúsító külső peremét zárt helyzetből fordítsa el negyed fordulattal az óramutató járásával ellentétes irányba! Ütközéskor a dúsító nyitva van, ekkor a vízáram maximális.

Ne próbálja a dúsítót az ütközőponton túlfordítani, mert ezzel kipattinthatja a foglalatból!

A LEVEGŐDÚSÍTÁS BEÁLLÍTÁSA

Az Ön HydroPool medencéjének számos vízfúvókája levegődúsítással működik.

A pezsgés csökkentése: Fordítsa el a levegődúsító karját az óramutató járásával megegyező irányba! Az ütközési pontnál teljesen elzáródik a levegő (ez körülbelül a 8 órának megfelelő pozícióban történik).

A pezsgés növelése: Fordítsa el a levegődúsító karját az óramutató járásával ellenkező irányba! Az ütközési pontnál teljesen szabadon áramlik a levegő (ez körülbelül a 3 órának megfelelő pozícióban történik).

Ha a medencét nem használja, a maximális működési hatékonyság érdekében teljesen el kell zárni a levegődúsítókat!

A FÚVÓKÁK FELCSERÉLÉSE

Felcserélhetőség: A medence fúvókaínak testre szabása egy nagyszerű lehetőség az Ön egyedi hidroterápiás igényeinek kielégítésére. A megegyező méretű fúvókák egymással felcserélhetők, például egy lüktető lökétűvókát kicserélhet egy célzott lökétűvókára, egy erőteljes rezonátorfúvókát egy erőteljes örvényfúvókára vagy egy erőteljes pörgő ikerfúvókára.

ROZSDAMENTES ACÉL FÚVÓKÁK ÉS KAPCSOLÓK TISZTÍTÁSA

Használjon rozsdamentes acél tisztítót minden feltöltés előtt, hogy medencéje minden eleme újra csillogjon.

CSOBOGÓ TISZTÍTÁSA:

- 1) Állítsa a medencét készenléti/standby üzemmódba.
- 2) Az eltávolításához tekerje a csobogó fúvóka gyűrűjét az óramutató járásával ellentétesen.
- 3) Vegye ki a szűrőt, majd öblítse ki.
- 4) Helyezze vissza a részeket fordított sorrendben.

AKUPRESSZÚRÁS CIKLIKUS MASSZÁZS-TERÁPIA SZŰRŐ TISZTÍTÁSA:

Ezt a szűrőt minden leeresztés és feltöltés alkalmával ki kell tisztítani, az akupresszúrási ciklikus masszázsterápia megfelelő működését biztosítandó. A szűrő az ajtó mögött, a gépészeti térben van elhelyezve. Hogy hozzáférjen, tekerje a szerkezet tartály részét az óramutató járásával ellentétes irányba, amíg leválik és láthatóvá válik a filter. Bő vízzel öblítse ki a szűrőt, majd illessze vissza a részeket.



FÚVÓKAELTÁVOLÍTÁS ÉS VISSZAHELYEZÉS

MINI-/VIHARFÚVÓKÁK ÉS PÖRGŐ IKERFÚVÓKÁK ERŐTELJES FÚVÓKÁK ÉS PÖRGŐ IKERFÚVÓKÁK

ELTÁVOLÍTÁS:

- A fúvóka kipattintásához csavarja a fúvókát az óramutató járásával ellentétes irányba, majd húzza ki a foglalatból!

VISSZAILLESZTÉS:

- Nyomja a fúvókát a foglalatba, amíg az a helyére nem pattan! Ezzel biztosítja, hogy a fúvókavég vonalba kerüljön a járat csatlakozókarimájával.



IRÁNYVÁLTÓ

Amennyiben HydroPool medencéje irányváltó kapcsolóval rendelkezik, lehetősége van arra, hogy a vízáram erejét a „KAPITÁNYI ÜLÉS” vagy a „FOTEL” irányába növelje, esetleg a kettőt kombinálja. Ehhez egyszerűen fordítsa el a kapcsolót jobbra vagy balra!

Minden kiszállás előtt állítsa vissza a kapcsolót középpállásba, hogy a megfelelő teljesítmény érdekében levegő és vízáram jusson az ózonfúvókához, a pezsgős vödörhöz és a szűrőhöz!

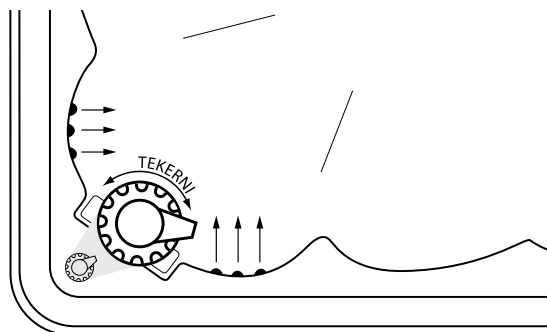

VÍZESÉS-SZABÁLYOZÓ (OPCIONÁLIS)

A vízeséspárna egy finom vízfüggönnyt juttat a nyak és a vállak környékére. Egyszerűen fordítsa el a szabályozót az óramutató járásával megegyező irányba, és a vízáram ereje csökkenni fog! Ha az ellenkező irányba fordítja a szabályozót, a vízáram növekedni fog!



HYDROPOOL TÉRHANGZÁSÚ AUDIO RENDSZER

MEGJEGYZÉS:

A hangrendszer és látványtechnikai kiegészítők használatához olvassa el a nyomtatott függelékét!

VÍZHÁZTARTÁSI EGYENSÚLY – ÁLTALÁNOS ÁTTEKINTÉS

FIGYELEM!

- **A medence megbízhatósága és élettartama szoros összefüggésben áll a vízminőség szinten tartására fordított figyelemmel!**
- A medence kis mennyiségű vizét könnyen beszennyezheti olaj, testápoló krém, vegyszer, de akár az emberi izzadság is. Az elektromos vezérlés idő előtti károsodásának és/vagy meghibásodásának (korrózió/vízkövesedés) megelőzéséhez rendszeres figyelmet kell fordítani arra, hogy a medence vize tiszta, biztonságos és kiegyensúlyozott legyen! A medence vizének tisztán tartása rendkívül fontos! Az elhanyagolt melegvíz a baktériumok gyors terjedését eredményezi.
- A víz ásványianyag-tartalma a párolgással, illetve a tisztítószeres és vegyszerek használatával nő. Ha az ásványianyag-, különösen a kalciumtartalom túlságosan megnövekszik, az ásványi anyagok szó szerint kicsapódnak a vízből, és a medence falára, csőrendszerébe, a fűvókákra, a szűrőkre, illetve a fűtőelemekre rakódnak.
- Nagyon fontos a víz pH-értékének gyakori ellenőrzése, és megfelelő tartományon belül tartása! Ezzel kapcsolatban a további részleteket az **„ÖSSZEFOGLALÓ A MEDENCE VÍZHÁZTARTÁSÁNAK KARBANTARTÁSÁHOZ”** című táblázatból tudhatja meg!
- Hasonlóan fontos, hogy a víz totális alkalinitását a megfelelő tartományban tartsa! (Ez nem más, mint a víz ellenálló képessége a pH-érték változásával szemben.) Ezzel kapcsolatban a további részleteket az **„VÍZHÁZTARTÁSI HIBAELEHÁRÍTÁS”** című táblázatból tudhatja meg!
- A karbantartás-szükséglet két, azonos medence esetében is jelentősen eltérhet. A következő tényezők befolyásolják:
 - Fürdőzők
 - A használat gyakorisága / fürdőzők száma
 - A test eltérő kémiai jellemzői
 - Napfény / árnyék
 - Hőmérséklet

Ebből kifolyólag rendkívül fontos egy megfelelő vízkarbantartási rend kialakítása, illetve a kereskedő által javasolt karbantartási eljárások rendszeres elvégzése!



Amennyiben nem ügyel a pH és a totális alkalinitás előírt szintjének megőrzésére, a fűtőtest és más alkatrészek is károsodhatnak, és az ebből fakadó meghibásodásokra a garancia nem terjed ki!



TANÁCSOK A BIZTONSÁGOS VEGYSZERALKALMAZÁSHOZ

- Soha ne keverjen össze vegyszereket a medencébe öntés előtt!
- Egyszerre csak egy vegyszert öntsön a medencébe!
- Mindig a vegyszert öntse a vízbe, és ne fordítva!
- Egyes vegyszerek maró hatásúak lehetnek, ezért használja őket óvatosan, és tárolja hűvös, fénytől védett helyen!
- Soha ne dohányozzon vegyszerek közelében, mivel többségük gyúlékony!
- Gondoskodjon a kifolyt vegyszerek azonnali feltakarításáról!
- Vész esetére mindig legyen kéznél az a telefonszám, amelyen mérgezés esetén segítséget kérhet!
- Tartsa a vegyszereket gyermekektől elzárt helyen!
- Vegyszerek alkalmazásakor hordjon védőszemüveget és gumikesztyűt!

A MEDENCE ELSŐ BEÜZEMELÉSE, ÉS A VÍZ BEÁLLÍTÁSA

- 1 Bizonyosodjon meg róla, hogy a medence vize keringésben van!
- 2 Töltsön a vízbe valamilyen (rozsdá- és vízköszabályzó) fémion kötésére alkalmas szert! Hagyja, hogy a víz egy órán át keringjen, mielőtt bármilyen más szert adna a medence vizéhez!
- 3 Töltsön a vízbe „sokkölőt”/oxidáló anyagot!
- 4 Tegyen fertőtlenítő tablettát (klór vagy bróm) az adagolóba!

- **Beépített vegyszeradagoló** (mely a filtertartály kosarába építve található): a kosár eltávolításának és visszaszerelésének részleteit a **„SZÜRŐ-PATRON”** c. fejezetben találja. Miután eltávolította a filtertartály fedelét, egy, a kupak aljából kiinduló, kb. 20 cm-es csövet láthat. Fordítsa el a cső végén található adagoló-szelepet, és helyezzen a csőbe 5 vagy 6 tablettát!



Ne töltse túl az adagolót, mert az befolyásolhatja a megfelelő működést! Kezdetben nyissa nagyobbra a szelepet, hogy a víz 3-4 órán át keringessen a vízminőség ellenőrzése előtt! Szükség szerint állítsa nagyobbra vagy kisebbre a nyílást!

- **Lebegő adagoló:** A fentiek szerint helyezzen be 6-7 tablettát, kezdetben nyissa nagyobbra az adagolónyílást, és hagyja, hogy a víz 3-4 órán át keringjen a vízminőség ellenőrzése előtt! A tabletták a medence használatától és a nyílás beállításától függően 10-14 nap alatt oldódnak fel.
- 5 Ellenőrizze a pH-értéket és a totális alkalinitást, majd cselekedjen az eredménynek megfelelően!

GYAKRAN HASZNÁLT VÍZKARBANTARTÁSI KIFEJEZÉSEK

- 1 **KLÓR** – Oxidáló és fertőtlenítő vegyszer, granulátum vagy tableta formájában. Nagyon hatásos és gyors. A klórmaradvány javasolt szintje: 1,0–3,0 ppm.
- 2 **KLÓRAMINOK** – A klór és a vízben lévő nitrogén, illetve ammónia találkozásakor keletkező vegyület. Elhanyagolt vízháztartásnál szem- és bőrirritációt okoz, jelenlétéről erős klórszag árulkodik.
- 3 **EGYKOMPONENSŰ BRÓM** – Egy másik típusú oxidáló és fertőtlenítő vegyszer, mely a vegyszeradagoló segítségével kerül a medence vizébe. Granulátum vagy tableta formájában kapható. A brómmaradék javasolt szintje: 2,0–4,0 ppm.
- 4 **KÉTKOMPONENSŰ BRÓM** – Folyadék vagy por formájában hetente, kézzel adagolandó. Granulátum formájában naponta, illetve a medence használatával arányosan adagolandó.
- 5 **BRÓMAMINOK** – Akkor keletkeznek, amikor a bróm elpusztítja a nitrogént hordozó vegyületeket. A klóraminokkal szemben a bróraminok nem okoznak szemirritációt, de elhanyagolt vízháztartásnál kellemetlen szagot eredményeznek.
- 6 **SOKKOLÁS** – Oxidálószer hozzáadásával semlegesítjük a medence vizének ammónia-, nitrogén- és szervesanyag-tartalmát (klóraminok és bróraminok segítségével).
- 7 **pH** – Egy logaritmikus érték, mely a hidrogénion-koncentráció által egy anyag (esetünkben a medence vizének) savasságát vagy lúgosságát fejezi ki. A pH-értéket egy 0–14-ig terjedő skálán lehet kifejezni, ahol a 0 a legsavasabb, az 1–7-ig terjedő tartomány savas, a 7 semleges, a 7–14-ig terjedő tartomány lúgos, a 14 pedig a leglúgosabb. A medence vizének ideális pH-tartománya 7,4–7,6 között van.
- 8 **pH-NÖVELŐ** – Növeli a víz pH-értékét.
- 9 **pH-CSÖKKENTŐ** – Csökkenti a víz pH-értékét.
- 10 **TOTÁLIS ALKALITÁS (TA)** – A medence vizében található karbonát, bikarbonát és hidroxid összetevők mennyisége, amely meghatározza, hogy a medence vize milyen mértékben tud ellenállni a pH-érték változásának. Tompítóképesként is ismert.
- 11 **ALKALITÁSFOKOZÓ** – Növeli az alkalitást.
- 12 **KALCIUMKEMÉNYSÉG** – A kalcium részaránya a totális alkalitásban, amely a teljes keménység 70–75%-át teszi ki. A kalcium koncentrációja meghatározza a víz keménységét. Ha a koncentráció alacsony, a víz lágy, ha magas, akkor kemény.
- 13 **KALCIUMNÖVELŐ** – Növeli a kalcium szintet.
- 14 **OLDOTT SZILÁRDANYAG-TARTALOM (TDS)** – A medence vizében feloldott összes anyag (kalcium, karbonátok, bikarbonátok, magnézium, fémek összetevők) mennyisége.
- 15 **FÉMIONKÖTŐK (ROZSDA- ÉS VÍZKŐSZABÁLYZÓK)** – Meggátolja, hogy az oldott fémek a medence falában és a központi egység alkatrészeiben kárt tegyenek.
- 16 **HABZÁSGÁTLÓ** – Eltávolítja a vízfelszínen képződő habot. Ez azonban csak átmenetileg orvosolja a problémát, ugyanis a túlzott habosodás a nem megfelelő karbantartás következtében fellépő vízminőségromlás jele (a habosodó vízre jellemző a nagy mennyiségű szerves üledék jelenléte és a magas pH-érték).
- 17 **FILTERTISZTÍTÓ** – Zsírtalanítja és tisztítja a szűrőbetétet.
- 18 **ÓZONGENERÁTOR** – Ózont (három oxigénatomból álló gázmolekulát) generál, mely a medencevíz szennyeződéseinek oxidálására szolgál.
- 19 **TESZTER** – Bizonyos kémiai üledékek, illetve a vízkarbantartás szükségleteinek kimutatására szolgál. Alkalmazható lakmuszpapír, illetve folyadékcsepp formában.
- 20 **PPM** – A „parts per million” (milliónkénti részecskeszám) rövidítése, amely a kémiai mérésben a részecskék súly szerinti arányát mutatja egymillió vízrészecskére vetítve.

VÍZMINŐSÉGI ÖSSZEFOGLALÓ A MEDENCE HASZNÁLATÁHOZ*

VEGYSZER (ppm)	MIN	IDEÁLIS	MAX
Klór	1.0	3.0 - 5.0	10.0
Bróm	2.0	3.0 - 5.0	10.0
VEGYÜLET			
PH	7.2	7.4 - 7.6	7.8
Totális Alkalitás (TA)	80	80 - 120	180
Oldott szilárdanyag-tartalom (TDS)	300	1000 - 2000	3000
Kalciumkeménység	150	200 - 400	500 - 1000

*A National Spa & Pool Institute (Észak-Amerika) ajánlásával lakossági- és masszázsmedencékhez.

VÍZHÁZTARTÁSI HIBAELHÁRÍTÁS

HIBAJELENSÉG	LEHETSÉGES OK	MEGOLDÁS
zavaros víz	A mikroszkopikus részecskék túl kicsik, hogy a szűrőn fennakadjanak	Ellenőrizze és állítsa be a vízháztartás különböző elemeinek szintjét! Adjon a medence vizéhez kicsapódást elősegítő anyagot*, amely összekapcsolja az apró részecskéket, annak érdekében, hogy kiszűrhetőek legyenek.
	Magas totális alkalitás	Ellenőrizze ezeket az értékeket, majd állítsa be a javasolt szintre!
	Magas pH-érték	
	Túl kemény víz	
vízke (fehéres, szürkés lerakódás)	Túl kemény víz	Ellenőrizze a víz keménységét, és alkalmazzon megkötést segítő vegyszert*, vagy eressze le a medence vizének egy részét, majd töltsze fel újra!
bőr- vagy szem-irritáció	Nem megfelelő pH és/vagy totális alkalitás	Ellenőrizze a víz minőségét, majd állítsa be a javasolt szinteket!
habzás	Vízbe került testápolók vagy kozmetikumok	Ha a vízszint nem hagy nyomot a medence falán, próbáljon habzásgátlót* alkalmazni, hogy kioldja a szennyeződések! Ezután használjon tisztítószert*, hogy a szennyeződések könnyebben kiszűrhetőek legyenek! Amennyiben a víz szintje nyomot hagyott a medence falán, szükség lehet a medence leeresztésére és kitakarítására. A szűrőpatront mindkét esetben alaposan le kell mosni, és egy éjszakára fehéritőbe áztatni. A hasonló problémák egy olajat megkötő szivacs labda használatával elkerülhetőek.
	Fürdőruhában maradt mosószer	Megelőzhető, ha mosógépén extra öblítést végez, vagy kézzel alaposan újraöblíti a fürdőruhát.
	Nagy mennyiségű, szerves eredetű szennyeződés	Egyes szerves anyagok a szűrőn feltöredezve átjuthatnak. A problémát megoldja, ha a szennyeződések kioldására rendszeresen habzásgátlót* használ. Ezután alkalmazzon tisztítószert*, hogy a szennyeződések könnyebben kiszűrhetőek legyenek, majd alaposan tisztítsa ki a szűrőpatront! Ha a habzás túl intenzív, szükség lehet a medence vizének leeresztésére.
	Lágy víz	Ellenőrizze a víz keménységét, és ha szükséges, növelje kalcium-kloriddal*!
korrózió, karcosodás	Lágy víz vagy alacsony totális alkalitás	Ellenőrizze a víz keménységét, és ha szükséges, növelje kalcium-kloriddal*!
elszíneltenedett víz (tiszta helyett zavaros)	Fémek jelenléte a vízben (vas, réz)	Kezelje a vizet kelátképzővel*, vagy megkötést segítő vegyszerrel*!
ingadozó pH-érték	Alacsony a totális alkalitás szintje	Ellenőrizze a víz totális alkalitását, és szükség esetén csökkentse szódabiszulfáttal* vagy sósavval*!
A pH-érték nem reagál a beavatkozásra	Magas a totális alkalitás szintje	Ellenőrizze a víz totális alkalitását, és szükség esetén növelje szódabikarbónával!

* A javasolt termékekről érdeklődjön a HydroPoolnál!

ÓZONGENERÁTOR TECHNOLÓGIA

Minden HydroPool pezsgőfürdőt úgy terveztünk, hogy alkalmas legyen ózongenerátor beszerelésére. A HydroPool ózongenerátort a piac technológiailag legfejlettebb rendszereinek tartják: az ózon hosszabb ideig érintkezik a masszázsmedence vizével, és így csökkenti a vegyszerfelhasználást.

Az eredmény tisztább, áttetszőbb víz. A HydroPool egyedülálló ózonbefecskendező rendszere maximalizálja az ózongáz szétterjedését, ugyanakkor a lehető legkisebbre csökkenti a gázbuborékok méretét. Így az ózon hosszabb ideig érintkezik a pezsgőfürdő vizével, ezáltal javul a víz minősége és fokozódik annak tisztasága. Az ózon-víz keveréket több csövön áramoltatjuk keresztül, az ózon így még kisebb buborékokra bomlik, mielőtt újra összekeveredne a vízzel. Ennek köszönhetően csökken a „gázszökés” esélye, amely más ózonrendszerek esetében gyakori probléma.

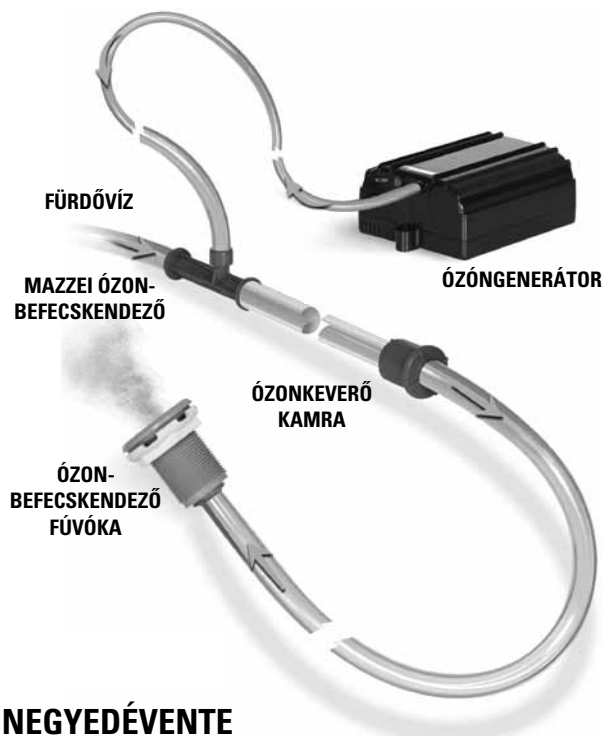

VÍZKARBANTARTÁSI ELJÁRÁSOK



**VEGYE FIGYELEMBE
A VEGYSZEREK HASZNÁLATI
ÚTMUTATÓJÁT!**

NAPONTA

- 1 Ellenőrizze a vizet, és ha szükséges, töltsön a vízbe „sokkolót”/oxidáló anyagot!
- 2 Bizonyosodjon meg róla, hogy a vízszint megfelelő!

HETENTE

- 1 Ellenőrizze a pH-értéket és a totális alkalinitást, majd cselekedjen az eredménynek megfelelően!
- 2 Töltse után a vegyszeradagolót!
- 3 Töltsön a vízbe valamilyen (rozsdá- és vízköszabályzó) fémion kötésére alkalmas szert!
- 4 Vegye ki, és egy kerti locsolócső vízsugarával tisztítsa le, majd szerelje vissza a szűrőpatront! (Lásd a „SZÜRŐPATRON” c. fejezetet!)
- 5 Vegye ki, és tisztítsa meg a szűrőkosarat! (Lásd a „SZÜRŐKOSÁR TISZTÍTÁSA” c. fejezetet!)
- 6 Töltsön a vízbe „sokkolót”/oxidáló anyagot!
- 7 Vizsgálja meg a csövek csatlakozásait, hogy lássa, nem szivároog-e víz a tömítőgyűrűknél! Szükség esetén húzza meg a csőkötéseket!

HAVONTA

- 1 Áztassa a szűrőpatront szűrőpatron-tisztító folyadékba. Öblítse le gondosan, majd ha mód van rá, hagyja megszáradni visszaszerelés előtt! Javasoljuk, hogy szerezzen be egy másik szűrőt is, hogy felváltva tudja használni azokat!

NEGYEDÉVENTE

- 1 Legalább negyedévente erressze le medencéjét, és kifejezetten akril felületek tisztítására szolgáló, karcmentes szerrel tisztítsa meg az akril felületet! (Lásd a „MEDENCE VÍZÉNEK LECSERÉLÉSE” és a „MEDENCE LEERESZTÉSE” c. bekezdéseket!)

A SZÜRŐKOSÁR TISZTÍTÁSA

- 1 Kapcsolja be a „KÉSZENLÉTI/LEERESZTÉSI” üzemmódot.
- 2 Húzza előre a lebegőajtót, majd egy előre és felfelé irányuló mozdulattal emelje ki a szűrőkosarat!
- 3 Távolítsa el a törmeléket a kosárból! (Figyelem! Még véletlenül se ütögesse a kosarat más tárgyhoz az üledék fellazításának céljából, mert a kosár megsérülhet!)
- 4 Helyezze vissza a kosarat!
- 5 Kapcsolja ki a „KÉSZENLÉTI/LEERESZTÉSI” üzemmódot! Amint a szivattyú üzemelni kezd, bizonyosodjon meg róla, hogy a víz szabadon áramolhat a gátajtó felett!



SZŰRŐPATRON

A patronat az igénybevételtől függően 2-4 hetente kell tisztítani. A következő jelek utalnak arra, hogy a patronat ki kell tisztítani:

- a fúvókák gyengébb teljesítménye
- zavaros, szürkés víz
- zörgő hang a szűrőből vagy a szivattyúból
- a szűrő nem működik

ELTÁVOLÍTÁS

- 1 Kapcsolja be a „KÉSZENLÉTI/LEERESZTÉSI” üzemmódot!
- 2 Távolítsa el a takarófedelelet, majd nyissa ki a kis, fekete szellőző-/leeresztőszelepet a szűrő fedelének tetején!
- 3 Nyomja le a zárófület a kioldáshoz, majd tekerje a zárógyűrűt az óramutató járásával ellentétes irányba!
- 4 Függőlegesen emelje ki a szűrő tetejét, majd a burkolatból magát a szűrőt!

TISZTÍTÁS

- 5 Kerti locsolócsővel és porlasztófejjel mossa le a szűrőt, ügyelve arra, hogy minden redőre kitérjen!
- 6 A felgyülemlett testápoló krém és olaj eltávolítása érdekében a patronat áztassa meleg vízben és szűrőtisztító folyadékban/emulgeálószerben (a HydroPool kereskedőnél beszerezhető)!
- 7 Tisztítóhenger a HydroPool kereskedőnél szintén beszerezhető!
- 8 Alaposan öblítse le a szűrőt, majd a visszahelyezés előtt hagyja megszáradni!
- 9 Javasoljuk, hogy szerezzen be egy tartalék szűrőpatront, mely mindig használatra kész és tiszta.
- 10 Miután az alkatrész megszáradt, szükség esetén egy ecsettel óvatosan tisztítsa ki a redők között megmaradt koszarabkákat!



A patron tisztításához ne használjon drótkéft vagy más eszközt!
Ne tegye mosogató- vagy mosógépbe!

VISSZAILLESZTÉS

- 11 Helyezze vissza a patronat a tartályba!
- 12 A helyére visszanyomva illessze vissza a tartály fedelét, ügyelve arra, hogy a fedő tömitőgyűrűje ne csavarodjon meg!
- 13 Abban az esetben, ha a fedő tömitőgyűrűje kiszárad, kezelje azt egy nem kőolaj-alapú kenőanyaggal (pl. szilikon gél)! Így megelőzheti a tömitőgyűrű becsipődését és megtekeredését, ezáltal jelentősen nő a gyűrű élettartama.
- 14 Helyezze be addig forgatva a szűrő tömitőgyűrűjét, amíg a záróelem a helyére nem pattan!
- 15 Zárja el a levegőszelepet!
- 16 Kapcsolja ki a „KÉSZENLÉTI/LEERESZTÉSI” üzemmódot!
- 17 Amikor a vízpumpa elkezd alacsony fokozaton működni, fontos, hogy ki legyen eresztve a szűrőbe szorult levegő. A levegőszelepet/vízleeresztő szelepet óvatosan fordítsa el az óramutató járásával ellentétes irányba, addig, amíg meg nem hallja a kiszökő levegő sípoló hangját! Ha a víz már szabadon áramlik, zárja vissza a szelepet, és győződjön meg róla, hogy a tömitőgyűrű nem csipődött-e be!

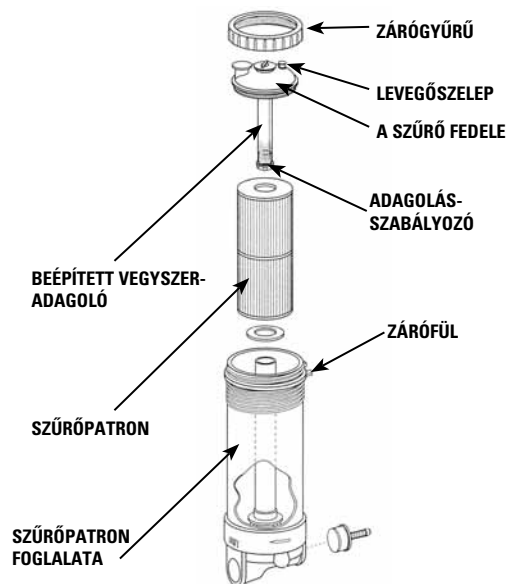

AZ AKRILFELÜLET TISZTÍTÁSA

Az akrilfelület puha ronggyal, és a HydroPool kereskedőnél beszerezhető akril tisztítószerrel ápolható, fényezhető.



FONTOS! Ne használjon egyéb tisztítószereket! A vegyszermaradványok károsan befolyásolhatják a víz kémiai összetételét, amely nehezen kezelhető, rossz vízminőséget eredményezhet! Ne használjon olyan szert, amely karcos, mert tönkretesz az akrilfelületet!

BIZTONSÁGI TERMOTETŐ

A medence lefedetlen állapotában a vízfelszínen keresztül a hő 90%-a elvész. A párolgás megváltoztatja a víz kémiai egyensúlyát, és zárt helyen növeli a levegő páratartalmát. A HydroPool biztonsági termotetőt hőtakarékosági és esztétikai céllal fejlesztették ki. A könnyebb kezelés érdekében középen rögzítették. A cipzáras huzat lehetővé teszi az esetlegesen károsodott (7,5–10 cm-s méretű, vékonyodó) habbetétek cseréjét. A biztonsági termotető „szoknyája” szorosan illeszkedik a medence pereméhez. A tető fogantyúi úgy kerültek elhelyezésre, hogy akár egy személy is könnyedén mozgathassa azt. A burkolathoz vagy „szoknyához” kapcsolódó zár megakadályozza, hogy kisgyermek vagy állatok másszanak a medence vízébe. Sose húzza a tetőt a medencén vagy a burkolaton! Először hajtsa vissza, majd a fogantyúk segítségével emelje fel a tetőt! Még véletlenül se álljon rá a tetőre, mert a vékonyodó habbetétek megsérülhetnek, ez pedig a víz felszívásához vezet!

SOHA NE TÁMASZKODJON VAGY ÁLLJON RÁ A TETŐRE!

A tetőt évente legalább kétszer tisztítsa meg műanyag hidratáló- és védőszer segítségével!

A MEDENCE VIZÉNEK CSERÉJE

A medence vizét – annak méretétől és kihasználtságától függően – 12-24 hetente javasolt leereszteni. Ha a medencét naponta használják, vagy egyszerre több fürdőző veszi igénybe, javasolt a gyakoribb vízcseré. A két vízcseré közötti idő meghatározásának egyik módszere, hogy a medence vizének literben kifejezett mennyiségét elosztja 13,5-tel, majd a naponta fürdőzők átlagos számával.

$$\text{Képlet} \quad \left(\frac{\text{A víz mennyisége literben}}{13,5} \right) \div \left(\frac{\text{A fürdőzők napi száma}}{\text{A vízcserék között eltelt napok}} \right) = \left(\text{A víz mennyisége literben} \div 13,5 \div \text{A fürdőzők napi száma} \times \text{A vízcserék között eltelt napok} \right)$$

PÉLDA:

1000 liter elosztva 13,5-tel, majd 2-vel = 37 nap

Amikor már túl nagy a vízben oldott szárazanyag-tartalom, a medence vizét le kell cserélni. Ezt jelzi a víz homályos vagy szürke színe is.

A MEDENCE LEERESZTÉSE EGYEDÜLÁLLÓ HYDROPOOL GYORSLEERESZTŐ- ÉS TÖLTŐRENDSZER AZ ÁBRA SZERINT

ÁTTEKINTÉS

- Két kerti locsolócsőre lesz szüksége (leeresztő- és töltőcső)
- Amíg az első cső segítségével leereszti a medence elhasznált vizét...
- ...addig a másik csövet a belső felület lemosására és feltöltésre használhatja.

FIGYELJE MEG AZ 1-ES ÉS A 2-ES ÁBRÁT!

- 1 Keresse meg a legközelebbi vízvezetőt (zuhanyzó, mosókád, csatornanyílás, fő stb.)!
- 2 Állítsa az irányítóberendezést „STANDBY/DRAIN ASSIST” üzemmódba! A rendszer egy óra elteltével automatikusan kilép a „KÉSZENLÉTI” üzemmódból és visszatér „NORMÁL” üzemmódba.
- 3 Vegye ki a skimmer kosarat, és zárja el a skimmerben lévő nyílást a gumírozott dugóval!
- 4 Csatlakoztasson egy gumicsövet a medence vezérlőegysége melletti csövön található csapra!
- 5 Vezesse a gumicsövet a vízvezetőhöz!
- 6 Nyissa ki a kifolyócső csapját!
- 7 Zárja el a cső melletti P1 vízpumpa tolózárat! (Ezzel vezetjük a vizet a kifolyócsőhöz.)
- 8 Kapcsolja be alacsony fokozaton a vízpumpát!
- 9 Kövesse a vízleeresztés lépéseit!
- 10 Mialatt a medence leereszti a vizet, a másik kerti cső segítségével mossa le a medence belső felületét! Használjon szivacsot a belső felület törölgetésére!

- 11 Ahhoz, hogy teljesen kimossa az elhasználódott vizet a csőrendszerből, engedjen friss vizet a lábknak kialakított padlórésszre, miközben a koszos vizet továbbra is szívja kifelé a P1 vízpumpa! Ügyeljen arra, hogy minimum 10 cm víz legyen a padlórésszen, hogy a vízpumpa légmentes maradjon!
- 12 Várja meg, míg a leeresztő csövön tiszta víz folyik ki! Ez esetben az újonnan töltött víz eljutott a csőig, vagyis befejeződött a leeresztés és mosás.
- 13 Kapcsolja ki az alacsony fokozaton működő vízpumpát!
- 14 Zárja el a leeresztő cső csapját, és folytassa a friss vizes feltöltést!
- 15 Tegyen fedőt a masszázsmedencére, hogy elkerülje a víz kifröcskölődését!
- 16 Nyissa meg az P1 vízpumpa tolózárat!
- 17 A P1 gomb kivételével nyomja meg bármelyik gombot a vezérlőegységen, hogy a „KÉSZENLÉTI/LEERESZTÉSI” üzemmódból kilépjen! A P1 vízpumpa és a fűtőelem ekkor működésbe lép, hogy keringesse és felmelegítse a vizet, amíg a töltés folytatódik. Ezzel a rendszer levegősödését is megelőzheti.
- 18 Addig folytassa a medence feltöltését, amíg a víz szintje kb. 2 cm-re lesz a skimmer tetejétől!
- 19 Ha végzett a feltöltéssel, távolítsa el a dugót a skimmer házából!*
- 20 Ha szűrőcsere miatt kinyitotta a szűrő házát, ki kell eresztenie a házban rekedt levegőt! Óvatosan lazítsa meg a szűrőház tetején található fekete levegőszelepet/vízleeresztő szelepet! Ha már víz kezd el kijönni a szelepből, zárja el!
- 21 Abban az esetben, ha netán levegő rekedt a vízpumpában (a P1 vízpumpa működik, de nem jön víz a fűvókákból), nézze meg a „VÍZPUMPA BEÜZEMELÉSE, LEVEGŐSÖDÉS MEGSZÜNTETÉSE” c. fejezetet!

* Szükség esetén állítsa a rendszert „KÉSZENLÉTI” üzemmódba, hogy kivehesse a dugót!



ÁBRA 1

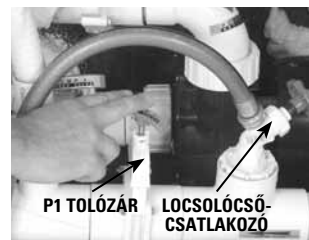

ÁBRA 2

VÍZLÁGYÍTÓK

Lehetőleg ne vízlágyítóból töltsön fel a medencét, mert ezzel könnyen felboríthatja a víz kémiai egyensúlyát, és megnehezíti annak beállítását, szinten tartását! Ha olyan helyen lakik, ahol a víz keményebb vagy lágyabb az átlagosnál, fordítson fokozott figyelmet a kalciumkeménység szintjére! A medence vizét később már lágyított vízzel is után lehet tölteni.

EGYEDÜLÁLLÓ HYDROPOOL™ GYORSLEERESZTŐ- ÉS TÖLTŐRENDSZER

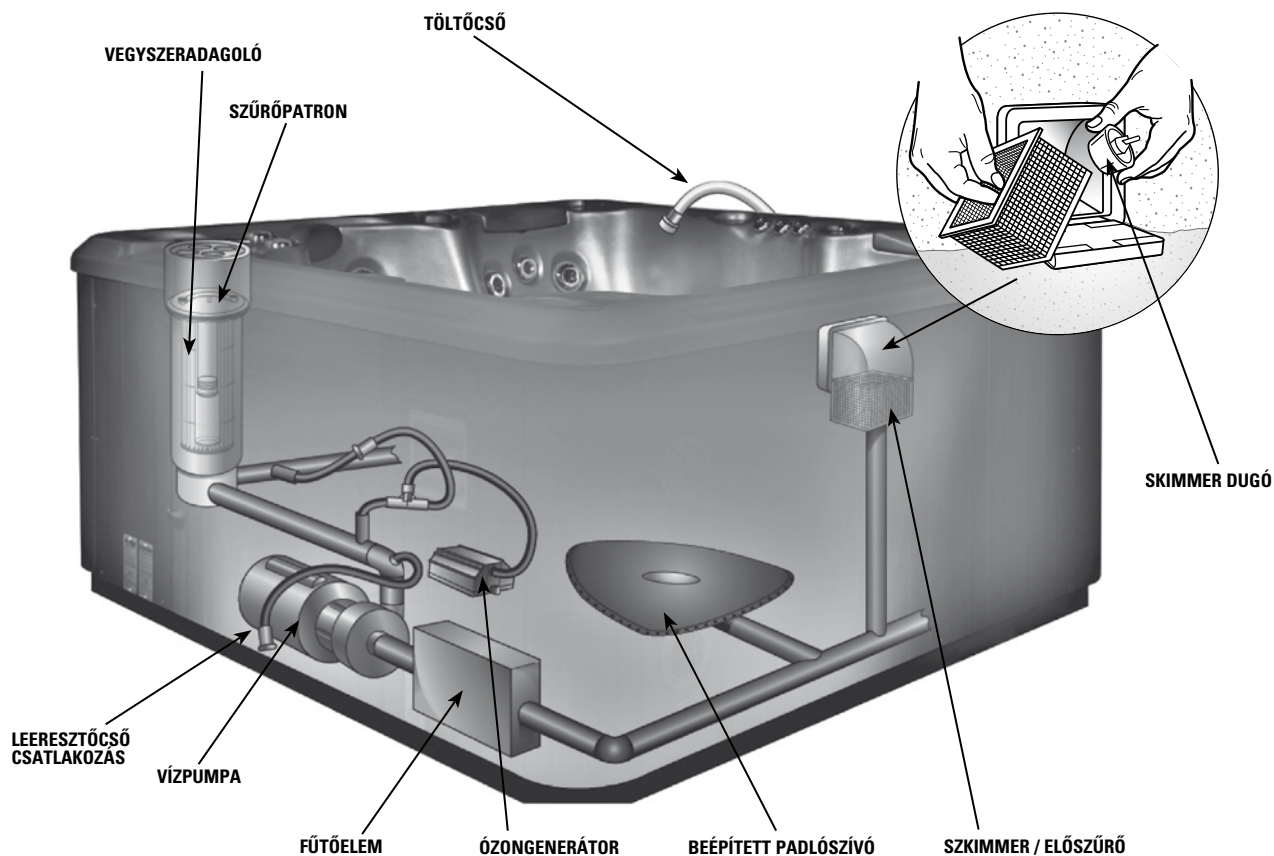

Öntisztító rendszer működésjelző

Ez a medence burkolatára szerelt indikátor fényel jelzi Önnek, hogy medencéje éppen öntisztító módban működik. Ez helyes működés, nincs tennivalója.



SZÁRNYAS CSAVAROK A FABURKOLAT AJTAJÁHOZ

A Hydropool fapaneleihez biztosított, kiváló minőségű szárnyas zárócsavarok nemcsak a fedőpanelek stabilitását biztosítják, hanem levételkor fogantyúként is szolgálnak. Ezáltal nő az elem élettartama. Javasoljuk, hogy évente egyszer kenje be a zárócsavarokat szilikon-alapú kenőanyaggal.

JAVASOLT TERMÉK: Super-Lube szilikon-alapú kenőanyag, vagy ennek megfelelő tulajdonságú szer. (Nagyobb kereskedőknél beszerezhető.)



FIGYELEM: Ne használjon olaj-alapú kenőanyagot, mivel az a zár korai elhasználódását okozhatja!



A MEDENCE FABURKOLATÁNAK VÉDŐKEZELÉSE

A Hydropool medencék burkolata kaliforniai cédrusból készült, és gyárilag pácolt. Pácolás után a cédrus ellenáll az időjárás viszontagságainak, és megfelelő karbantartás esetén évekig megőrzi szépségét. Javasoljuk, hogy lássa el a fafelületeket egy áttetsző védőbevonattal, mely egyben az évgyűrűk szépségét is kiemeli. Használjon Sikkens Cetol

01-077-es vagy ehhez hasonló poliuretán, UV-szűrős, vízlepergető pácot, mely megóvja az évgyűrűket, és egy tartós, vízlepergető, lélegző védőréteget képez a fafelületen. A fent említett termékeket a Hydropoolnál, vagy a közeli festékboltban, barkácsáruházban is beszerezheti.

FEDETT MEDENCÉK, HÁZIKÓK

Amennyiben tetőt építene medencéje fölé, kérjük, erről tájékoztassa a Hydropool szakembereit! Ez esetben ugyanis elképzelhető, hogy erősebb alapozásra lesz szükség, vagy a tetőt készítő szakembernek kell majd további alapozási munkálatokat végeznie!



A HYDROPOOL MEDENCE TÉLIESÍTÉSE

Abban az esetben, ha medencéjét nem kívánja egész évben használni, nagyon fontos, hogy megóvja a fagytól, azaz megfelelően téliesítse azt! Ezt a munkát a HydroPool szervizszakemberére is bízhatja, de ha a saját kezű téliesítés mellett dönt, kérjük, kövesse az alábbi útmutatást:

- Teljesen eressze le a medence vizét! (Lásd „**A MEDENCE LEERESZTÉSE**” c. bekezdést!)
- Vegye ki és tisztítsa meg a szűrőpatront! (Lásd a „**SZÜRŐPATRON**” c. bekezdést!)
- Egy takarítógép (vizes porszívó) segítségével szívja ki a maradék vizet a fúvókák nyílásából, a szűrőpatron tartályából és a medence alján lévő leeresztőnyílásból!
- Töltsön folyékony, biológiailag lebomló fagyálló folyadékot oda, ahová szükséges: például a vízpumpa víz felőli végéhez, a fúvókák csöveibe, a szűrő burkolatába és a levegőfúvóka csöveibe! Ne használjon gépkocsiba való fagyálló folyadékot!
- **FONTOS:** a biológiailag lebomló fagyálló folyadék vízzel történő hígítása csökkenti a szer fagyálló képességét! Ezért igen fontos, hogy a medence csőrendszeréből minden vizet eltávolítson, mielőtt betöltené a fagyálló folyadékot!
- Öntsön folyékony fagyálló folyadékot a medence alján található leeresztő nyílásba/a vízpumpa nyílásaiba! Ezzel megakadályozhatja, hogy a dupla fal közé szorult víz megfagyjon, és kárt tegyen a medence szerkezetében!

- A fagyálló keringetése érdekében egy pár másodpercre kapcsolja be a vízpumpát!
- Csavarjon le és válasszon le minden illesztéket a központi egységről!
- A kiálló csatlakozókra húzzon nejlonzacskót, majd rögzítse ragasztószalaggal!
- Lehetőség szerint szerelje ki és tárolja száraz, fűtött helyen a központi egységet!
- Szerelje fel a biztonsági termotetőt, és borítsa vízhatlan vászonnal a medence egészét, hogy meggátolja a burkolat és a tető idő előtti elöregedését!
- A tető károsodásának elkerülése érdekében rendszeresen takarítsa le a medencére hullott havat!
- Feltételezzük, hogy a medencét megfelelően üzemelték be, és egy megerősített beton alapzaton helyezték el, amely megakadályozza a medence – talajvíz hidrosztatikai nyomásából adódó – függőleges irányú elmozdulását.



Ha a medence téliesítését illetően bizonytalan, kérjük, lépjen kapcsolatba a HydroPool ügyfélszolgálatával! Elővigyázatosságból célszerű, ha az első évben szakember végzi a téliesítést. A fagyásból eredő károokra ugyanis nem terjed ki a garancia!

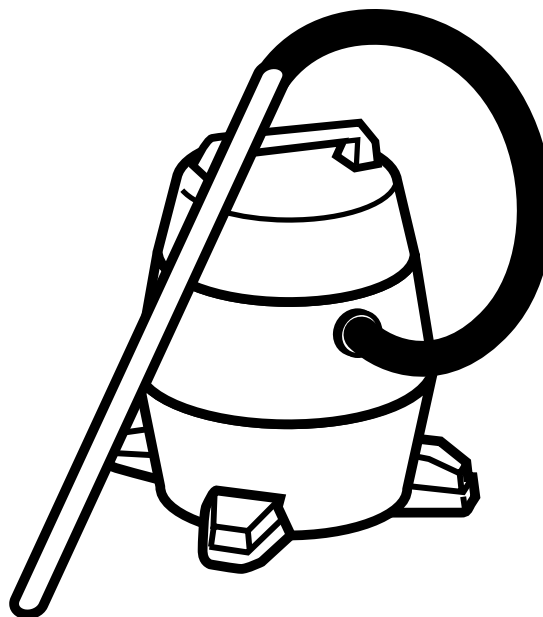
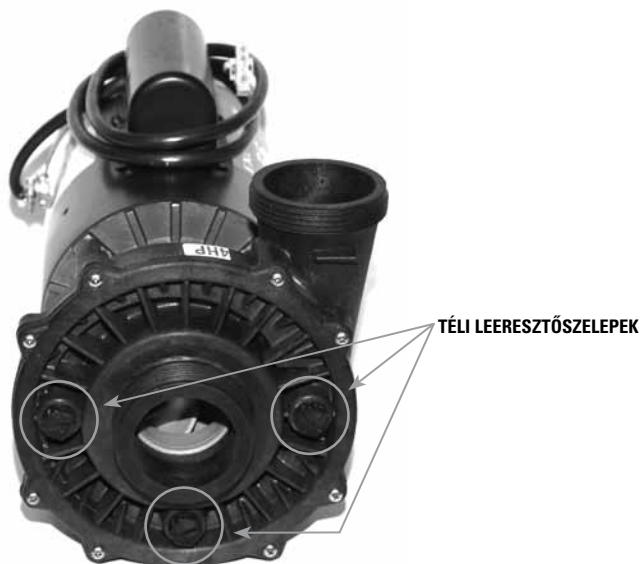

ÁLTALÁNOS HIBAEELHÁRÍTÁS

ELEKTROMOS / MECHANIKUS

JELENSÉG	LEHETSÉGES OK(OK)	SZÜKSÉGES BEAVATKOZÁS(OK)
Nincs áram	<ul style="list-style-type: none"> - A biztosíték, vagy a kapcsolótáblán a megszakító lekapcsolt - Helytelen bekötés - Kiment a biztosíték a központi egységben - Az ÉV relé lekapcsolt 	<ul style="list-style-type: none"> - Ellenőrizze a kapcsolótáblát! Ha még mindig nincs áram, hívja a HydroPool ügyfélszolgálatát, vagy egy képzett villanyszerelőt!
ÉV relé lekapcsolt	<ul style="list-style-type: none"> - Zárlat a rendszerben - Hibás az ÉV relé 	<ul style="list-style-type: none"> - Hívja a HydroPool ügyfélszolgálatát, vagy egy képzett villanyszerelőt!
Nincs vízáramlás	<ul style="list-style-type: none"> - A vízpumpa nem lett telítve - A zárszelepek zárva vannak - Alacsony a vízszint - A szűrőkosár eldugult/zárva van 	<ul style="list-style-type: none"> - Lásd a „VÍZPUMPA BEÜZEMELÉS” c. fejezet! - Nyissa ki a zárszelepeket! - Töltse fel a medencét! - Lásd a „SZÜRŐKOSÁR TISZTÍTÁSA” c. fejezetet!
Fúvóka szabálytalan működése	<ul style="list-style-type: none"> - Alacsony a vízszint - Elzáródás történt a csövekben - A vízpumpaszelepek részben zárva vannak 	<ul style="list-style-type: none"> - Töltse fel vízzel a kívánatos szintig! - Ellenőrizze a szelepeket és/vagy a szűrőt! - Teljesen húzza fel a szelep nyitókarját!
Nincs fűtés vagy hibás fűtés	<ul style="list-style-type: none"> - A szűrőpatron tisztításra szorul - Elzáródás történt a vízcövekben - A vízpumpa/visszatérő szelepek részben zárva vannak - Alacsony a vízszint - Hibás az érzékelő 	<ul style="list-style-type: none"> - Tisztítsa meg a szűrőpatront, és helyezze vissza! - Hívja kereskedőjét! - Ellenőrizze a szelepek állapotát! Nyissa ki azokat! - Töltse fel a medencét! - Hívja kereskedőjét!
Zajos motor	<ul style="list-style-type: none"> - Károsodtak vagy elöregedtek a csapágyak - Alacsony a feszültség - Alacsony a vízszint - Befagyott a pumpa 	<ul style="list-style-type: none"> - Hívja kereskedőjét, vagy egy képzett szakembert! - Hívjon képzett villanyszerelőt! - Töltse fel a medencét! - Olvassza ki a pumpát!
Az irányítóegység kijelzője nem működik	<ul style="list-style-type: none"> - Hibás a csatlakozás - Áramszünet lépett fel 	<ul style="list-style-type: none"> - Hívja a HydroPool ügyfélszolgálatát! - Kapcsolja vissza az ÉV relét!
Hibás/villogó hőmérsékletkijelzés	<ul style="list-style-type: none"> - A víz hőmérséklet meghaladta a beállított értéket 	<ul style="list-style-type: none"> - Csökkentse a szűrési időtartamot, és/vagy töltsön hideg vizet a medencébe! Ha a probléma továbbra is fennáll, lépjen kapcsolatba a HydroPool ügyfélszolgálatával!

ÁLTALÁNOS HIBAEELHÁRÍTÁS FOLYTATÁS

MIT TEGYÜNK, HA...

...A FESZÜLTÉG INGADOZIK (KIMARAD AZ ÁRAM)?

Otthonának áramellátása többnyire egyenletes. Azonban, ha a helyi energiaigény magas, előfordulhat, hogy az otthonába érkező elektromos feszültség jelentősen esik vagy ingadozik. Ezt az állapotot hívják feszültségingadozásnak. Noha a rendszer rendelkezik ilyen esetekre beépített biztosítékokkal, a feszültség néha olyan mértékben is csökkenhet (akárcsak egy másodperc erejéig), hogy a rendszer „szellemüzeneteket” jelenít meg. Amennyiben a peremszerelt irányítóberendezés minden nyilvánvaló ok nélkül jelenít meg üzeneteket, vagy csak üzenetrészleteket ír ki, próbálja meg helyreállítani a rendszert a medence ki- és bekapcsolásával! A ki- és bekapcsolás között várjon néhány percet! Ha ez nem állítja helyre a rendszert, lépjen kapcsolatba helyi HydroPool-kereskedőjével, vagy egy szerelővel!

HIDEG IDŐJÁRÁS OKOZTA HIBAJELENSÉGEK

Amennyiben az irányítóberendezés nem működik megfelelően, vagy a vízpumpa bármilyen oknál fogva nem keringeti a vizet, helyezzen egy alacsony teljesítményű légfűtőt a központi egységhez, a burkolat alá! Ezzel megelőzheti a fagykárt, amíg sikerül időpontot egyeztetnie a szerelővel.



Elektromos hőszugárzó elhelyezésekor és beüzemelésékor mindig kövesse a gyártó utasításait! A hőszugárzót – bekapcsolt állapotában – ne hagyja felügyelet nélkül, és ügyeljen arra, hogy ne legyen a közelben gyúlékony anyag!

JEGYZETEK:

JEGYZETEK:



HYDROPOOL

öntisztító masszázsmedencék

HYDROPOOL HUNGARIA KFT.

Tel.: +36 30 645 7001

Email: info@hydropool.hu

www.hydropool.hu



Intertek

99399