

2014
HYDROPOOL

**öntisztító
masszázsmedencék**

**használati
utasítás**



HYDROPOOL

az öntisztító masszázsmédence

TARTALOMJEGYZÉK

Előszó	3	A fúvókák és egyéb eszközök működése	
Fontos egészségügyi figyelmeztetések		Fúvókajegyzék	27
Figyelmeztetés	4	A vízáram szabályozása	27
Hipertermia	4	A levegődúsítás szabályozása	27
A megfelelő hely kiválasztása		Fúvókák felcserélése	27
Beltéri elhelyezés	5	Rozsdamentes fúvókák és kapcsolók tisztítása	27
Kültéri elhelyezés	5	Opcionális vízeséses fúvókák tisztítása	27
Általános üzembe helyezési szempontok	6	Ciklikus Masszázsterápia szűrőjének tisztítása	27
Egyéb megjegyzések		Fúvóka eltávolítása és visszahelyezése	28
Beltéri elhelyezéshez	6	Irányváltó	28
Kültéri elhelyezéshez	6	Vízesés-szabályozó (opcionális)	28
A helyszín előkészítése		Audio Rendszer és dokkoló	29
Föld feletti elhelyezés	7	Audio tartozék csatlakoztatása	29
Süllyesztett és részlegesen süllyesztett elhelyezés	7	Vízháztartási egyensúly	
Súlyeloszlás (burkolat nélküli modelleknél)	7	Általános áttekintés	30
A központi egység hozzáférhetősége és védelme	8	Első beüzemelés	30
A központi egység távoli elhelyezése	8	Gyakran használt vízkarbantartási kifejezések	30
A medence mozgatása szállításkor	8	Vízminőségi összefoglaló a medence használatához	31
Fontos elektromos biztonsági útmutatás		A vízháztartás – hibaelhárítás	32
ÉV relé csatlakoztatási tanácsok	9	Automata víztisztítás - ózon (opcionális)	33
ÉV relé csatlakoztatás – 1 fázisú bekötés	10	Javasolt vízkarbantartási eljárások	
ÉV relé csatlakoztatás – 3 fázisú bekötés	10	Napi, heti, havi, negyedévi és éves karbantartások	33
Tartozékok		A szűrőkosár tisztítása	33
Vízeséses fejpárnák	11	A szűrőpatron eltávolítása, tisztítása, visszaillesztése	34
A szűrő és a pezsgős vödör fedele	11	Az akrilfelület tisztítása	34
A biztonsági termotető zára	11	Biztonsági termotető	34
Aromaterápia (opcionális)	11	A medence vízének cseréje	35
Tetőemelő (opcionális)	11	A medence vízének leeresztése	35
Lépcső (opcionális)	12	Egyedülálló HydroPool gyorsleeresztő rendszer & Öntisztító r. működésjelző	36
Evezőkészlet (opcionális)	12	Cédrusfa elemek	
iCommand távvezérlés (opcionális)	12	Szárnyas zárócsavarok a fapanelekhez	37
A medence feltöltése, ellenőrzése és beüzemelése		A medence faburkolatának karbantartása	37
Vízpumpa beüzemelése, levegősödés megszüntetése	13-14	A HydroPool medence téliesítése	38
A HydroPool Öntisztító sorozat vezérlőegysége		Általános hibaelhárítás	39
IN.XE sorozat	15-19	Mit tegyünk, ha a feszültség ingadozik?	40
IN.XM sorozat	20-24	Hideg időjárás okozta hibajelenségek	40
Hydrother Vezérlés/Wellness csomag (opcionális)	25		
Peremszerelt vezérlőpanel üzenetei	26		
Szabályozható pezsgőfürdő vezérlés funkciói (opcionális)	26		

FIGYELMEZTETÉS: a termékspecifikációk, figyelmeztetések és címkék előzetes bejelentés nélkül módosulhatnak. Jelen kézikönyv útmutatóként használandó. További információért kérjük, forduljon HydroPool márkakereskedőjéhez.

Köszönjük, hogy megtisztelt bizalmával, és Hydropool medencét választott!

Termékeink kimagasló minősége a garancia arra, hogy Ön hosszú távon elégedett lesz új medencéjével, mely minden igényt kielégít, és felüdülést nyújt egész családjá, baráti köre számára. A Hydropool medencék használata több szempontból is egészséges, ráadásul otthonának értékét is jelentősen növeli.

Kérjük, még a feltöltés és az elektromos hálózathoz való csatlakoztatás előtt szánjon időt az útmutatóban szereplő biztonsági, beüzemelési és használati utasítások tanulmányozására!

A következő oldalakon olyan információkat és hasznos tanácsokat talál, melyek segítségével lényegesen egyszerűbb a medence beüzemelése, használata és karbantartása, ezáltal Ön nem kevés pénzt és időt takaríthat meg.

Cégünk 1985-ben készítette el első medencéjét. Minőség iránti elkötelezettségünk azóta is töretlen, kizárólag olyan termékeket gyártunk, melyek kimagasló hidroterápiát nyújtanak, és a kényelmet energiatakarékossággal, valamint könnyű kezelhetőséggel ötvözik. Meggyőződésünk, hogy amint jobban megismerkedik új medencéjével, annak biztonsági és karbantartási sajátosságaival, egyben választásának helyességéről is megbizonyosodik.

Örömteli fürdözést kívánunk!



David Jackson
Elnök (Hydropool, Kanada)



Veszprémi Balázs
Importőr (Hydropool, Magyarország)



GONDOSAN ŐRIZZE MEG EZT A HASZNÁLATI ÚTMUTATÓT!

FONTOS EGÉSZSÉGÜGYI FIGYELMEZTETÉSEK

Az emberi szervezet meleg vízre adott reakciója az életkortól, az egészségi állapottól és az egészségügyi előzményektől függően többféle lehet. Ha nincs tisztában szervezetének meleg vízzel kapcsolatos tűrőképességével, és a medence használata közben fejfájást, szédülést vagy émelygést érez, kérjük, azonnal szálljon ki a vízből, és hagyja a testét lehűlni!

FIGYELMEZTETÉS!



- 1 GYEREKEK NE HASZNÁLJÁK A MEDENCÉT FELNÖTTEK GONDOS FELÜGYELETE NÉLKÜL!**
- 2 KÉRJÜK, NE HASZNÁLJA A MEDENCÉT ADDIG, AMÍG A TESTRÉSZEK ÉS A HAJ BESZÍVÁSÁT MEGAKADÁLYOZÓ VÉDŐALKATRÉSZEK FELSZERELÉSRE NEM KERÜLNEK!**
- 3 GYÓGYKEZELÉS ALATT ÁLLÓ, ILLETVE KORÁBBAN EGÉSZSÉGÜGYI PROBLEMAKKAL KÜSZKÖDŐ SZEMÉLYEK A MEDENCE HASZNÁLATBAVÉTELE ELŐTT FELTÉTLENÜL KÉRJÉK KI ORVOSUK TANÁCSÁT!**
- 4 FERTŐZŐ BETEGEK NE HASZNÁLJÁK A MEDENCÉT!**
- 5 LEGYEN ELŐVIGYÁZATOS A BE-, ÉS KISZÁLLÁSNÁL!**

6 AZ ESMÉLETVESZTÉS ÉS ESETLEGES FULLADÁS ELKERÜLÉSE ÉRDEKÉBEN NE FOGYASSZON KÁBÍTÓSZERT, ÉS NE IGYON ALKOHOLT FÜRDŐZÉS ELŐTT, ILLETVE KÖZBEN!

7 ÁLLAPOTOS (VAGY VALÓSZÍNŰLEG ÁLLAPOTOS) NŐK A MEDENCE HASZNÁLATA ELŐTT KÉRJÉK KI ORVOSUK TANÁCSÁT!

8 38°C-NÁL MELEGEBB VÍZBEN VALÓ FÜRDŐZÉS KÁROS LEHET AZ EGÉSZSÉGRE!

9 MIELŐTT BESZÁLLNA MEDENCÉJÉBE, MINDIG MÉRJE MEG A VÍZ HŐMÉRSÉKLETÉT EGY PONTOS HŐMÉRŐVEL!

10 NE HASZNÁLJA A MEDENCÉT KÖZVETLENÜL AZUTÁN, HOGY KIMERÍTŐ TEVÉKENYSÉGET VÉGZETT!

11 MASSZÁZSMEDENCÉBEN VALÓ HOSSZAS FÜRDŐZÉS KÁROS LEHET AZ EGÉSZSÉGRE.

12 NE HASZNÁLJON ELEKTROMOS BERENDEZÉSEKET (PL. LÁMPA, TELEFON, RÁDIÓ, TELEVÍZIÓ) A MEDENCE 1,5 MÉTERES KÖRZETÉBEN.

13 GYERMEKEK NE HASZNÁLJÁK A MEDENCÉT, HA A VÍZ HŐMÉRSÉKLETE MEGHALADJA A 37°C-OT!

14 NE ENGEDJE, HOGY A GYERMEK VÍZ ALÁ MERÍTSE A FEJÉT!

15 SOHA NE MŰKÖDTSSE A VÍZPUMPÁT MAGAS FOKOZATON, ZÁRT SZÍVÓ- ÉS NYOMÓCSŐ TOLÓZÁRAKKAL!

16 HA A MEDENCÉT NEM HASZNÁLJA, ÜGYELJEN ARRA, HOGY A BIZTONSÁGI TERMOTETŐ FELSZERELT ÉS ZÁRT ÁLLAPOTBAN LEGYEN!

17 HAVONTA ELLENŐRIZZE AZ ÉLETVÉDELMI (TOVÁBBIÁKBAN: ÉV) RELÉT, MELY ZÁRLAT ESETÉN MEGSZAKÍTTJA AZ ÁRAMKÖRT!

18 FÜGGESSZE KI A MENTŐK, A TŰZOLTÓSÁG ÉS A RENDŐRSÉG SÜRGŐSSÉGI HÍVÓSZÁMÁT A LEGKÖZELEBBI TELEFONKÉSZÜLÉKNÉL!

19 AZ ESETLEGES SÉRÜLÉSEK ELKERÜLÉSE VÉGETT

- A MEDENCE VIZE SOHA NE HALADJA MEG A 40°C-OT. EGÉSZSÉGES FELNÖTTEK SZÁMÁRA A 38°-40°C-OS HŐMÉRSÉKLET BIZTONSÁGOSNAK TEKINTHETŐ. 10 PERCET MEGHALADÓ FÜRDŐZÉS ESETÉN, ILLETVE HA KISGYERMEKEK HASZNÁLJÁK A MEDENCÉT, ALACSONYABB VÍZHŐMÉRSÉKLET JAVASOLT.
- A TERHESSÉG KEZDETI SZAKASZÁBAN A MAGAS VÍZHŐMÉRSÉKLET KÁROS LEHET A MAGZATRA, EZÉRT VÁRANDÓS, VAGY LEHETSÉGESEN VÁRANDÓS NŐK NE FÜRDŐZZENEK 38°C-NÁL MAGASABB HŐMÉRSÉKLETŰ VÍZBEN.
- MIELŐTT BESZÁLLNA MEDENCÉJÉBE, MINDIG MÉRJE MEG A VÍZ HŐMÉRSÉKLETÉT EGY PONTOS HŐMÉRŐVEL, MIVEL A VÍZHŐMÉRSÉKLET-SZABÁLYOZÓ KÉSZÜLÉK ÉRZÉKENYSÉGE VÁLTOZHAT.
- AZ ESMÉLETVESZTÉS ÉS ESETLEGES FULLADÁS ELKERÜLÉSE ÉRDEKÉBEN NE FOGYASSZON KÁBÍTÓSZERT, GYÓGYSZERT ÉS NE IGYON ALKOHOLT FÜRDŐZÉS ELŐTT, ILLETVE KÖZBEN!
- TÚLSÚLYOS SZEMÉLYEK, ILLETVE SZÍVELÉGTELENSÉGBEN, ALACSONY VAGY MAGAS VÉRNYOMÁSBAN SZENVEDŐK, KERINGÉSI RENDELLENSSÉGGEL KÜZDŐK, ILLETVE CUKORBETEGEK A MEDENCE HASZNÁLATA ELŐTT KÉRJÉK KI ORVOSUK TANÁCSÁT!
- GYÓGYSZERES KEZELÉS ALATT ÁLLÓ SZEMÉLYEK A MEDENCE HASZNÁLATBAVÉTELE ELŐTT FELTÉTLENÜL KÉRJÉK KI ORVOSUK TANÁCSÁT, MIVEL BIZONYOS KÉSZÍTMÉNYEK ÁLMOSSÁGOT, MÁS KÉSZÍTMÉNYEK PEDIG SZÍVRIHMUS ZAVART, KERINGÉSI ÉS VÉRNYOMÁSBELI ZAVAROKAT OKZHATNAK.

GONDOSAN ŐRIZZE MEG EZT A HASZNÁLATI ÚTMUTATÓT!

FONTOS EGÉSZSÉGÜGYI FIGYELMEZTETÉSEK

Az emberi szervezet meleg vízre adott reakciója az életkortól, az egészségi állapottól és az egészségügyi előzményektől függően többféle lehet. Ha nincs tisztában szervezetének meleg vízzel kapcsolatos tűrőképességével, és a medence használata közben fejfájást, szédülést vagy émelygést érez, kérjük, azonnal szálljon ki a vízből, és hagyja a testét lehűlni!



FIGYELEM

TARTSA FENN A VÍZ KÉMIAI EGYENSÚLYÁT A GYÁRTÓ UTASÍTÁSAI SZERINT!



VESZÉLY

1. **FULLADÁSVESZÉLY!** GYERMEKEK FELÜGYELET NÉLKÜLI HOZZÁFÉRÉSE ELKERÜLÉSE VÉGETT ELENGEDHETETLEN A RENDKÍVÜLI ÓVATOSSÁG. BALESETEK ELKERÜLÉSE VÉGETT BIZTOSÍTSA ÚGY A MEDENCÉT, HOGY AZT GYERMEKEK CSAK GONDOS ÉS FOLYAMATOS FELÜGYELET MELLETT HASZNÁLHASSÁK.
2. **SÉRÜLÉSVESZÉLY!** A MEDENCE SZÍVÓFEJ TAKARÓ ELEMEI A VÍZPUMPA VÍZHŐZAMÁNAK MEGFELELŐEK; A VÍZPUMPA ÉS SZÍVÓFEJEK ESETLEGES CSERÉJÉT ELKERÜLENDŐ, GYŐZŐDJÖN MEG RÓLA, HOGY A VÍZÁRAMLÁS MEGFELELŐ. SOHA NEM MŰKÖDTESSE A MEDENCÉT, TÖRÖTT, VAGY HIÁNYZÓ SZÍVÓFEJEKKEL. SOHA NE CSERÉLJE LE A SZÍVÓFEJET AZ EREDETIN JELZETT NÉL ALACSONYABB ÁRAMLÁSI ÉRTÉKŰ SZÍVÓFEJRE
3. **ÁRAMÚTÉS VESZÉLY!** A BERENDEZÉS ELHELYEZÉSEKOR TARTSON LEGALÁBB 1,5 METER TÁVOLSÁGOT MINDEN FÉMFELÜLETTŐL. ALTERNATÍVAKÉNT A MEDENCE ÚGY HELYEZHETŐ EL FÉMFELÜLETEK 1,5 MÉTERES KÖRZETÉN BELÜL, HA AZOK MINDEGYIKE LEGALÁBB 8,4 MM²-ES TÖMÖR RÉZVEZETÉKKEL EGYENPOTENCIÁLRA VAN HOZVA.
4. **ÁRAMÚTÉS VESZÉLY!** A MEDENCE 1,5 MÉTERES KÖRZETÉBEN NE ENGEDÉLYEZZE OLYAN ELEKTROMOS KÉSZÜLÉKEK HASZNÁLATÁT, MINT VILÁGÍTÁS, TELEFON, RADIÓ VAGY TELEVÍZIÓ.

HIPERTERMIA

Mivel a medence vizének hőmérséklete akár 40°C-ra is beállítható, a fürdőzőknek tisztában kell lenniük azzal, hogy a normál testhőmérsékletet meghaladó hőfokú vízben való hosszás tartózkodás lázat okozhat!

A hipertermia okai, tünetei és hatásai a következők:

hipertermiáról beszélünk abban az esetben, ha a test belső hőmérséklete több fokkal meghaladja a normális testhőmérsékletet, amely ~37°C. A hipertermia tünetei közé tartozik az álomosság, a levertségérzet és a test belső hőmérsékletének emelkedése.

A hipertermia következményei lehetnek:

- veszélyérzet megszűnése
- a hőérzékelés elégtelensége
- a fürdőző nem érzékeli, hogy ki kellene szállnia a medencéből
- a fürdőző fizikailag képtelen kiszállni a medencéből
- terhes nők esetében a magzat egészsége károsodhat
- eszméletvesztés, mely fulladást okozhat

Ha ezen tünetek bármelyikét észleli, óvatosan, de azonnal szálljon ki a medencéből!

FIGYELMEZTETÉS!



AZ ALKOHOL-, DROG- VAGY GYÓGYSZERFOGYASZTÁS JELENTŐSEN NÖVELI A HALÁLOS KIMENETELŰ HIPERTERMIA VESZÉLYÉT!

A MEGFELELŐ HELY KIVÁLASZTÁSA

Hydropool medencéjét a házban és a szabadban is elhelyezheti, félig vagy teljesen a földfelszín alá süllyesztve, de akár a felszín felett is beüzemelheti. Az alábbi információk segítségével lesznek az egyéni igényeinek megfelelő elhelyezés kiválasztásában. Ne feledje, a medence éghajlattól függetlenül egész évben használható, nemcsak fedett helyen, hanem a szabadban is! A Hydropool tulajdonosok többsége legszívesebben a hűvös őszi és téli hónapokban fürdőzik, de természetesen olyanok is akadnak, akik inkább tavasszal és nyáron vágnak a medence nyújtotta örömekre.

BELTÉRI ELHELYEZÉS

Ha családtagjai nem rajonganak azért, hogy a hóval borított kertben nyakig merüljenek egy meleg vizes medencében, vagy ha kertje, udvara nem alkalmas a medence kültéri elhelyezésére, akkor beltéri elhelyezést javasolunk az Ön számára. Szintén megfontolandó ötlet egy edző- vagy fürdőhelyiség kialakítása, például egy évszaktól függetlenül használható helyiségben vagy akár a télikertben.

A beltéri elhelyezés nemcsak egyedivé teszi otthonát, hanem diszkrét használatot és szabályozható klímát biztosít, ezáltal az év 365 napján örömet lelheti medencéjében.

Amennyiben a beltéri elhelyezés mellett dönt, további információt talál az **„EGYÉB MEGJEGYZÉSEK BELTÉRI ELHELYEZÉSHEZ”** c. fejezetben.



KÜLTÉRI ELHELYEZÉS

A medence kültéri elhelyezése sokak számára igen vonzó lehetőség. Íme néhány ok a sok közül:

- korlátolt belső tér
- beszállítási nehézségek (ajtók, lépcsőházak stb. miatt)
- korlátozott költségvetés (a belső elhelyezés általában az otthon belső felújítását is maga után vonja)
- egy külső „szórakoztató tér” kialakításának igénye
- a Hydropool medencét egy már létező vagy tervezett úszómedence közelében üzemelik be
- a kifröcskölődő víz nem jelent plusz munkát

Akik medencéjüket külső térben helyezik el, a víz hőmérsékletet általában az évszakhoz igazíthatják. Hidegben általában 38-40°C-os vízben szeretnek elmerülni az emberek, a melegebb hónapokban azonban a 36-37°C-os beállítás az ideális, ez biztosít frissítő pihenést a fürdőzők számára. Amennyiben a kültéri elhelyezés mellett dönt, további információt talál az **„EGYÉB MEGJEGYZÉSEK KÜLTÉRI ELHELYEZÉSHEZ”** című fejezetben.



ÁLTALÁNOS ÜZEMBE HELYEZÉSI SZEMPONTOK

1 A HydroPool medence egy zárt, önműködő, gyárilag csőszerelt egység, így azt nem kell a helyszíni víz-, és csatornahálózathoz csatlakoztatni. Egyszerűen helyezze medencéjét a kívánt helyre, és üzemelje be a következőkben leírtak szerint!

2 A medencét ne emelje vagy mozgassa a csővezetékeknél fogva! Győződjön meg róla, hogy medencéje megfelelően alá van támasztva egy sík betonlapzattal vagy egy olyan felülettel, amelynek teherbírása 800 kg/m²! Amennyiben kertjében a fagy és olvadás következtében fennáll a földmozgás veszélye (pl. agyagos és/vagy magas talajvízű területeken), a padozat elcsúszásának megelőzése érdekében egy föld alatti fagyhártárt elérő betonlapzat kialakítására is szükség van.

3 A járófelületet úgy kell megtervezni és kialakítani, hogy minimálisan csökkenjen az elcsúszás és elesés veszélye!

4 Amennyiben medencéjét nem a gyárilag felszerelt, hőszigeteléssel bélelt burkolattal kéri, hanem egyedi csempe- vagy faborítással látja el, ügyeljen a következőkre:

a A HydroPool Öntisztító medence önhordó, ezért a burkolat csak dekorációs célt szolgáljon, alátámasztásra ne használja!

Soha ne emelje fel külső borításánál fogva a medencét a padlóról!

b Abban az esetben, ha a medencét gyári burkolat nélkül kéri, a tulajdonos felelőssége az elektromos berendezések időjárás elleni védelme.

c Szervizelés esetére mindenképpen biztosítson megfelelő hozzáférést a központi egységhez!

d Az egyedi burkolat kialakításakor ügyeljen arra, hogy szervizelés esetén a medence minden irányból hozzáférhető legyen.

e Távoli elhelyezésű központi egység vagy burkolat nélküli egység esetében további szigetelés is kialakítható, ha a berendezés környezete megfelelő szellőzéssel rendelkezik.

6 A biztonságos ki- és beszállás érdekében javasoljuk, hogy rendeljen biztonsági korlátot vagy kapaszkodót!

7 A medencét és a medence 1,5 méteres körzetében lévő csatlakozókat, aljzatokat, illetve lámpákat életvédelmi védőkapcsolóval kell ellátni! További információért kérje villanyszerelő vagy a helyi elektromos művek/áramszolgáltató tanácsát!

FIGYELMEZTETÉS



A medencéhez való hozzáférés – biztonsági okokból – legyen korlátozható! Kültéri elhelyezésnél ez lehet minőségellenőrzött kerítés (az önkormányzati rendeletekkel összhangban) és/vagy önzáró kapu és biztonsági tető, beltéri elhelyezésnél zárható ajtó és biztonsági tető.

A medence feltöltése, illetve a vízpótlás érdekében javasoljuk, hogy a medence közelében legyen egy kerti csap sarokszelleppel!

EGYÉB MEGJEGYZÉSEK

BELTÉRI ELHELYEZÉSHEZ

- Előnyös, ha a medencének otthont adó helyiség a fürdőszobához vagy a mosókonyhához közel helyezkedik el.
- A medencét befogadó helyiséget ajánlott padlóösszefolyóval ellátni a kifröccsenő víz elvezetésére. A szellőztetést ablakkal kombinált szívóventillátorral vagy hidrosztatós szívóventillátorral célszerű megoldani.
- A leeresztés és feltöltés megkönnyítése érdekében érdemes a közelben egy vízcsapot és egy csatornanyílást kiépíteni.
- Mindig biztosítson megfelelő szellőzést a központi egységnek, szerelvényeknek!
- További információért forduljon HydroPool márkakereskedőjéhez!

KÜLTÉRI ELHELYEZÉSHEZ

- A helyi önkormányzatnál megtudhatja, hogy építési engedélyhez kötött-e a medence kültéri elhelyezése. A hivatal arról is felvilágosítást nyújt, milyen önkormányzati rendeleteket kell szem előtt tartania (távolság a telekhatártól, épülettől; elkerítési kötelezettség, stb.) a medence helyének meghatározásakor.
 - Mielőtt ásási munkálatokba kezdene, lépjen kapcsolatba a helyi gáz-, víz- és elektromos művekkel, hogy megbizonyosodjon róla, nincs útban föld alatti vezeték!
 - A medencét célszerű a ház bejárati ajtajának közelében elhelyezni, ezáltal télen egyszerűbben és kényelmesebben megközelíthető.
 - Győződjön meg róla, hogy a medence vezérlése könnyen hozzáférhető és védett legyen!
- A diszkrét használat érdekében célszerű úgy elhelyeznie medencéjét, hogy szomszédai ne lássanak rá. Ha ez nem megoldható, egy szélárnyékolóval vagy egy megfelelően elhelyezett tetőemelővel máris takarásba kerülhet a medence. (Ez utóbbi szintén megrendelhető a HydroPoolnál.)
- A medence berendezéseit beltéri (az időjárás viszonyaitól védett) használatra tervezték. Ha HydroPool medencéje gyári burkolattal ellátott, és beüzemeléskor pontosan követte a kézikönyv útmutatásait, akkor a kültéri használatnak sincs semmilyen akadálya. Ha a medence külső burkolat nélkül került kiszállításra, az egyedi borításnak vagy más szerkezetnek védenie kell a központi egységet (elektronika, motorok) az időjárás viszonyaitól (esőtől, hótól, kifröccsenő víztől, stb.), ugyanakkor a megfelelő szellőzésről is gondoskodnia kell!

A HELYSZÍN ELŐKÉSZÍTÉSE

FÖLD FELETTI ÜZEMBE HELYEZÉS ESETÉN

Abban az esetben, ha a medence önmagában, a föld felett kerül elhelyezésre, és nincs egyedi, kinyúló borítófelület, mely megakadályozza a fagy és olvadás váltakozása következtében fellépő „földmozgást”, ott kültéri járólapokból, vagy előre gyártott kőburkolatból álló sík alapzat kiépítése szükséges. Azonban az ilyen megoldásoknak esetleges hátránya, hogy a kifröccsenő víz elmoshatja és destabilizálhatja a földet a burkolat alatt, mely az alapzat elcsúszását és a medence szerkezetének károsodását okozhatja.

Annak érdekében, hogy ezt megelőzze, készítsen sík betonlapozatot, a következőkben leírtak szerint:

- Ásson a kívánt szint alá 20-30 cm-rel, és egyengesse el a földfelületet!

- A felületet 10-15 cm vastagon borítsa zúzalékkövel!

- Ezt borítsa vasalt, 10-15 cm vastag betonnal!

- Simítsa el a betonfelszínt!

- Javasoljuk, hogy a medence 3 oldalán a betonlap 15 cm-rel, a negyedik oldalon, ahol a lépcső, a vezetékek és a csatlakozók lesznek, egy méterrel legyen szélesebb a medencénél.

A fagnak és olvadásnak kitett területeken, illetve ahol egyedi, kinyúló borítófelületek vannak, a süllyedés elkerülése érdekében sono csövek beépítését javasoljuk az alapzat alá.

- **A masszázsmedence mindig vízszintes felületen kerüljön elhelyezésre!**

SÜLLYESZTETT ÉS RÉSZLEGESEN SÜLLYESZTETT ÜZEMBE HELYEZÉS ESETÉN

A teljesen vagy részben besüllyesztésre kerülő medencék esetében az alátámasztás kialakítása ismétlenül attól függ, hogy a medencét fagnak és olvadásnak kitett területen helyezze el. A Hydropool nem javasolja, hogy medencéjét egészben vagy részlegesen földfeltöltésbe süllyessze.

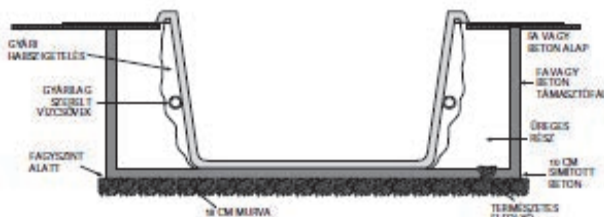

Fagy- és olvadásveszélyes területeken: megfelelő, betonlábazattal alátámasztott, simított betonalapzat kialakítása szükséges, melyet sono csövek támasztanak alá. Lásd a „**HELYSZÍN ELŐKÉSZÍTÉSE FÖLD FELETTI ELHELYEZÉS ESETÉN**” c. fejezetben!

• **Magas talajvízű területeken:** sík betonalapzat és a csuszamló földet visszatartó fa vagy beton támaszfal létrehozásával alakítson ki egy „dobozt”, és ebben helyezze el a medencét!

- **MINDENKÉPPEN** biztosítson jó vízvezetést egy terméskövel töltött, borított alagcsövön és/vagy vízaknába helyezett vízpumpán keresztül, hogy megelőzze a talajvíz feltörését! Ellenkező esetben a víz kárt tehet a központi egységben vagy az egész szerkezetben.

- Betemetés előtt burkolja be vízálló védőcsövekkel az izzók, érzékelők és a peremszerelt vezérlőegység vezetékkeit!

- A munkálatok során gondoskodjon róla, hogy medencéje könnyen hozzáférhető maradjon, arra az esetre, ha a későbbiekben esetleg szervizeltetnie kell. **Ha a hozzáférés akadályozott, medencéjét ki kell emeltetni a szervizeléshez, mely többletköltséget jelent az Ön számára, ugyanis a gyári garancia ezt nem fedezi.** Használjon könnyen eltávolítható burkolófelületet!

- a medencét a süllyesztés, illetve a körbeépítés előtt tesztelje 48 órán át. Gyárunkban minden medencét üzemtesztnek vetünk alá, de szállítás/mozgatás közben előfordulhat, hogy meglazul, így azt javasoljuk, a végleges elhelyezés előtt mindenképp győződjön meg róla, hogy a medence tökéletesen vízzáró.

SÚLYELOSZLÁS

A Hydropool medencét gyárilag egy fakeretes alapzatra szereltük fel, ennek segítségével egyenletesen oszlik el a víz súlya a teljes felületen. A gyári vagy a helyszínen felszerelt borítás csak dekorációs célt szolgál, nincs szerepe a súlyeloszlásnál.

Annak ellenére, hogy a medenceperemet a burkolat alátámasztja, hogy vízszintes legyen, Ön soha ne feszítse meg, vagy emelje fel a medencét a peremnél vagy a burkolatnál fogva, mert az akril perem megrepedhet, eltörhet, és ez személyi sérülést okozhat!

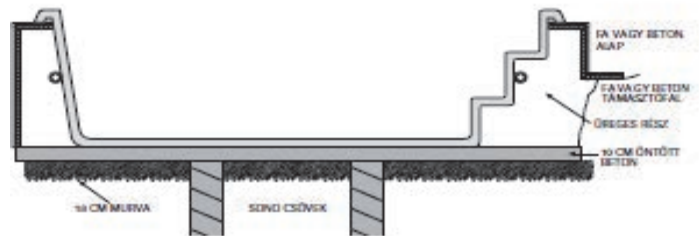

A MEDENCE SZINTEZÉSE

A medence alapzatra helyezését ellenőrizze vízszintmérővel! Amennyiben azt tapasztalja, hogy az alapzat lejt vagy más módon egyenetlen, **faék alátétek segítségével hozza medencéjét vízszintbe! Az ékek ellaposodó vége legalább 60 cm-re nyúljon be az egység alá!** Ez nemcsak az alapzat-

tal való érintkezést biztosítja, hanem a medence súlyát is nagyjából elosztja. Az éket ne csak a burkolat külső szélé alá helyezze, mert ez az egység szerkezeti túlterhelését okozhatja, ami a medence és/vagy a burkolat károsodásához vezethet!

A KÖZPONTI EGYSÉG HOZZÁFÉRHETŐSÉGE ÉS VÉDELME

Az egységet olyan helyen kell elhelyeznie, ahol az hozzáférhető és száraz marad, tehát ahol nincs kitéve esőnek, hónak vagy talajvíznek.

A standard HydroPool medence központi egysége a cédrus védőburkolaton belül kerül elhelyezésre.

- A felszín felett elhelyezett medencék esetében a burkolat védelmet nyújt, ugyanakkor a hozzáférhetőséget is biztosítja.
- **Abban az esetben, ha a medencét részben vagy teljesen besüllyesztve helyezi el, ha a központi egység a medencétől távolabbra kerül, vagy ha külső borítás nélkül rendelte**

meg a medencét, ügyeljen arra, hogy a központi egység száraz, az időjárás viszontagságaitól védett, jól szellőző és szervizelés esetén könnyen hozzáférhető helyre kerüljön.

- Annak érdekében, hogy ne érje vízkár a motort, vagy a vezérlőegységet, ügyeljen arra, hogy a központi egység emelt padozatra kerüljön!
- Bizonyosodjon meg róla, hogy a központi egységhez tartozó szerviznyílás és az azt körülvevő tér kellően tágas legyen a szerelő számára!

A KÖZPONTI EGYSÉG TÁVOLI ELHELYEZÉSE

A vízpumpá(ka)t a könnyű telítés és a maximális teljesítmény biztosítása érdekében a vízszint alatt helyezze el!• A fűvókák maximális teljesítménye érdekében a központi egységet a lehető legközelebb helyezze el a medencéhez!

- Ha medencéjét a távoli és vízfelszín feletti kiegészítő csomaggal rendelte meg, ügyeljen arra, hogy a felszerelést a medence 3 méteres körzetén belül helyezték el!
- A központi egység és a medence között megfelelő átmérőjű flexibilis csövet használjon, a lehető legkevesebb könyökcső és egyéb akadály beiktatásával.
- Minden felhasználásra kerülő vezeték, toldást (pl. érzékelők, peremszerelt vezérlőegység vezetékai, világítás kábelei, ózon csöve) vízálló védőcsövekkel burkoljon!
- A fagy- és olvadásveszélyes területeken azt javasoljuk, hogy a távoli vezérlést és a medencét összekötő vezetékeket a fagyhatár (0,8–1,2 m) alatt vezessék. Az energiatakarékosság érdekében célszerű valamennyi csövet szigetelni.

A MEDENCE MOZGATÁSA SZÁLLÍTÁSKOR

Minden HydroPool medence habosított fóliába, kartonpapírba és zsugorfóliába csomagolva kerül kiszállításra. Medencéinket még a gyárban pántokkal a raklaphoz rögzítjük. Amennyiben a HydroPooltól rendeli a szállítást, medencéjét általában ponyvás teherautóval vagy alacsonyplatós utánfutóval visszük az otthonába. Beüzemelőkink rendelkeznek olyan technológiával, mellyel medencéjét a járműről egy targoncára vagy kiskocsira helyezhetik, ezáltal a medence egyszerűen a helyére kerül. Amennyiben a medence mégis egy szokványos, ponyvás teherautón érkezik, szüksége lehet egy darus vontatókocsi segítségével ahhoz, hogy a medence a raktérből a nyílt platóra kerüljön. A medencét óvatosan csúsztassa le a platóról, és oldalára állítva helyezze egy targoncára vagy egy kiskocsira. A legtöbb HydroPool medence szállítása legalább 1,5 m szélességű mozgásteret igényel ahhoz, hogy az oldalára állított egységet a kerítésnyíláson, szűk átjárókon stb. könnyedén be tudja vinni. Ahol ez nem biztosított, egy daru segítségével egyszerűen és gazdaságosan megoldható a medence kertbe vagy udvarba emelése a platóról, akár a ház felett is.

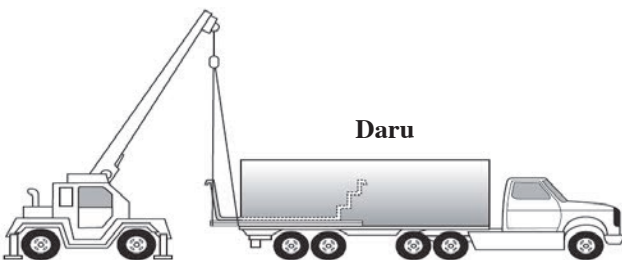

8

FIGYELMEZTETÉS

- Ne állítsa a medencét arra az oldalára, ahol a központi egység található, mivel ez meghibásodáshoz vezethet!
- Semmiképp ne görgesse, vagy billentse élére a medencét, mivel ezzel a külső burkolatban kárt tehet!
- Soha ne emelje, vagy mozgassa a medencét a csővezeték-nél fogva!
 - Bizonyosodjon meg róla, hogy elegendő segítség áll rendelkezésre ahhoz, hogy a medencét a targoncáról vagy a kiskocsiról finoman, károkozás nélkül az alapzatra csúsztassa.



Fontos figyelmeztetés: A szállítás során, illetve a nem megfelelő kezelés következtében keletkezett károokra nem terjed ki a gyári garancia!

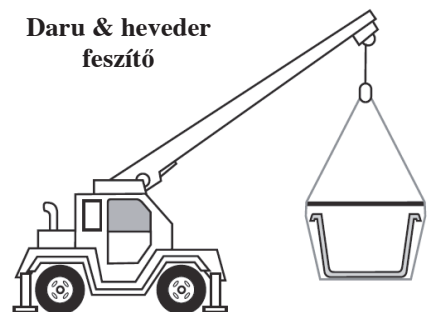

FONTOS ELEKTROMOS BIZTONSÁGI ÚTMUTATÁS

FŐ A BIZTONSÁG! AMIKOR EZT AZ ELEKTROMOS BERENDEZÉST HASZNÁLJA, A KÖVETKEZŐ, ALAPVETŐ BIZTONSÁGI ÓVINTÉZKEDÉSEKET KELL BETARTANIA:

1 OLVASSON EL ÉS TARTSON BE MINDEN ELŐÍRÁST!

2 Az elektromos bekötéseket kizárólag szakember végezheti el, figyelembe véve az összes, telepítés idejében hatályos országos, regionális és helyi jogszabályt, valamint előírást.

3 **Csak olyan, érintésvédelmi felülvizsgálattal rendelkező hálózathoz csatlakozzon, amely földelési hiba vagy zárlat esetén életvédelmi áramkör-megszakítóval rendelkezik (ÉV relé).**

4 Csak rézvezetékét használjon!

5 A medencét, és minden, 1,5 méteres körzeten belüli csatlakozót, aljzatot és világítást életvédelmi kapcsoló védettséggel kell ellátni! További információért kérje villanyszerelő vagy a helyi elektromos művek/áramszolgáltató tanácsát!

6 Egy zöld-sárga színű, vagy „G”, „GR”, „GROUND”, „GROUNDING”, „FÖLDELÉS” jelzésű huzalvégződés található a csatlakozódobozban, melyet az áramütés veszélyének csökkentése érdekében csatlakoztasson az elektromos doboz földeléséhez!

7 A fázis és nulla vezetékeket a megfelelő aljzatba kell csatlakoztatni a központi egységben (barna és kék, illetve fázis és nulla jelölésekkel). Az elektromos csatlakoztatás mindenképpen a doboz megfelelő nyílásán keresztül történjen.

8 A medence 3 méteres körzetében található, fém alkatrészt tartalmazó eszközöket (mint a korlátok, csövek, létra, stb.) a medence földelési csatlakozójához kösse be! A kötések nem lehetnek kisebbek, mint a medence saját földelése!

9 Használjon „C”, ún. lomha kismegszakítót!

FONTOS TUDNIVALÓK

• Ezek a csatlakoztatási tanácsok olyan normál körülményekre vonatkoznak, melyek esetében a csatlakoztató vezeték hossza nem haladja meg a 15 métert. Hosszabb csatlakoztatási távolság esetén kérje szakértett villanyszerelő tanácsát!

KISMEGSZAKÍTÓK ÉRTÉKEI A HYDROPOOL ÖNTISZTÍTÓ MODELLJEIHEZ

Gold felszereltség:

1 x 32 A vagy 2 x 16 A

Platinum felszereltség:

1 x 32 A vagy 2 x 20 A

Luxuscsoomag, vagy Hydrother csomag esetén:

1 x 40 A vagy 3 x 16 A

ELEKTROMOS KÁBEL KERESZTMETSZETEK

- Magyarországon a 2,5 mm²-es rézkábel használata a minimális elvárás.
- 15 méternél nagyobb kábelhossz esetén használjon 4 mm²-es rézkábelt!

16 A kismegszakító — kábel keresztmetszet 2.5 mm²

20 A kismegszakító — kábel keresztmetszet 4.0 mm²

32 A kismegszakító — kábel keresztmetszet 6.0 mm²

FIGYELEM: A fenti felsoroltakon túl, mindenképpen egyeztessen villanyszerelő szakemberrel!

KISMEGSZAKÍTÓ CSATLAKOZTATÁS TIPIKUS ESETEKBEN

FIGYELMEZTETÉS



Fontos megjegyzés: Az elektromos bekötéseket kizárólag szakember végezheti el, figyelembe véve az összes, a telepítés idejében hatályos országos, regionális és helyi jogszabályt és előírást!

**230 VOLTOS
EGYFÁZISÚ BEKÖTÉS
KISMEGSZAKÍTÓVAL
ÉS ÉV RELÉVEL**

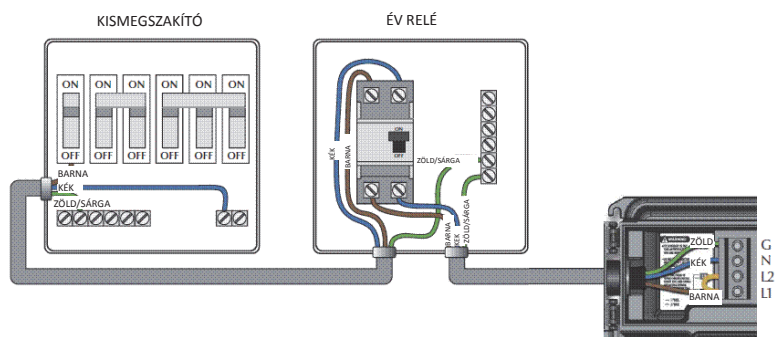

**230 VOLTOS
KÉTFÁZISÚ BEKÖTÉS
KISMEGSZAKÍTÓVAL
ÉS ÉV RELÉVEL**

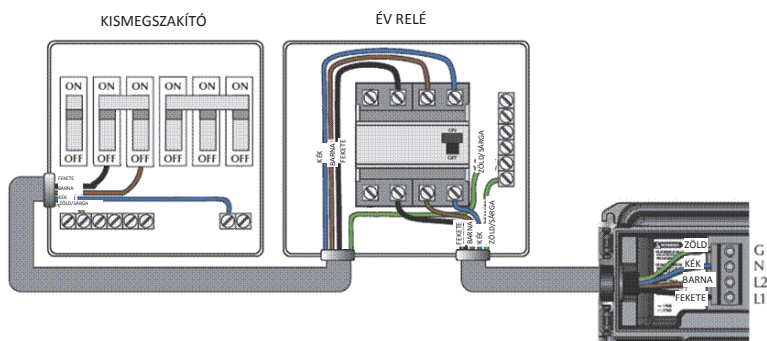

**230 VOLTOS HÁROM-
FÁZISÚ BEKÖTÉS
KISMEGSZAKÍTÓVAL ÉS
ÉV RELÉVEL
(ICSAK IN.XM VEZÉRLÉS
ESETÉN)**

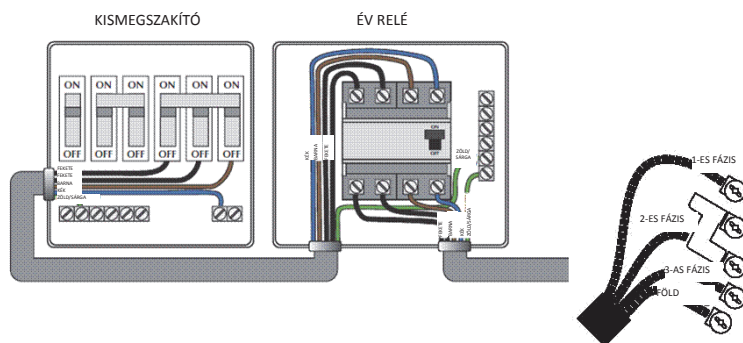

TARTOZÉKOK

VÍZESÉSES PÁRNA (KÜLÖN RENDELHETŐ)

Távolítsa el a medence vízesésfogadó illesztékének lapját (már a gyárban felszerelésre került)! A speciális vízeséspárnán keresztül illessze be a vízeséslapot! A vízeséslap elülső pereme a párna elejébe süllyed. Ha a lap nem illeszkedik, akkor el kell távolítania, és a párna túlsó oldalán újra beilleszteni. Nyomja a párnát a félköríves mélyedésbe, és győződjön meg róla, hogy a lapnak a párna túloldalán kiálló része szilárdan csatlakozik a vízesésfogadó illesztékhez!



AROMATERÁPIÁS RENDSZER (KÜLÖN RENDELHETŐ)

Ez az egyedülálló aromaterápiás rendszer a pezsgőfürdőtől függetlenül működik, folyékony aroma hozzáadásával.

A rendszer működtetése igen egyszerű:

1) A feltöltéshez tekerje a tartállyapkát az óramutató járásával ellentétes irányba. A tartállyapkán nyilak jelzik a kinyitás irányát. Ezt követően töltsse fel a tartályt a választott HydroPool aromafolyadékkal. A tartály visszazárásához helyezze vissza a sapkát és tekerje az óramutató járásával megegyező irányba.

2) A rendszer máris működésre kész: csak nyomja le a gombot az aroma befecskendezéséhez, majd intenzívebb illat eléréséhez ismételje igény szerint (első feltöltéskor többszöri lenyomás szükséges). Lezárhatja a fecskendező gombot a gomb óramutató járásával megegyező irányba való tekerésével, így elkerülheti, hogy véletlenül nem kívánt mennyiséget fecskendezzen a rendszer a vízbe. Újbóli megnyitásához tekerje a gombot az óramutató járásával ellentétes irányba.



A SZŰRŐ ÉS A PEZSGÓS VÖDRÖK FEDELE

A HydroPool medence szűrőjének és pezsgős vödrének fedele azonos kialakítású, tehát bármelyik nyílásra felhelyezhető.



A BIZTONSÁGI TERMOTETŐ ZÁRA

A HydroPool biztonsági termotető a maximális hőzárást és esztétikus megjelenést szolgálják. Egyszerűen helyezze a tetőt a medencére, húzza le a szíjakat teljes hosszúságukban, majd engedje lazára. Egy kis (5 mm) ráhagyással jelölje meg a helyet a külső borításon, majd a mellékelt csavarokkal rögzítse a csatlakoztatást.

AUTOMATA VÍZTISZTÍTÁS - ÓZON (KÜLÖN RENDELHETŐ)

Minden HydroPool masszázsmedence gyári ózon-előkészítéssel kerül kialakításra.

OPCIONÁLIS TETŐEMELŐ

A HydroPool számos eszközt ajánl a biztonsági termotető felnyitására és tárolására.

Ezek felszerelésekor, kérjük, tartsa szem előtt az alkalmazott emelőeszköz használati utasítását! További információért, kérjük, keresse a HydroPool képviselőjét az interneten, vagy a +36 (30) 645-7001-es bemutatótermi telefonszámon!

FIGYELMEZTETÉS



Mindig bizonyosodjon meg arról, hogy a használaton kívüli medence fedele a helyén van és le van zárva! Ennek hiányában az akrilfelület megsérülhet, összekarcolódhat - ezen sérüléseket a garancia nem fedezi.

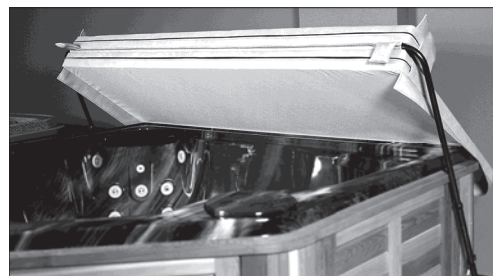

Lépcső (külön rendelhető)

A Hydropool opcionális kétfokú lépcsője megkönnyíti és biztonságossá teszi a medencébe való be- és kiszalást. A lépcső elérhető cédrusfa kivitelben, vagy Gondozásmentes Úsztatott Fa, Espresso és Éjféli színekben.



Evezőkészlet (opcionális, csak 1038)

A forgógyűrűvel rögzített, rozsdamentes acélból készült evezők és a gumiszagok alkotta vízi evezőkészlet lehetővé teszi, hogy teljes evezőmozgást végezzen.



iCommand távvezérlés (külön rendelhető)

Intelligens telefonalkalmazás, mely segítségével vezeték nélküli kapcsolaton keresztül, igényeinek és időrendjének megfelelően szabályozhatja a medence vízkezelését. Szabályozza a víztisztítást, hőmérséklet beállításokat és testreszabhatja az ideális programot az otthonán belülről, vagy a világ bármely részéről. Ezen opciót az iPhone®, iPod touch®, vagy iPad® készülékek támogatják.

Amennyiben medencéjét ezzel a kiegészítővel rendelte meg, töltsse le az in.touch alkalmazást iOS készülékére az App Store-ból. A letöltéshez gépelje be a keresőbe az **“in.Touch Home”** szöveget. Felhasználóneve, valamint jelszava megadásával töltsse le az App Store-ból.

1. Lépjen a WiFi Networks menübe a Settings (beállítások) ikon érintésével. A listán meg kell jelennie az in.touch-nak.
2. Lépjen rá az in.touch hálózat kiválasztásához. Ha kiválasztotta, várjon, míg a bal felső sarokban megjelenik a WiFi ikon. Ez az ikon jelzi, ha készüléke csatlakozott a hálózathoz.
3. Ekkor keresse meg az in.touch alkalmazás ikonját és nyissa meg azt.
4. Az alkalmazás első használatakor a rendszer üzenetben kéri, hogy medencéjét adja a listájához. A medencét szükséges a listához adni ha szerkeszteni és vezérelni kívánja az alkalmazással. Az OK gomb megnyomását követően látni fog egy listát az elérhető medencékről. Válassza ki a sajátját. Jó szórakozást!

FIGYELEM: a megfelelő működés érdekében medencéjének és iKészülékének egyaránt az otthoni WiFi rendszer hatósugarán belül kell tartózkodnia.

Részletes használati utasításunkat kérje a Hydropool hazai munkatársaitól!

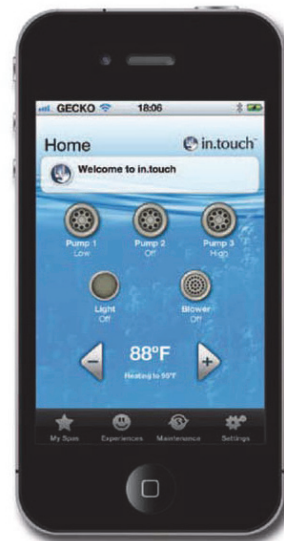

A MEDENCE FELTÖLTÉSE, ELLENŐRZÉSE ÉS



ELLENŐRZÉS

• Bár a medence berendezései a gyárban legalább 8 órás tesztelésnek voltak alávetve, a szerelvények meglazulhattak szállítás közben. Mielőtt a berendezés körüli (fa, csempe, szőnyeg stb.) burkoláshoz hozzátámasztja, töltsse fel és üzemelje be a medencét, hogy még időben, könnyen és költségkímélően megszüntethesse az esetleges szivárgást. Ellenőrizze szivárgás szempontjából a hollandik csatlakozását és a csöveket! Szivárgás esetén győződjön meg róla, hogy minden illesztés szorosan meg lett-e húzva, illetve, hogy a tömitőgyűrűk a helyükön vannak-e!

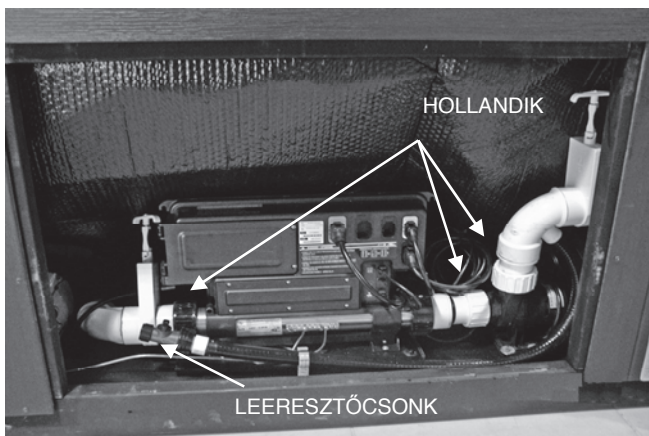

BEÜZEMELÉS

• Ahhoz, hogy a vízpumpát hatékonyan tudja légteleníteni, illetve, hogy elkerülje a pumpák károsodását, melyet a szárazon futás okoz, áram alá helyezés előtt fontos, hogy megértse a rendszer aktiválásakor végbemenő események sorozatát.
 • Kapcsolja fel a biztosítékot / relét az elektromos kapcsolótáblán!
 • Kövesse a vásárolt medence típusának megfelelő vezérlési utasításokat, és kapcsolja a vízpumpát alacsony fokozatra! (Ld. a „HYDROPOOL VEZÉRLŐRENDSZER” c. fejezetet!)

A VÍZPUMPA BEÜZEMELÉSE, A LEVEGŐSÖDÉS MEGSZÜNTETÉSE

• Bizonyos rendszerek kijelzőjén a **Pr** felirat jelenik meg, mely azt jelzi, hogy a rendszer **VÍZPUMPA BEÜZEMELÉSI!** módban van. Ez az üzemmód körülbelül 4-5 percet vesz igénybe, a normál üzemmód automatikusan beindul. Lásd a részleteket a „HydroPool Öntisztító sorozat vezérlőegysége” c. fejezetnél!
 • Amikor a medence vízpumpája a vízszint alatt helyezkedik el, a víz azonnal keringeni kezd. Ha a motor működik, de nem észlel vízkeringést 15 másodpercen belül, akkor a korábban említett levegőbeszorulás miatt a vízpumpa telítésére lehet szükség. A telítéshez nyissa ki a locsolócső csatlakoztatásául szolgáló leeresztő csövet, hogy a beszorult levegő kiszökhessen! Kapcsolja vissza a vízpumpát! Ha 15 másodpercen belül nem működik a vízpumpa, rövid ki- és bekapcsolással próbálja meg beindítani a rendszert, azonban ezt nem szabad 5 alkalomnál többször megismételni!



MEGFELELŐ VÍZSZINT

FELTÖLTÉS

• A medencét célszerű egy általános kerti locsolócső segítségével a szűrőnyíláson keresztül feltölteni (ez segít megelőzni a levegő beszorulását). A csapot lassan nyissa ki, hogy a csapkodó locsolócső csatlakozója ne okozhasson kárt a medence felületen!
 • Húzza fel a tolózárak fogantyúit, és helyezze vissza a biztosító szegeket! (A fogantyú felhúzott állapotában a tolózár nyitva van, visszatolt állapotában zárva van.)
 • Győződjön meg róla, hogy a gumicső csatlakoztatásául szolgáló kifolyócső csapja el van zárva!
 • Győződjön meg róla, hogy minden fúvóka nyitva van! Lásd a „FÚVÓKA BEÁLLÍTÁS” c. fejezetnél!
 • Töltsse fel a medencét a javasolt szintig (kb. 2 cm-rel a szűrőnyílás teteje alatt)!

• **FONTOS!** A vízpumpákat SEMMILYEN okból ne működtesse vízáramlás nélkül 5 percnél tovább! Ellenkező esetben a vízpumpa károsodhat, és a vezérlőegység is túlmelegedhet! A garancia az ebből eredeztethető meghibásodásokra nem terjed ki!

Definíció: A „vízpumpa légtelenítése” kifejezés azt a folyamatot takarja, melynek során a csövekben és a vízpumpában bennragadt levegőt kiengedik. Ettől hatékonyabban képes áramolni a víz a csőrendszerben, és könnyebben jut el a fúvókáig.

A SZŰRŐBE SZORULT LEVEGŐ KIERESZTÉSE



- Amikor a medence keringtető vízpumpája elkezd keringetni a medence vizét, ki kell eresztenie a szűrőbe szorult levegőt! Az óramutató járásával ellentétes irányba forgatva óvatosan lazítsa meg a légtelenítő szelepet, míg meg nem hallja a szökő levegő sziszegő hangját! Mikor a víz már egyenletesen áramlik kifelé, zárja vissza a szelepet, ügyelve arra, hogy a tömítőgyűrű ne csípődjön be!
- Állítsa a hidroterápiás pumpá(ka)t magas fokozatra, és ellenőrizze újra a szivárgást! Az irányítóberendezés 15 perc után automatikusan leállítja a pumpákat.
- A peremszerelt vezérlőegységen állítsa be a medence vizének hőfokát a kívánt értékre!
- Vegyszer hozzáadásával állítsa be a vízminőséget (pH, TA, kalcium-keménység) az ajánlott szintre! Lásd a „**Javasolt vízkarbantartási eljárások**” c. fejezetet!
- A medence vizének hőmérséklete 8-10 óra alatt éri el a kívánt értéket.
- A fűtési folyamat teljes időtartama alatt tartsa lezárva a biztonsági termostetöt és a szellőzőket!

A HYDROPOOL ÖNTISZTÍTÓ SOROZAT VEZÉRLŐEGYSÉGE

GECKO IN.XE & IN.XM MEDENCE VEZÉRLÉSEK



ELSŐ INDÍTÁS

Ahhoz, hogy a vízpumpát hatékonyan tudja légteleníteni, és elkerülje annak károsodását, áram alá helyezés előtt fontos, hogy megértse a rendszer aktiválásakor végbemenő események sorozatát.

Amikor áram alá helyezi a berendezést, a rendszer tesztvilágításra kapcsol, minden szegmens és LED működésbe lépésével. Ezután megjeleníti a szoftverszámot, a szoftververziót, majd az alacsony programszint verzióját (LL).

Miután a kezdeti szoftverjelzések megjelentek, a kijelzőn a hőmérséklet (- - - °C) és az idő (12:00 pm) kezd felváltva villogni. Ez arról tájékoztatja, hogy a rendszer vízpumpa légtelenítési üzemmódban van.

Ebben az üzemmódban a 2-es vízpumpa (ha van) 1 percig dolgozik, majd leáll, ezt követően pedig az 1-es vízpumpa lép működésbe 1 percre, a normál üzemmód automatikus indulása előtt.

Amíg ebben az üzemmódban van, a fűtőelemet blokkolja a rendszer, nehogy túlmelegedjen az alacsony vízáramlás miatt. A rendszer nem indít el automatikusan semmilyen funkciót, azonban a légtelenítés megkönnyítése érdekében a peremszerelt vezérlőegység vízpumpa gombjának megnyomásával elindíthatja a vízpumpát.

Definíció: A „vízpumpa légtelenítése” kifejezés azt a folyamatot takarja, melynek során a csövekben és a vízpumpában benntartott levegőt kiengedik. Ettől hatékonyabban képes áramolni a víz a csőrendszerben, és könnyebben jut el a fűvőkákig.





HŐMÉRSÉKLET-SZABÁLYOZÁS MŰKÖDÉS ÉS BEÁLLÍTÁS





Miután automatikusan vagy manuálisan kilépett a „VÍZPUMPA BEÜZEMELŐ MÓD”-ból, a rendszer a gyárilag beállított 38°C-os hőmérsékletre kezdi fűteni a vizet. A vezérlőegység rövid időre megmutatja a gyárilag beállított hőmérsékletet, majd a kijelzőn a következők fognak megjelenni: (- - - °C) és idő (12:00 pm).

Fontos megjegyezni, hogy a vízhőmérséklet ekkor még nem látható, mert a rendszernek körülbelül 2 percnyi vízáramlásra van szüksége ahhoz, hogy megállapítsa a hőmérsékletet. 2 perc elteltével a kijelzőn megjelenik az aktuálisan mért hőmérséklet.

Nyomja meg a   gombot a kívánt hőmérséklet beállításához!

A fűtésjelző ikon megjelenik a képernyőn, eleinte a kijelző a kívánt hőmérsékletet jelzi, nem pedig az aktuálisan mértet.

A HŐMÉRSÉKLET ELLENŐRZÉSE ÉS BEÁLLÍTÁSA

A vezérlőegység a legutoljára mért hőmérsékletet folyamatosan mutatja a kijelzőn. Ha megnyomja a nyíl gombot, a kijelző 5 mp-re megmutatja a beállított vízhőmérsékletet. A gomb újbóli megnyomásával növelheti vagy csökkentheti a beállított hőmérsékletet, valamint megváltoztathatja a hőmérséklet beállításának irányát (növelheti vagy csökkentheti azt), ha hagyja a rendszert visszatérni az aktuális hőmérsékletre, majd megnyomja a   gombot.

A hőmérsékletet 15°C-tól 40°C-ig 0,5°C-os egységenként lehet állítani.

VÍZFŰTÉS-FUNKCIÓ

A szabályozási ciklusban a rendszer elkezd áramoltatni a vizet a fűtőpatronon és a csőrendszeren keresztül, hogy megállapíthassa az aktuális vízhőmérsékletet és kiküszöbölje, hogy a fűtőszál száraz állapotban kapcsoljon be.

A rendszer időszakosan ellenőrzi, hogy minden érték a normál skálán mozog.

Ha az olvasott értékek nem érvényesek, vonalak (- - -) jelennek meg a kijelzőn míg a rendszer megtalálja a megfelelő értékeket.













A pumpa működésének ellenőrzését és szükség esetén a hőmérséklet leolvasását követően a rendszer automatikusan bekapcsolja a fűtést, a beállított hőmérséklet eléréséhez és fenntartásához. A fűtés működésjelző fény bekapcsol a fűtés idejére és villog, amennyiben magasabb hőmérsékletre van szükség de a fűtőszál még nem kapcsolt be.

HYDROPOOL ÖNTISZTÍTÓ SOROZAT VEZÉRLŐEGYSÉGE



GECKO IN.XE3 GOLD VEZÉRLÉS



BILLENTYŰZET FUNKCIÓK ÉS KIJELEZETT IKONOK

	JET 1 GOMB - AZ 1-ES PUMPÁT VEZÉRLI			ECON GOMB - A GAZDASÁGOS ÜZEMMÓDOT SZABÁLYOZZA	
	ILLUM GOMB - A VILÁGÍTÁST VEZÉRLI			FILTER GOMB - A TISZTÍTÁSI CIKLUSOKAT SZABÁLYOZZA	
	TEMP + GOMB - SZABÁLYOZZA A HŐMÉRSÉKLETET ÉS LÉPTETI A MENÜT			TEMP - GOMB - SZABÁLYOZZA A HŐMÉRSÉKLETET ÉS LÉPTETI A MENÜT	

EGYÉB KIJELEZETT IKONOK

-  **AZ ÓRA IKON A PONTOS IDŐ ÉS A TISZTÍTÁSI CIKLUSOK BEÁLLÍTÁSAKOR JELENIK MEG A KIJELZŐN.**
-  **A HŐMÉRSÉKLET IKON BÁRMELY HŐMÉRSÉKLET GOMB MEGNYOMÁSAKOR JELENIK MEG A KIJELZŐN - JELZI A HŐMÉRSÉKLET SZABÁLYOZÁSÁT.**

HYDROPOOL ÖNTISZTÍTÓ SOROZAT VEZÉRLŐEGYSÉGE
GECKO IN.XE3 PLATINUM ÉS LUXUSCSOMAG VEZÉRLÉS



BILLENTYŰZET FUNKCIÓK ÉS MEGJELENÍTETT IKONOK

	JET 1 GOMB - AZ 1-ES PUMPÁT VEZÉRLI			ECON GOMB - A GAZDASÁGOS ÜZEMMÓDOT SZABÁLYOZZA
	JET 2 GOMB - A 2-ES PUMPÁT VEZÉRLI			FILTER GOMB - A TISZTÍTÁSI CIKLUSOKAT SZABÁLYOZZA
	ILLUM GOMB - A VILÁGÍTÁST VEZÉRLI			TEMP + GOMB - SZABÁLYOZZA A HŐMÉRSÉKLETET ÉS LÉPTETI A MENŰT
				TEMP - GOMB - SZABÁLYOZZA A HŐMÉRSÉKLETET ÉS LÉPTETI A MENŰT

EGYÉB KIJELZETT IKONOK

- AZ ÓRA IKON A PONTOS IDŐ ÉS A TISZTÍTÁSI CIKLUSOK BEÁLLÍTÁSAKOR JELENIK MEG A KIJELZŐN.
- A HŐMÉRSÉKLET IKON BÁRMELY HŐMÉRSÉKLET GOMB MEGNYOMÁSAKOR JELENIK MEG A KIJELZŐN - JELZI A HŐMÉRSÉKLET SZABÁLYOZÁSÁT.



1-ES PUMPA FUNKCIÓ

Nyomja meg ezt a gombot az 1-es vízpumpa aktiválásához!

Első gombnyomás – alacsony fokozatra kapcsol.
Második gombnyomás – magas fokozatra kapcsol.
Harmadik gombnyomás - leállítja a pumpát.



2-ES PUMPA FUNKCIÓ

Nyomja meg ezt a gombot a 2-es vízpumpa aktiválásához!

Első gombnyomás – magas fokozatra kapcsol.
Második gombnyomás - leállítja a pumpát.



AUTOMATIKUS PUMPA LEÁLLÁS

Magas fokozat - 15 perc elteltével
Alacsony fokozat - 30 perc elteltével



PONTOS IDŐ BEÁLLÍTÁSA

A pontos idő beállításához tartsa lenyomva a **FILTER** gombot 5 másodpercre. A kijelzőn megjelenik a pontos idő, az óra számjegyek villognak. Használja a **TEMP** gombokat az óra számjegyek beállításához. A **FILTER** gomb megnyomásával villogni kezdenek a perc számjegyek. Használja ismét a **TEMP** gombokat a perc számjegyek beállításához. A **FILTER** gomb végső megnyomásával elmentheti a beállított időt és továbbléphet a tisztítási ciklus és a gazdaságos üzemmód programozásához.



TISZTÍTÁSI CIKLUSOK

A tisztítási ciklusok beállításához meg kell adnia a ciklus időtartamát és ismétlődésének gyakoriságát. A tisztítási ciklus 1. percében a pumpák működésbe lépnek, hogy átmossák a csőrendszert, majd a tisztítási ciklus hátralévő részében a keringtető pumpa fog dolgozni.

A TISZTÍTÁSI CIKLUSOK PROGRAMOZÁSA

A pontos idő sikeres beállítását követően a tisztítási ciklusok beállítása a következő lépés. Tartsa lenyomva a **FILTER** gombot 5 másodpercre. A kijelzőn megjelenik a pontos idő villogó óra számjegyekkel.

A **FILTER** gomb megnyomásával villogni kezdenek a perc számjegyek.

A **FILTER** gomb megnyomásával a kijelzőn megjelenik az **FS** (Filter start = tisztítási ciklus kezdete) üzenet.

Használja a **TEMP** fel/le gombokat a ciklus kezdetének megadásához.

A **FILTER** gomb megnyomásával a kijelzőn megjelenik az **FD** (Filter duration = tisztítási ciklus időtartama) üzenet.

Használja a **TEMP** fel/le gombokat a ciklus időtartamának megadásához (0-24 óra).

A **FILTER** gomb megnyomásával a kijelzőn megjelenik az **FF** (Filter frequency = tisztítási ciklus gyakorisága) üzenet.

Használja a **TEMP** fel/le gombokat a ciklus gyakoriságának megadásához (1-2).

A **FILTER** gomb utolsó megnyomásával elmenti a beállításokat és továbblép a gazdaságos üzemmód programozásához.



GAZDASÁGOS ÜZEMMÓD

A gazdaságos üzemmódban csökkentheti a beállított hőmérsékletet 6°C-szal az automatikus működésre



programozott napszakok időtartamára, vagy a billentyűzeten manuálisan beállított időtartamra. Az automatikus működés beállításához aktiválnia kell az automatikus programozást, meg kell adnia a bekapcsolás idejét és a ciklus időtartamát. A manuális működés beállításához egyszerűen nyomja meg a vezérlésen az **ECOn** gombot. Manuális üzemmódban a kijelző az **“Eco”** üzenetet jeleníti meg, ha bekapcsolta a gazdaságos üzemmódot, és a **“noE”** üzenetet, ha kikapcsolta.

A GAZDASÁGOS ÜZEMMÓD PROGRAMOZÁSA

A pontos idő és a tisztítási ciklusok sikeres beállítását követően a gazdaságos üzemmód programozását végezheti el. A **FILTER** gomb megnyomásával a kijelzőn megjelenik az **EP** (economy programming=gazdaságos üzemmód programozás) üzenet.

Használja a **TEMP** fel/le gombokat a be- vagy kikapcsolásához.

A **FILTER** gomb megnyomásával a kijelzőn megjelenik az **ES** (economy start =gazdaságos üzemmód kezdete) üzenet.

Használja a **TEMP** fel/le gombokat az üzemmód kezdetének megadásához.

A **FILTER** gomb megnyomásával a kijelzőn megjelenik az **ED** (economy duration = gazdaságos üzemmód időtartama) üzenet.

Használja a **TEMP** fel/le gombokat a működés időtartamának megadásához (1-24 óra).

A **FILTER** gomb megnyomásával a kijelzőn megjelenik egy villogó **F**.

Használja a **TEMP** fel/le gombokat az **F** (Fahrenheit) vagy **C** (Celsius) mértékegységek kiválasztásához.

Nyomja meg a **FILTER** gombot a programozásból való kilépéshez.

KÉSZENLÉTI (STANDBY) / LEERESZTÉSI ÜZEMMÓD (DRAIN)



Az **1-es pumpa** gomb 5 másodperces lenyomása aktiválja a **“STANDBY MODE” (készlenléti üzemmód)**-ot, a kijelzőn megjelenik az **“OFF”** üzenet.

Ez az üzemmód lehetővé teszi, hogy 30 percre leállítson minden műveletet és automata funkciót (mint a tisztítási ciklus, vízfűtés és intelligens téli üzemmód csőtisztítás), és Ön végrehajthasson néhány gyors karbantartási műveletet. Amikor a készlenléti üzemmód aktív, a kijelzőn felváltva jelenik meg az „off” üzenet, a vízhőmérséklet és a pontos idő. Az **1-es pumpa** gomb kétszeri lenyomására, vagy a **2-es pumpa** gomb egyszeri lenyomására a rendszer a 30 perces leállítás lejárta előtt újraindul. A medence világítás pár másodpercig villogni fog néhány másodperccel a 30 perc lejárta előtt, hogy tájékoztassa, a rendszer hamarosan visszatér a normál működéshez. Ekkor a kijelzőn megjelenik 3 másodpercre az **“ON”** üzenet. Az **“OFF”** mód aktiválása után az **1-es pumpa** gomb lenyomása aktiválja a **“DRAIN MODE”-ot (leeresztési üzemmód)** és a kijelzőn megjelenik a **“drn”** üzenet. A keringtető üzemmód bekapcsol 30 percre. Ha a medence nem ürült le teljesen, az **1-es pumpa** gomb újbóli lenyomásával folytathatja a ciklust. Bármely gomb megnyomása leállítja az **“OFF”** és **“DRAIN”** üzemmódokat, a rendszer visszatér a normális működéshez.

CSÖTISZTÍTÓ CIKLUSOK

A csőtisztítási ciklusok előre programozottan minden egyes tisztítási ciklus kezdetén történnek meg. A 2-es pumpa bekapcsol 1 percre, majd lekapcsol, azután pedig az 1-es pumpa kapcsol be 1 percre, majd szintén leáll.

ÓZONGENERÁTOR (OPCIONÁLIS)

Az ózonfejlesztő csak a tisztítási ciklusokban működik és működés után 30 percre leáll.



TÉLI ÜZEMMÓD

Hogy megóvja a rendszert a hidegtől, téli üzemmódban a medence naponta többször beindítja a pumpákat, annak érdekében, hogy megakadályozza, hogy a víz a csőrendszerbe fagyjon. A téli üzemmódot jelző ikon ekkor láthatóvá válik a kijelzőn.

Ha a hőmérséklet szenzor már csak 4°C-os hőmérsékletet érzékel a hőkamrán belül, a rendszer automatikusan magas fokozatra kapcsolja a vízpumpát, hogy megelőzze a víz fagyását és a medence károsodását. A vízpumpa mindaddig működésben marad, amíg a víz az 5°C-os hőmérsékletet el nem éri, majd visszatér normál üzemmódba.

FŰTŐSZÁL HŰTÉS

A beállított vízhőmérséklet elérését követően a fűtés leáll, de a keringtető pumpa egy bizonyos ideig működésben marad, hogy biztosítsa a fűtőszál hűtését annak érdekében, hogy hosszabb élettartamot biztosítson neki. A vízfűtést jelző ikon ez idő alatt villog.

HYDROPOOL ÖNTISZTÍTÓ SOROZAT VEZÉRLŐEGYSÉGE

GECKO IN.XM LUXUSCSOMAG ÉS OPCIONÁLIS HYDROTHER VEZÉRLÉS



BILLENTYŰZET FUNKCIÓK ÉS KIJELZETT IKONOK



Funkció gomb - a kijelzőn a gomb mellett megjelenített ikonhoz tartozó üzemmódot vagy készüléket működteti.



Üzemmód gomb - a különböző funkciókat jeleníti meg (medence, terápia és opciók)



Lapozó gomb - bármely menüben való továbblépésre szolgál



Navigációs gombok
Az "OK" gombbal lépegethet a pontos idő és a hőmérséklet között.

A növelő/csökkentő (+/-) gombokkal állíthatja be a kívánt értékeket a menüben.

Az előre/hátra (</>) gombokkal lépegethet az egyes lehetőségek között.

EGYÉB KIJELZETT IKONOK



Világítás ikon - jelzi a medencevilágítás működését



1-es pumpa ikon - jelzi az alacsony vagy magas fokozaton működését, kikapcsolt állapotát



2-es pumpa ikon - jelzi az alacsony vagy magas fokozaton működését, kikapcsolt állapotát



3-as pumpa ikon - jelzi az alacsony vagy magas fokozaton működését, kikapcsolt állapotát



Pezsgőfürdő ikon - jelzi a kiegészítő vezérlőpanel bekapcsolt állapotát



Gazdaságos üzemmód ikon - jelzi az üzemmód ki- vagy bekapcsolt állapotát.



Készletléti állapot ikon - jelzi, a medence működésének állapotát



Intelligens téli üzemmód - jelzi a fagyvédelem működését



Filter ikon - jelzi a tisztítási ciklusok aktivitását



Fűtés ikon - jelzi a vízfűtés aktivitását



Szerviz ikon - felhívja a figyelmét egy meghibásodásra

1-ES PUMPA FUNKCIÓ



Nyomja meg az 1-es pumpa melletti funkció gombot az alábbiak szerinti működtetéshez

1. **gombnyomás** – a vízpumpát alacsony fokozatra kapcsolja
2. **gombnyomás** - a vízpumpát magas fokozatra kapcsolja
3. **gombnyomás** – leállítja a vízpumpát

3-AS PUMPA FUNKCIÓ (ha van)



Nyomja meg a 3-as pumpa melletti funkció gombot az alábbiak szerinti működtetéshez

1. **gombnyomás** – a vízpumpát magas fokozatra kapcsolja
2. **gombnyomás** – leállítja a vízpumpát

2-ES PUMPA FUNKCIÓ



Nyomja meg a 2-es pumpa melletti funkció gombot az alábbiak szerinti működtetéshez

1. **gombnyomás** – a vízpumpát magas fokozatra kapcsolja
2. **gombnyomás** – leállítja a vízpumpát

AUTOMATIKUS PUMPA LEÁLLÁS

Magas fokozat - 15 perc elteltével

Alacsony fokozat - 30 perc elteltével

A PONTOS IDŐ BEÁLLÍTÁSA

A pontos idő beállításához nyomja meg az **ÜZEMMÓD** gombot a főmenübe való visszatéréshez. Nyomja meg az **OPTIONS** (opciók) melletti **funkció** gombot a pontos idő beállítás almenü kiválasztásához. Nyomja meg a **CLOCK** (óra) melletti **funkció** gombot az almenübe való belépéshez. A +/- gombokkal állítsa be az órát. Lépjen a perc számjegyre a > gomb megnyomásával. A +/- gombokkal állítsa be a perceket, majd nyomja meg a **funkció** gombot a beállítások elmentéséhez. Nyomja meg az **ÜZEMMÓD** gombot a főmenübe való visszatéréshez, majd nyomja meg a **funkció** gombot a **SPA MÓD**ba való visszatéréshez.

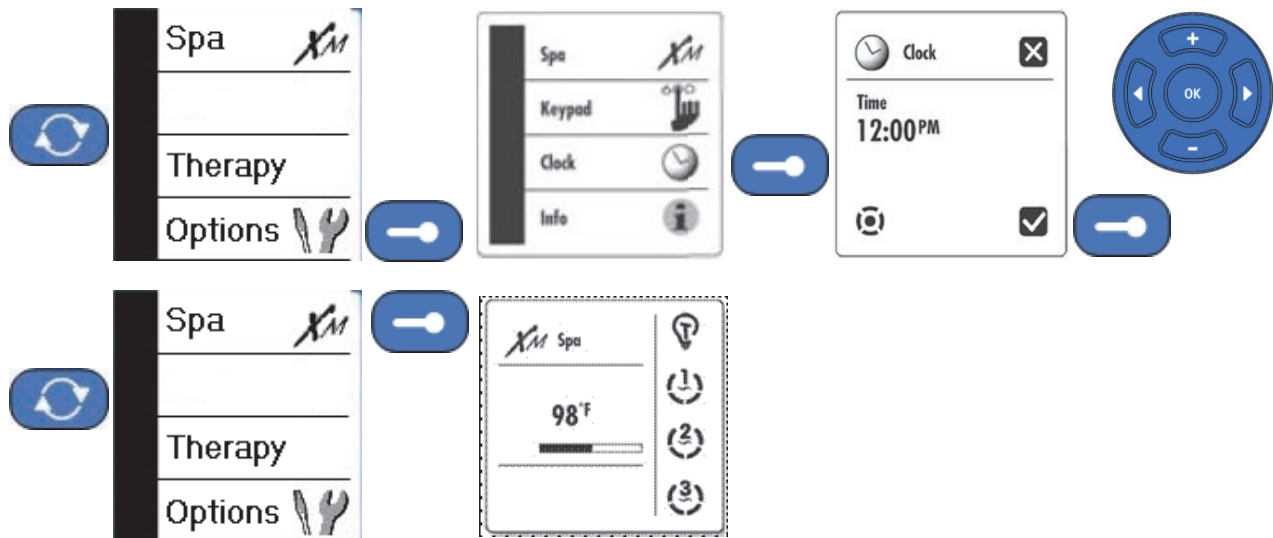

TISZTÍTÁSI CIKLUSOK

A tisztítási ciklusok programozásához meg kell adnia a ciklus időtartamát és gyakoriságát. Egy tisztítási ciklus alatt a vízpumpák egy percen keresztül működnek a csőtisztítás érdekében, a tisztítási ciklus fennmaradó idejében pedig a keringető pumpa dolgozik. Javasoljuk, hogy kezdetben a lehető leghosszabb tisztítási ciklust állítsa be, majd idővel fokozatosan csökkentse az időtartamot a bevett használatnak, vegyszerezésnek és általános vízminőségnek megfelelően.

A TISZTÍTÁSI CIKLUSOK PROGRAMOZÁSA

A tisztítási ciklusok beállításához nyomja meg az **Üzem mód** gombot a főmenübe való visszatéréshez. Nyomja meg az **OPTIONS** (opciók) melletti **funkció** gombot az almenü kiválasztásához. Nyomja meg a **SPA** melletti **funkció** gombot az almenü kiválasztásához. Nyomja meg a **FILTER** melletti **funkció** gombot az almenü kiválasztásához. Használja a **+/-** gombokat a kezdeti idő óra számjegyeinek szerkesztéséhez. Nyomja meg a **>** gombot a perc számjegyek szerkesztéséhez. Nyomja meg a legalsó **funkció** gombot az időtartam (duration) almenü kiválasztásához. Használja a **+/-** gombokat az időtartam beállításához. Nyomja meg a legalsó **funkció** gombot a gyakoriság (frequency) almenü kiválasztásához. Használja a **+/-** gombokat a gyakoriság beállításához. Nyomja meg a **funkció** gombot a beállítások elmentéséhez. Nyomja meg az **ÜZEMMÓD** gombot a főmenübe való visszatéréshez, majd nyomja meg a **funkció** gombot a **SPA MÓD**ba való visszatéréshez.

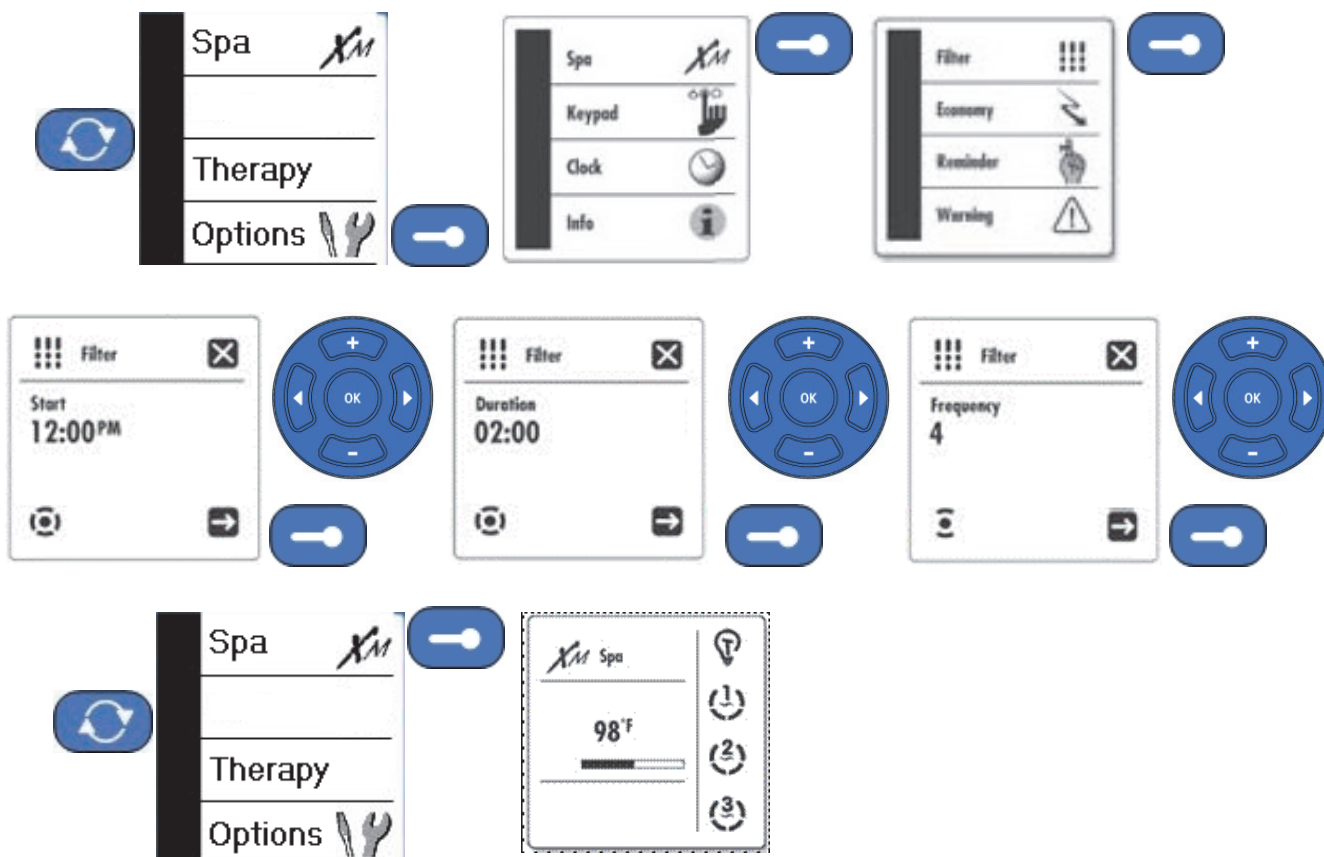

GAZDASÁGOS ÜZEMMÓD

A gazdaságos üzemmódban csökkentheti a beállított hőmérsékletet 6°C-kal az automatikus működésre programozott napszakok időtartamára.

Az automatikus működés beállításához aktiválnia kell az automatikus programozást, meg kell adnia a bekapcsolás idejét és a ciklus időtartamát.

GAZDASÁGOS ÜZEMMÓD PROGRAMOZÁSA

A gazdaságos üzemmód beállításához nyomja meg az **Üzem mód** gombot a főmenübe való visszatéréshez.

Nyomja meg az **OPTIONS** (opciók) melletti **funkció** gombot az almenü kiválasztásához.

Nyomja meg a **SPA** melletti **funkció** gombot az almenü kiválasztásához.

Nyomja meg az **ECONOMY** melletti **funkció** gombot az almenü kiválasztásához.

Használja a +/- gombokat a kezdeti idő óra számjegyeinek szerkesztéséhez.

Nyomja meg a > gombot a perc számjegyek szerkesztéséhez.

Nyomja meg a legelső **funkció** gombot az üzemmód vége (stop time) almenü kiválasztásához.

Használja a +/- gombokat az üzemmód végének beállításához.

Nyomja meg a **funkció** gombot a beállítások elmentéséhez.

Nyomja meg az **ÜZEMMÓD** gombot a főmenübe való visszatéréshez, majd nyomja meg a **funkció** gombot a **SPA MÓD**ba való visszatéréshez.



KÉSZENLÉTI (STANDBY) / LEERESZTÉSI ÜZEMMÓD (DRAIN)

Ez az üzemmód lehetővé teszi, hogy 30 percre leállítson minden műveletet és automata funkciót (mint a tisztítási ciklus, vízfűtés és intelligens téli üzemmód csőtisztítás), és Ön végrehajthasson néhány gyors karbantartási műveletet. Amikor a készenléti üzemmód aktív, a kijelzőn megjelenik a **“Standby”** üzenet és azok az ikonok, amelyek működése felfüggesztésre került. Ha azt választja, ezen a ponton továbbléphet a **“DRAIN MODE” (leeresztési üzemmód)** aktiválásához.

KÉSZENLÉTI (STANDBY) / LEERESZTÉSI ÜZEMMÓD (DRAIN) PROGRAMOZÁSA

A **STANDBY (készenléti)** üzemmód aktiválásához nyomja meg a **Lapozó** gombot a következő oldalra lépéshez, ahol az **ON/OFF** ikont találja.

Nyomja meg a z **ON/OFF** melletti **funkció** gombot a kiválasztáshoz - a berendezés így **STANDBY (készenléti)** üzemmódba kerül.

Ha ezen a ponton szeretne a **“DRAIN MODE” (leeresztési üzemmód)**-ba lépni, hajtsa végre a következő néhány lépést.

Nyomja meg a **Lapozó** gombot a kezdő oldalra való visszatéréshez (a világítás és pumpa ikonokkal.)

Nyomja meg az **1-es pumpa** melletti funkció gombot a **DRAIN (leeresztés)** üzemmód kiválasztásához.

Mindenekelőtt győződjön meg a megfelelő tolózárok zárt állapotáról és arról, hogy a leeresztő csonkra van csatlakoztatva a locsolócső.

A **DRAIN (leeresztés)** üzemmódból való kilépéshez nyomja meg az **X** melletti **funkció** gombot.

Ezzel visszalép az eredeti oldalra (a világítás és pumpa ikonokkal.)

Nyomja meg a **lapozó** gombot a következő oldalra lépéshez ahol az **ON/OFF** ikont találja.

Nyomja meg a z **ON/OFF** melletti **funkció** gombot a **STANDBY (készenléti)** üzemmódból való kilépéshez.

Nyomja meg a **lapozó** gombot a **SPA MÓD**ba való visszatéréshez.

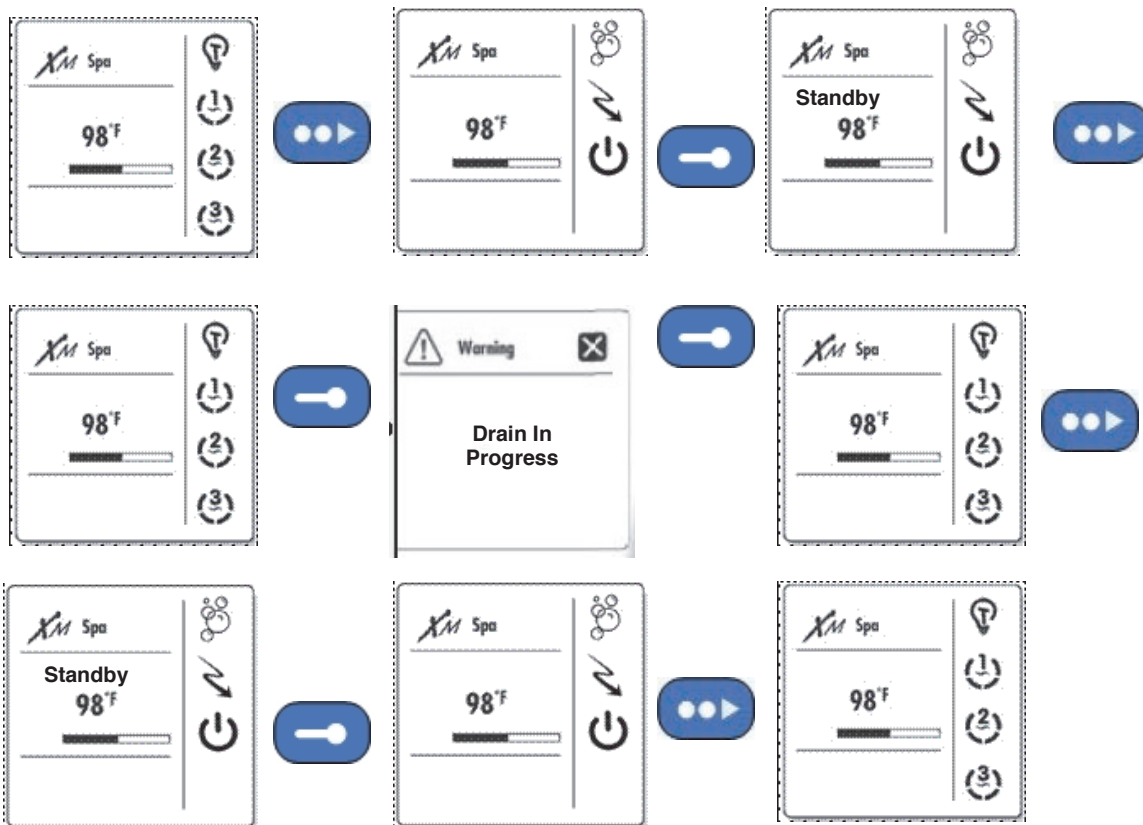

OPCIONÁLIS HYDROTHER VEZÉRLÉS ÉS WELLNESS TERÁPIÁS CSOMAG

Ezen opcionális kiegészítő csomag lehetővé teszi hogy 8 különböző terápiás program közül válasszon fájdalmi és panaszai enyhítésére, vagy teste figyelmet igénylő, kulcsfontosságú pontjaira összpontosítva.

A megfelelő kezelés kiválasztásához kérjük, lapozza fel a **Hydropool Útmutató a Masszázshoz című kézikönyvet** és kövesse a következő utasításokat.

HYDROTHER / WELLNESS TERÁPIÁS CSOMAG PROGRAMOZÁSA

A főmenü nyitólapján nyomja meg az **üzemmód** gombot az almenübe való belépéshez.

Nyomja meg a **Therapy** üzemmód melletti **funkció** gombot.

Itt már látni fogja az első kínálati oldalt, amely 4 opcionális terápiás programot ajánl fel (**LEG** - láb, **BACK** - hát, **DIET+** - emésztés, **SPORT+** - edzés). Ha ezek közül szeretne választani, nyomja meg a választott terápia melletti funkció gombot. Ha nem, lépjen tovább a **lapozó** gombbal a második oldalra, ahol további 4 terápiás program közül választhat (**HEADACHE** - fejfájás, **INSOMNIA** - álmatlanság, **STRESS** - stressz, **TONIC** - tonizálás).

Indításhoz nyomja meg az elindítani kívánt terápiás program melletti **funkció** gombot.

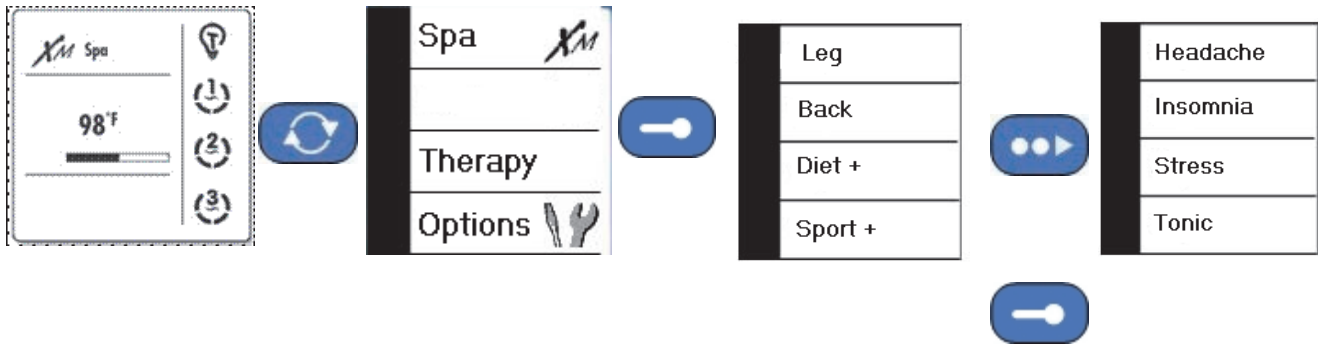

A PEREMSZERELT VEZÉRLŐEGYSÉG ÜZENETEI

Hr - a rendszer belső hardver hibát észlelt

Prr - a Prr hibaüzenet a szabályozó szonda hibáját jelzi. A rendszer folyamatosan ellenőrzi, hogy a hőmérséklet szonda normál értékhatárokon belüli értéket olvas-e.

HL - A vízhőmérséklet elérte a 48°C-ot a fűtőszáznál. **Ne szálljon be a medencébe.**

FLO - A rendszer nem érzékel vízáramlást a keringtető pumpa működése alatt.

UPL - Nincs rendszer konfigurációs szoftver a rendszerbe töltve.

AOH - A medence burkolatán belül túl magas a hőmérséklet, mely a medencevezérlés túlhevült - Nyissa ki a gépház ajtaját

OH - A medence vízhőmérséklete elérte a 42°C-ot. **Ne szálljon be a medencébe.**

SCLn - Az öntisztító üzemmód aktív. A medence nem igényel beavatkozást, nyugodtan használhatja

szabályozható pezsgőfürdő funkciók:

Nyomja meg:

A szabályozható pezsgőfürdő bekapcsolásához a medence peremszerelt vezérlőegységén a pezsgőfürdő gomb megnyomásával aktiválni kell a kompresszort. Ezt követően lehet a pezsgőfürdőt a saját kezelőfelületén szabályozni.

1) KI/BE:

- Első gombnyomás: a kompresszor magas fokozaton kezd el működni. A LED bekapcsol.
- Második gombnyomás: a kompresszor leáll, a LED kikapcsol.

2) SEBESSÉGSZABÁLYOZÁS:

•Nyomja meg a gombot és tartsa lenyomva: a sebesség emelkedik és csökken. A LED világít, míg a gomb le van nyomva. Engedje fel a gombot a kívánt sebességnél.

3) A LÜKTETÉS SZABÁLYOZÁSA:

- Első gombnyomás: lassan lüktető ciklus, a LED bekapcsol.
- Második gombnyomás: gyorsan lüktető ciklus, a LED villog.
- Harmadik gombnyomás: lüktető ciklus kikapcsolása, a LED kikapcsol.



FÚVÓKAJEGYZÉK



A VÍZÁRAM BEÁLLÍTÁSA

A HydroPool medencék bizonyos hidroterápiás fúvókáin beállítható a víz áramoltatása.

A vízáramlás csökkentése: Fogja meg a fúvóka külső peremét, és fordítsa el negyed fordulattal az óramutató járásával megegyező irányba! Ütközéskor a fúvóka zárva van, így a vízáram korlátozott. **A vízáramlás növelése:** A dúsító külső peremét zárt helyzetből fordítsa el negyed fordulattal az óramutató járásával ellentétes irányba! Ütközéskor a dúsító nyitva van, ekkor a vízáram maximális. Ne próbálja a dúsítót az ütközésponton túlfordítani, mert ezzel kipattinthatja a foglalatból!

(az akupresszúrási masszázsban résztvevő fúvókák nem állíthatók, függetlenül attól, hogy az opcionális rendszert tartalmazza-e a medence).

A LEVEGŐDÚSÍTÁS BEÁLLÍTÁSA

Az Ön HydroPool medencéjének számos vízfúvókája levegődúsítással működik.

Az áramlás elzárása: Kapcsolja a levegődúsító kapcsolót OFF pozícióba! Az ütközési pontnál teljesen elzáródik a levegő útja. **Az áramlás megnyitása:** Kapcsolja a levegődúsító kapcsolót ON pozícióba! Az ütközési pontnál teljesen szabadon áramlik a levegő. A maximális működési hatékonyság érdekében a levegőkapcsolókat tartsa zárva, ha a medence használaton kívül van.



A FÚVÓKÁK FELCSERÉLÉSE

Felcserélhetőség: A medence fúvókáinak testre szabása egy nagyszerű lehetőség az Ön egyedi hidroterápiás igényeinek kielégítésére. A megegyező méretű fúvókák egymással felcserélhetők, például egy lüktető lökétfúvókát kicserélhet egy célzott lökétfúvókára, egy erőteljes rezonátorfúvókát egy erőteljes örvényfúvókára vagy egy erőteljes pörgő ikerfúvókára.

ROZSDAMENTES ACÉL FÚVÓKÁK ÉS KAPCSOLÓK TISZTÍTÁSA:

Használjon rozsdamentes acél tisztítót heti rendszerességgel, hogy medencéje minden eleme újra csillogjon. Ezt feltétlenül végezze el, mert ennek hiányában a rozsdamentes acél elszíneződhet és megrozsdásodhat a vegyszerektől.

OPCIONÁLIS CSOBOGÓ TISZTÍTÁSA:

- 1) Állítsa a medencét készenléti / standby üzemmódba.
- 2) Az eltávolításához tekerje a csobogó fúvóka gyűrűjét az óramutató járásával ellentétesen.
- 3) Vegye ki a szűrőt, majd öblítse ki.
- 4) Helyezze vissza a részeket fordított sorrendben.

OPCIONÁLIS AKUPRESSZÚRÁS CIKLIKUS MASZÁZSZTERÁPIA SZŰRŐ TISZTÍTÁSA:

Ezt a szűrőt minden leeresztés és feltöltés alkalmával ki kell tisztítani, az akupresszúrási ciklikus masszázsterápia megfelelő működését biztosítandó. A szűrő az ajtó mögött, a gépészeti térben van elhelyezve. Hogy hozzáférjen, tekerje a szerkezet tartály részét az óramutató járásával ellentétes irányba, amíg leválik és láthatóvá válik a filter. Bő vízzel öblítse ki a szűrőt, majd illessze vissza a részeket.

FÚVÓKA ELTÁVOLÍTÁS ÉS VISSZAHELYEZÉS

MINI-/VIHARFÚVÓKÁK ÉS PÖRGŐ IKERFÚVÓKÁK ERŐTELJES FÚVÓKÁK ÉS PÖRGŐ IKERFÚVÓKÁK

ELTÁVOLÍTÁS:

- A fúvóka kipattintásához csavarja a fúvókát az óramutató járásával ellentétes irányba, majd húzza ki a foglalatból!

VISSZAILLESZTÉS:

- Nyomja a fúvókát a foglalatba, amíg az a helyére nem pattan! Ezzel biztosítja, hogy a fúvókavég vonalba kerüljön a járat csatlakozókarimájával.



IRÁNYVÁLTÓ

Amennyiben HydroPool medencéje irányváltó kapcsolóval rendelkezik, lehetősége van arra, hogy a vízáram erejét különböző zónákba irányítsa.

Minden kiszállás előtt állítsa vissza a kapcsolót közé-pállásba.

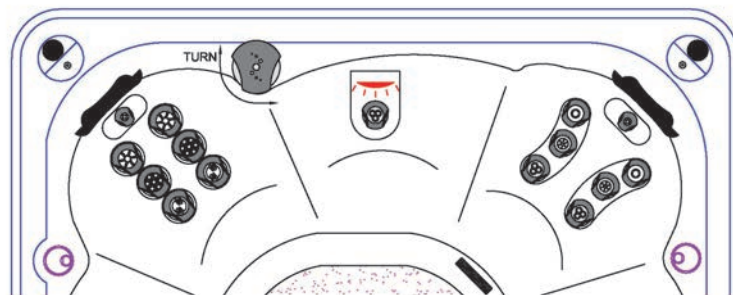

VÍZESÉS-SZABÁLYOZÓ (OPCIONÁLIS)

Ha rendelt vízeséses fejpárnát, a medence peremén talál egy vízesés-szabályozó kapcsolót. A vízeséspárna egy finom vízfüggönnyt juttat a fürdőterbe. Egyszerűen fordítsa el a szabályozót az óramutató járásával megegyező irányba, és a vízáram ereje csökkenni fog. Ha az ellenkező irányba fordítja a szabályozót, a vízáram növekedni fog.

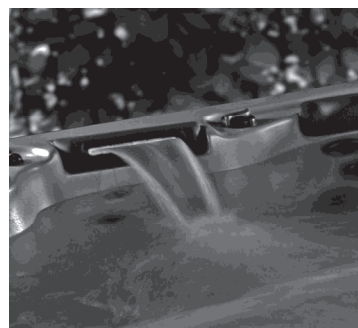

HYDROPOOL TÉRHANGZÁSÚ AUDIO RENDSZER (OPCIONÁLIS)

RENDELHETŐ AUDIO RENDSZER ÉS DOKKOLÓ

AUDIO KÉSZÜLÉK DOKKOLÁSA

A dokkoló számtalan olyan audio forrás csatlakoztatására alkalmas, mint IPOD, USB és MP3 lejátszó eszközök.

Az audio eszköz csatlakoztatása:

- 1 Nyissa ki a dokkoló állomás ajtaját finoman ki, majd felfelé húzva.
- 2 Az audio eszköz csatlakoztatása előtt távolítsa el a csatlakozó takaróját. A takarót mindig helyezze vissza, amikor az eszköz használaton kívül van.
- 3 Helyezze a dokkoló adapterbe és csatlakoztassa a készüléket.
- 4 Működésbe léptetést követően zárja be a dokkoló ajtaját.



Audio eszköz elhelyezése a kihúzható fiókba (az eszközt nem tartalmazza)

MEGJEGYZÉS:
Az opcionális AM/FM JBL hangrendszer
használatához
olvassa el a nyomtatott függelékét!

VÍZHÁZTARTÁSI EGYENSÚLY – ÁLTALÁNOS ÁTTEKINTÉS

FIGYELEM!

• **A medence megbízhatósága és élettartama szoros összefüggésben áll a vízminőség szinten tartására fordított figyelemmel!**

• A medence kis mennyiségű vizét könnyen beszennyezheti olaj, testápoló krém, vegyszer, de akár az emberi izzadság is. Az elektromos vezérlés idő előtti károsodásának és/ vagy meghibásodásának (korrózió/vízkövesedés) megelőzéséhez rendszeres figyelmet kell fordítani arra, hogy a medence vize tiszta, biztonságos és kiegyensúlyozott legyen! A medence vizének tisztán tartása rendkívül fontos! Az elhanyagolt melegvíz a baktériumok gyors terjedését eredményezi.

• A víz ásványianyag-tartalma a párolgással, illetve a tisztítószeres és vegyszerek használatával nő. Ha az ásványianyag-, különösen a kalciumtartalom túlságosan megnövekszik, az ásványi anyagok szó szerint kicsapódnak a vízből, és a medence falára, csőrendszerébe, a fűvókákra, a szűrőkre, illetve a fűtőelemekre rakódnak.

• Nagyon fontos a víz pH-értékének gyakori ellenőrzése, és megfelelő tartományon belül tartása! Ezzel kapcsolatban a további részleteket az „**Összefoglaló a medence víz háztartásának karbantartásához**” című táblázatból tudhatja meg!

• Hasonlóan fontos, hogy a víz totális alkalitását a megfelelő tartományban tartsa! (Ez nem más, mint a víz ellenálló képessége a pH-érték változásával szemben.) Ezzel kapcsolatban a további részleteket a „**Víz háztartási hibaelhárítás**” című táblázatból tudhatja meg!

• A karbantartás-szükséglet két, azonos medence esetében is jelentősen eltérhet. A következő tényezők befolyásolják:

- Fürdőzők
- A használat gyakorisága / fürdőzők száma
- A test eltérő kémiai jellemzői
- Napfény / árnyék
- Hőmérséklet

Ebből kifolyólag rendkívül fontos egy megfelelő vízkarbantartási rend kialakítása, illetve a kereskedő által javasolt karbantartási eljárások rendszeres elvégzése!



Amennyiben nem ügyel a pH és a teljes alkalitás előírt szintjének megőrzésére, a fűtőtest és más alkatrészek is károsodhatnak, és az ebből fakadó meghibásodásokra a garancia nem terjed ki!

FIGYELMEZTETÉS



TANÁCSOK A BIZTONSÁGOS VEGYSZERALKALMAZÁSHOZ

- Soha ne keverjen össze vegyszereket a medencébe öntés előtt!
- Egyszerre csak egy vegyszert öntsön a medencébe!
- Mindig a vegyszert öntse a vízbe, és ne fordítva!
- Egyes vegyszerek maró hatásúak lehetnek, ezért használja őket óvatosan, és tárolja hűvös, fénytől védett helyen!
- Soha ne dohányozzon vegyszerek közelében, mivel többségük gyúlékony!
- Gondoskodjon a kifolyt vegyszerek azonnali feltakarításáról!
- Vész esetére mindig legyen kéznél az a telefonszám, amelyen mérgezés esetén segítséget kérhet!
- Tartsa a vegyszereket gyermekektől elzárt helyen!
- Vegyszerek használatakor viseljen védőszemüveget és gumikesztyűt!

A MEDENCE ELSŐ BEÜZEMELÉSE ÉS A VÍZ BEÁLLÍTÁSA

1 Bizonyosodjon meg róla, hogy a medence vize keringésben van!

2 Töltsön a vízbe valamilyen (rozsdá- és vízköszabályzó fém-ion kötésére alkalmas szert! Hagyja, hogy a víz egy órán át keringjen, mielőtt bármilyen más szert adna a medence vizéhez!



• **Beépített vegyszeradagoló** (mely a filtertartály fedelére építve található): a kosár eltávolításának és visszaillesztésének részleteit a „**SZÜRŐPATRON**” c. fejezetben találja. Miután eltávolította a filter tartályfedelét, egy, a kupak aljából kiinduló, kb. 20 cm-es csövet láthat. Fordítsa el a cső végén található adagolószelepet, és helyezzen a csőbe 5 vagy 6 tablettát!

Ne töltse túl az adagolót, mert az befolyásolhatja a megfelelő működést! Kezdetben nyissa nagyobbra a szelepet, hogy a víz 3-4 órán át keringhessen a vízminőség ellenőrzése előtt! Szükség szerint állítsa nagyobbra vagy kisebbre a nyílást!

• **Lebegő adagoló:** A fentiek szerint helyezzen be 6-7 tablettát, kezdetben nyissa nagyobbra az adagolónyílást, és hagyja, hogy a víz 3-4 órán át keringjen a vízminőség ellenőrzése előtt! A tabletták a medence használatától és a nyílás beállításától függően 10-14 nap alatt oldódnak fel.

5 Ellenőrizze a pH-értéket és a totális alkalitást, majd cselekedjen az eredménynek megfelelően!

GYAKRAN HASZNÁLT VÍZKARBANTARTÁSI KIFEJEZÉSEK

- 1 KLÓR** – Oxidáló és fertőtlenítő vegyszer, granulátum vagy tableta formájában. Nagyon hatásos és gyors. A klórmaradvány javasolt szintje: 1,0–3,0 ppm.
- 2 KLÓRAMINOK** – A klór és a vízben lévő nitrogén, illetve ammónia találkozásakor keletkező vegyület. Elhanyagolt vízháztartásnál szem- és bőrirritációt okoz, jelenlétéről erős klórszag árulkodik.
- 3 EGYKOMPONENSŰ BRÓM**– Egy másik típusú oxidáló és fertőtlenítő vegyszer, mely a vegyszeradagoló segítségével kerül a medence vizébe. Granulátum vagy tableta formájában kapható. A brómmaradék javasolt szintje: 2,0–4,0 ppm.
- 4 KÉTKOMPONENSŰ BRÓM**– Folyadék vagy por formájában hetente, kézzel adagolandó. Granulátum formájában naponta, illetve a medence használatával arányosan adagolandó.
- 5 BRÓMAMINOK** – Akkor keletkeznek, amikor a bróm elpusztítja a nitrogént hordozó vegyületeket. A klóraminokkal szemben a brómaminok nem okoznak szemirritációt, de elhanyagolt vízháztartásnál kellemetlen szagot eredményeznek.
- 6 SOKKOLÁS** – Oxidálószer hozzáadásával semlegesítjük a medence vizének ammónia-, nitrogén- és szervesanyagtartalmát (klóraminok és brómaminok segítségével).
- 7 pH** – Egy logaritmusos érték, mely a hidrogénion-koncentráció által egy anyag (esetünkben a medence vizének) savasságát vagy lúgosságát fejezi ki. A pH-értéket egy 0–14-ig terjedő skálán lehet kifejezni, ahol a 0 a legsavasabb, az 1–7-ig terjedő tartomány savas, a 7 semleges, a 7–14-ig terjedő tartomány lúgos, a 14 pedig a leglúgosabb. A medence vizének ideális pH-tartománya 7,4–7,6 között van.
- 8 pH-NOVELŐ** – Növeli a víz pH-értékét.
- 9 pH-CSÖKKENTŐ** – Csökkenti a víz pH-értékét.
- 10 TOTÁLIS ALKALITÁS (TA)** – A medence vizében található karbonát, bikarbonát és hidroxid összetevők mennyisége, amely meghatározza, hogy a medence vize milyen mértékben tud ellenállni a pH-érték változásának. Tömpítőképességként is ismert.
- 11 ALKALITÁSFOKOZÓ** – Növeli az alkalitást.
- 12 KALCIUMKEMÉNYSÉG** – A kalcium részaránya a totális alkalitásban, amely a teljes keménység 70–75%-át teszi ki. A kalcium koncentrációja meghatározza a víz keménységét. Ha a koncentráció alacsony, a víz lágy, ha magas, akkor kemény.
- 13 KALCIUMNOVELŐ** – Növeli a kalcium szintet.
- 14 OLDOTT SZILÁRDANYAG-TARTALOM (TDS)** – A medence vizében feloldott összes anyag (kalcium, karbonátok, bikarbonátok, magnézium, fémek összetevők) mennyisége.
- 15 FÉMIONKÖTŐK (ROZSDA- ÉS VÍZKŐSZABÁLYOZÓK)** – Meggátolja, hogy az oldott fémek a medence falában és a központi egység alkatrészeiben kárt tegyenek.
- 16 HABZÁSGÁTLÓ** – Eltávolítja a vízfelszínen képződő habot. Ez azonban csak átmenetileg orvosolja a problémát, ugyanis a túlzott habosodás a nem megfelelő karbantartás következtében fellépő vízminőség romlás jele (a habosodó vízre jellemző a nagy mennyiségű szerves üledék jelenléte és a magas pH-érték).
- 17 FILTERTISZTÍTÓ** – Zsírtalanítja és tisztítja a szűrőbetétet.
- 18 ÓZONGENERÁTOR** – Ózont (három oxigénatomból álló gázmolekulát) generál, mely a medencevíz szennyeződéseinek oxidálására szolgál.
- 19 TESZTER** – Bizonyos kémiai üledékek, illetve a vízkarbantartás szükségleteinek kimutatására szolgál. Alkalmazható lakmuszpapír, illetve folyadékcsépp formában.
- 20 PPM** – A „parts per million” (milliónkénti részecskeszám) rövidítése, amely a kémiai mérésben a részecskék súly szerinti arányát mutatja egymillió vízrészecskére vetítve.

VÍZMINŐSÉGI ÖSSZEFOGLALÓ A MEDENCE HASZNÁ-

VEGYSZER (ppm)	MIN	IDEÁLIS	MAX
Klór	1.0	3.0 - 5.0	5.0
Bróm	2.0	6.0 - 10.0	10.0
VEGYÜLET			
pH	7.2	7.4 - 7.6	7.8
Teljes alkalitás (TA)	80	80 - 120	180
Oldott szilárdanyag-tartalom (TDS)	300	1000 -2000	3000
Kalcium keménység	150	200 -400	500 -1000

*A National Spa & Pool Institute (Észak-Amerika) ajánlásával lakossági- és masszázsmedencékhez.

VÍZHÁZTARTÁSI HIBAELHÁRÍTÁS

HIBAJELENSÉG	LEHETSÉGES OK	MEGOLDÁS
zavaros víz	A mikroszkopikus részecskék túl kicsik, hogy a szűrőn fennakadjanak	Ellenőrizze és állítsa be a vízháztartás különböző elemeinek szintjét! Adjon a medence vizéhez kicsapódást elősegítő anyagot*, amely összekapcsolja az apró részecskéket, annak érdekében, hogy kiszűrhetőek legyenek. Növelje a tisztítási ciklusok időtartamát.
Magas totális alkalitás		Ellenőrizze ezeket az értékeket, majd állítsa be a javasolt szintre.
Magas pH-érték		
Túl kemény víz		
víz kó (fehéres, szürkés lerakódás)	Túl kemény víz	Ellenőrizze a víz keménységét, és alkalmazzon megkötést segítő vegyszert*, vagy eressze le a medence vizének egy részét, majd töltsze fel újra!
bőr- vagy szemirritáció	Nem megfelelő pH és/vagy totális alkalitás	Ellenőrizze a víz minőségét, majd állítsa be a javasolt szinteket!
habzás	Vízbe került testápolók vagy kozmetikumok	Ha a vízszint nem hagy nyomot a medence falán, próbáljon habzásgátlót* alkalmazni, hogy kioldja a szennyeződések! Ezután használjon tisztítószer*, hogy a szennyeződések könnyebben kiszűrhetőek legyenek! Amennyiben a víz szintje nyomot hagyott a medence falán, szükség lehet a medence leeresztésére és kitakarítására. A szűrőpatront mindkét esetben alaposan le kell mosni, és egy éjszákára fehéritőbe áztatni. A hasonló problémák egy olajat megkötő szivacs labda használatával elkerülhetőek. Növelje a tisztítási ciklusok időtartamát.
	Fürdőruhában maradt mosószer	Megelőzhető, ha mosógépén extra öblítést végez, vagy kézzel alaposan újraöblíti a fürdőruhát.
	Nagy mennyiségű, szerves eredetű szennyeződés	Egyes szerves anyagok a szűrőn feltöredezve átjuthatnak. A problémát megoldja, ha a szennyeződések kioldására rendszeresen habzásgátlót* használ. Ezután alkalmazzon tisztítószer*, hogy a szennyeződések könnyebben kiszűrhetőek legyenek, majd alaposan tisztítsa ki a szűrőpatront! Ha a habzás túl intenzív, szükség lehet a medence vizének leeresztésére.
	Lágy víz	Ellenőrizze a víz keménységét, és ha szükséges, növelje kalcium-kloriddal*!
korrózió, karcosodás	Fémek jelenléte a vízben (vas, réz)	Ellenőrizze a totális alkalitást, és ha szükséges, növelje nátrium-hidrogén-karbonáttal*!
elszintelenedett víz (tisztá helyett zavaros)	Fémek jelenléte a vízben (vas, réz)	Kezelje a vizet kelátképzővel*, vagy megkötést segítő vegyszerrel*!
ingadozó pH-érték	Alacsony a totális alkalitás szintje	Ellenőrizze a víz totális alkalitását, és szükség esetén csökkentse szódabiszulfáttal* vagy sósavval*!
A pH-érték nem reagál a beavatkozásra	Magas a totális alkalitás szintje	Ellenőrizze a víz totális alkalitását, és szükség esetén növelje szódabikarbónával!

* A megfelelő termékekről érdeklődjön a HydroPool-nál.

ÓZONGENERÁTOR TECHNOLÓGIA

Minden Hydropool pezsgőfürdőt úgy terveztünk, hogy alkalmas legyen ózongenerátor beszerelésére. A Hydropool ózongenerátort a piac technológiailag legfejlettebb rendszerének tartják: az ózon hosszabb ideig érintkezik a masszázsmedence vizével, és így csökkenti a vegyszerfelhasználást. Az eredmény tisztább, áttetszőbb víz. A Hydropool egyedülálló ózónbefecskendező rendszere maximalizálja az ózongáz szétterjedését, ugyanakkor a lehető legkisebbre csökkenti a gázbuborékok méretét. Így az ózon hosszabb ideig érintkezik a pezsgőfürdő vizével, ezáltal javul a víz minősége és fokozódik annak tisztasága. Az ózon-víz keveréket több csövön áramoltatjuk keresztül, az ózon így még kisebb buborékokra bomlik, mielőtt újra összekeveredne a vízzel. Ennek köszönhetően csökken a „gázszőkés” esélye, amely más ózonrendszerek esetében gyakori probléma.

Az ózongenerátorok ún. ózon izzóval működnek. Az ózon izzó az évek alatt kiéghet, mely ezt követően nem juttat ózont a medencébe. Javasoljuk, hogy az ózongenerátor működéséről évente győződjön meg. A készülék üzemszerűen csak az ún. tisztítási ciklusokban kapcsol be. Az ózongenerátor tetején lévő kémlelőnyíláson egyes típusoknál UV fényt lát, míg más modelleknél zöld fény jelzi, hogy az izzó működik. Amennyiben az izzó a tisztítási ciklusok alatt nem világít, hívja a Hydropool Hungaria szervizét, hogy kollégáink kicseréeljék. A készülék az ózon gázt elektromos kisüléssel állítja elő, magas feszültségen működik. A készüléket csak képzett szakember nyithatja fel!

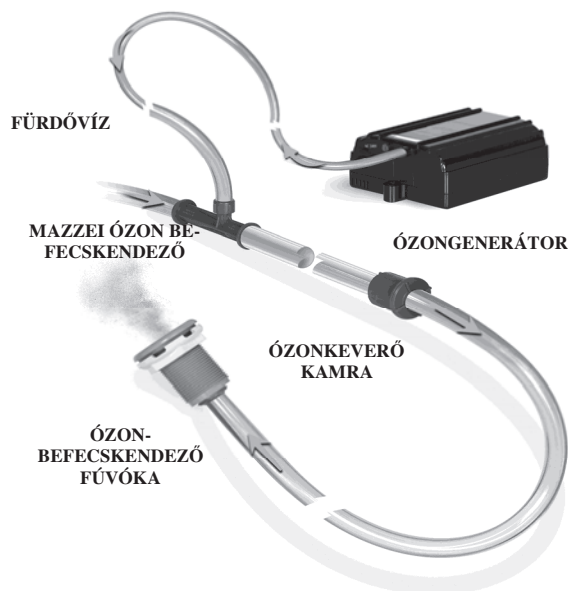

VÍZKARBANTARTÁSI ELJÁRÁSOK



**VEGYE FIGYELEMBE A VEGYSZER-
REK HASZNÁLATI ÚTMUTATÓJÁT!**

NAPONTA

- 1 Ellenőrizze a vizet, és ha szükséges, töltsön a vízbe „sokkolót”/ oxidáló anyagot!
- 2 Bizonyosodjon meg róla, hogy a vízszint megfelelő!

HETENTE

- 1 Ellenőrizze a pH-értéket és a totális alkalicitást, majd cselekedjen az eredménynek megfelelően!
- 2 Töltse után a vegyszeradagolót!
- 3 Töltsön a vízbe valamilyen (rozsdá- és vízköszabályzó) fémion kötésére alkalmas szert!
- 4 Vegye ki, és egy kerti locsolócső vízsugarával tisztítsa le, majd szerelje vissza a szűrőpatront! (Lásd a „SZÜRŐPATRON” c. fejezetet!)
- 5 Vegye ki, és tisztítsa meg a szűrőkosarat! (Lásd a „SZÜRŐKOSÁR TISZTÍTÁSA” c. fejezetet!)
- 6 Töltsön a vízbe „sokkolót”/oxidáló anyagot!
- 7 Vizsgálja meg a csövek csatlakozásait, hogy lássa, nem szivárogo-e víz a tömítőgyűrűknél! Szükség esetén húzza meg a cső-kötéseket!
- 8 Tisztítsa meg a rozsdamentes acél kapcsolókat a 28. oldalon leírtak szerint.

HAVONTA

- 1 Áztassa a szűrőpatront szűrőpatron-tisztító folyadékba. Öblítse le gondosan, majd ha mód van rá, hagyja megszáradni

visszaszerelés előtt! Javasoljuk, hogy szerezzen be egy másik szűrőt is, hogy felváltva tudja használni azokat!

NEGYEDÉVENTE

- 1 Legalább negyedévente eressze le medencéjét, és kifejezetten akril felületek tisztítására szolgáló, karcmentes szerrel tisztítsa meg az akril felületet! (Lásd a „MEDENCE VIZÉNEK LECSERÉLÉSE” és a „MEDENCE LEERESZTÉSE” c. bekezdéseket!)

ÉVENTE

Ellenőrizze az ózonizáló állapotát. (Lásd az **ÓZONGENERÁTOR TECHNOLÓGIA** alatt)

A SZÜRŐKOSÁR TISZTÍTÁSA

- 1 Kapcsolja be a „KÉSZENLÉTI/LEERESZTÉSI” üzemmódot.
- 2 Húzza előre a lebegőajtót, majd egy előre és felfelé irányuló mozdulattal emelje ki a szűrőkosarat!
- 3 Távolítsa el a törmeléket a kosárból! (Figyelem! Még véletlenül se ütögesse a kosarat más tárgyhoz az üledék fellazításának céljából, mert a kosár megsérülhet!)
- 4 Helyezze vissza a kosarat!
- 5 Kapcsolja ki a „KÉSZENLÉTI/LEERESZTÉSI” üzemmódot!

Amint a szivattyú üzemelni kezd, bizonyosodjon meg róla, hogy a víz szabadon áramolhat a gátajtó felett!



SZŰRŐPATRON

A patronat az igénybevételtől függően 2-4 hetente kell tisztítani. A következő jelek utalnak arra, hogy a patronat ki kell tisztítani:

- a fúvókák gyengébb teljesítménye
- zavaros, szürkés víz
- zörgő hang a szűrőből vagy a szivattyúból
- a szűrő nem működik

ELTÁVOLÍTÁS

- 1 Kapcsolja be a „KÉSZENLÉTI/LEERESZTÉSI” üzemmódot!
- 2 Távolítsa el a takarófedelelet, majd nyissa ki a kis, fekete légtelenítő szelepet a szűrő fedelének tetején!
- 3 Húzza fel biztosító szeget a kioldáshoz, majd tekerje a zárógyűrűt az óramutató járásával ellentétes irányba!
- 4 Függőlegesen emelje ki a szűrő tetejét, majd a tartályból magát a szűrőt!

TISZTÍTÁS

- 5 Kerti locsolócsővel és porlasztófejjel mossa le a szűrőt, ügyelve arra, hogy minden redőre kitérjen!
- 6 A felgyülemlett testápoló krém és olaj eltávolítása érdekében a patronat áztassa meleg vízben és szűrőtisztító folyadékban/emulgeálószerben (Hydropool kereskedőjénél beszerezhető)!
- 7 Tisztítótartály Hydropool kereskedőjénél szintén beszerezhető!
- 8 Alaposan öblítse le a szűrőt, majd a visszahelyezés előtt hagyja megszáradni!
- 9 Javasoljuk, hogy szerezzen be egy tartalék szűrőpatront, mely mindig használatra kész és tiszta.
- 10 Miután az alkatrész megszáradt, szükség esetén egy ecsettel óvatosan tisztítsa ki a redők között megmaradt koszarabkákat!



A patron tisztításához ne használjon drótkéfért vagy más eszközt!
Ne tegye mosogató- vagy mosógépbe!

VISSZAILLESZTÉS

- 11 Helyezze vissza a patronat a tartályba!
- 12 A helyére visszanyomva illessze vissza a tartály fedelét, ügyelve arra, hogy a fedő tömítőgyűrűje ne csavarodjon meg!
- 13 Abban az esetben, ha a fedő tömítőgyűrűje kiszárad, kezelje azt egy nem kőolaj-alapú kenőanyaggal (pl. szilikon gél)! Így megelőzheti a tömítőgyűrű becsípődését és megtekeredését, ezáltal jelentősen nő a gyűrű élettartama.
- 14 Helyezze be addig forgatva a szűrő tömítőgyűrűjét, amíg a biztosító szeg a helyére nem pattan!
- 15 Zárja el a levegőszelepet!
- 16 Kapcsolja ki a „KÉSZENLÉTI/LEERESZTÉSI” üzemmódot!
- 17 Amikor a vízpumpa elkezd alacsony fokozaton működni, fontos, hogy ki legyen eresztve a szűrőbe szorult levegő. A levegőszelepet/vízleeresztő szelepet óvatosan fordítsa el az óramutató járásával ellentétes irányba, addig, amíg meg nem hallja a kiszökő levegő sípoló hangját! Ha a víz már szabadon áramlik, zárja vissza a szelepet, és győződjön meg róla, hogy a tömítőgyűrű nem csípődött-e be!

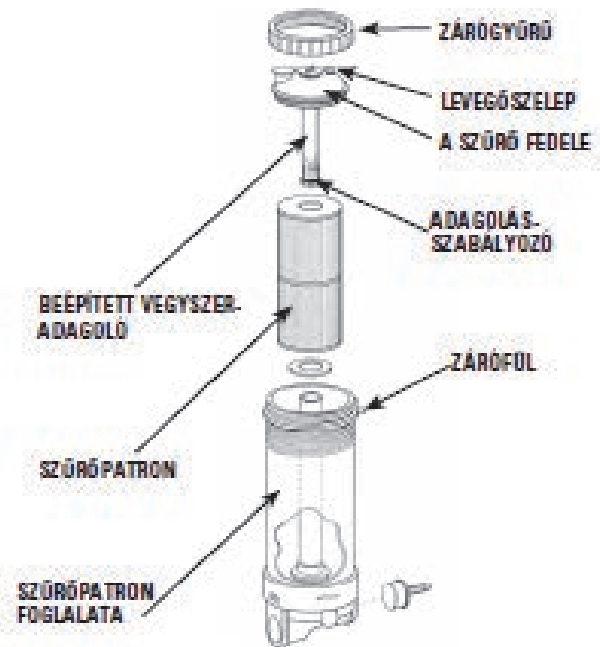

AZ AKRILFELÜLET TISZTÍTÁSA

Az akrilfelület puha ronggyal, és Hydropool kereskedőjénél beszerezhető akril tisztítószerrel ápolható, fényezhető.



FONTOS! Ne használjon egyéb tisztítószereket! A vegyszermaradványok károsan befolyásolhatják a víz kémiai összetételét, amely nehezen kezelhető, rossz vízminőséget eredményezhet! Ne használjon olyan szert, amely karcol, mert tönkreteszi az akrilfelületet!

BIZTONSÁGI TERMOTETŐ

A medence lefedetlen állapotban a vízfelszínen keresztül a hő 90%-a elvész. A párolgás megváltoztatja a víz kémiai egyensúlyát, és zárt helyen növeli a levegő páratartalmát. A Hydropool biztonsági termotetőt hőtakarékossági és esztétikai céllal fejlesztették ki. A könnyebb kezelés érdekében középen kettéhajtható. A cipzáras huzat lehetővé teszi az esetlegesen károsodott (7,5–10 cm-s méretű, vékonyodó) habbetétek cseréjét. A biztonsági termotető „szoknyája” szorosan illeszkedik a medence pereméhez. A tető fogantyúi úgy kerültek elhelyezésre, hogy akár egy személy is könnyedén mozgathassa azt. A burkolathoz vagy „szoknyához” kapcsolódó zár megakadályozza, hogy kisgyermek vagy állatok másszanak a medence vizébe. Sose húzza a tetőt a medencén vagy a burkolaton! Először hajtsa vissza, majd a fogantyúk segítségével emelje fel a tetőt! Még véletlenül se álljon rá a tetőre, mert a szélek felé vékonyodó habbetétek megsérülhetnek, ez pedig a víz felszívásához vezet!

SOHA NE TÁMASZKODJON VAGY ÁLLJON RÁ A TETŐRE! A tetőt évente legalább kétszer tisztítsa meg műanyag hidratáló- és védőszer segítségével!

A MEDENCE VIZÉNEK CSERÉJE

A medence vizét – annak méretétől és kihasználtságától függően – kb. fél évente javasolt leereszteni. Ha a medencét naponta használják, vagy egyszerre több fürdőző veszi igénybe, javasolt a gyakoribb vízcsere. A két vízcsere közti idő meghatározásának egyik módszere, hogy a medence vizének literben kifejezett mennyiségét elosztja 13,5-tel, majd a naponta fürdőzők átlagos számával.

Képlet

$$\left(\frac{\text{A víz mennyisége literben}}{13.5} \right) \div \left(\text{A fürdőzők napi száma} \right) = \left(\text{A vízcserek között eltelt napok} \right)$$

Példa:

1000 liter elosztva 13,5-tel, majd 2-vel = 37 nap
Amikor már túl nagy a vízben oldott szervesanyag-tartalom, a medence vizét le kell cserélni. Ezt jelzi a víz homályos vagy szürke színe is.

A MEDENCE LEERESZTÉSE EGYEDÜLÁLLÓ HYDROPOOL GYORSLEERESZTŐ- ÉS TÖLTŐRENDSZER AZ ÁBRA SZERINT

áttekintés

- Két kerti locsolócsőre lesz szüksége (egy leeresztő- és egy töltőcső)
- Amíg az első cső segítségével leereszti a medence elhasznált vizét...
- ...addig a másik csövet a belső felület lemosására és feltöltésre használhatja.

Figyelje meg az 1-es és a 2-es ábrát!

1 Keresse meg a legközelebbi vízvezetőt (zuhanyzó, mosdó, kád, csatornanyílás, összefolyó, stb.).

2 Állítsa az irányítóberendezést „STANDBY/DRAIN ASSIST” üzemmódba! A rendszer egy óra elteltével automatikusan kilép a „KÉSZENLÉTI” üzemmódból és visszatér „NORMÁL” üzemmódba.

3 Vegye ki a szkimmer kosarat, és zárja el a szkimmerben lévő nyílást a gumirozott dugóval!

4 Csatlakoztasson egy gumicsövet a medence vezérlőegysége melletti csövön található csapra!

5 Vezesse a gumicsövet a vízvezetőhöz!

6 Nyissa ki a kifolyócső csapját!

7 Zárja el a cső melletti P1 vízpumpa tolozárát! (Ezzel vezetjük a vizet a kifolyócsőhöz.)

8 Kapcsolja be alacsony fokozaton a vízpumpát!

9 Kövesse a vízleeresztés lépéseit!

10 Mialatt a medence leereszti a vizet, a másik kerti cső segítségével mossa le a medence belső felületét! Használjon szivacsot a belső felület törölgetésére!

11 Ahhoz, hogy teljesen kimossa az elhasználdott vizet a csőrendszerből, engedjen friss vizet a lábának kialakított padló részre, miközben a koszos vizet továbbra is szívja kifelé a P1 vízpumpa! Ügyeljen arra, hogy minimum 10 cm víz legyen a padló részen, hogy a vízpumpa légmentes maradjon!

12 Várja meg, míg a leeresztő csövön tiszta víz folyik ki! Ez esetben az újonnan töltött víz eljutott a csőig, vagyis befejeződött a leeresztés és mosás.

13 Kapcsolja ki az alacsony fokozaton működő vízpumpát!

14 Zárja el a leeresztő cső csapját, és folytassa a friss vizes feltöltést!

15 Tegyen fedőt a masszázsmedencére, hogy elkerülje a víz kifröcskölődését!

16 Nyissa meg a P1 vízpumpa tolozárát!

17 A P1 gomb kivételével nyomja meg bármelyik gombot a vezérlőegységen, hogy a „KÉSZENLÉTI/LEERESZTÉSI” üzemmódból kilépjen! A P1 vízpumpa és a fűtőelem ekkor működésbe lép, hogy keringesse és felmelegítse a vizet, amíg a töltés folytatódik. Ezzel a rendszer levegősödését is megelőzheti.

18 Addig folytassa a medence feltöltését, amíg a víz szintje kb. 2 cm-re lesz a szkimmer nyílás tetejétől!

19 Ha végzett a feltöltéssel, távolítsa el a dugót a szkimmer házából!*

20 Ha szűrőcsere miatt kinyitotta a szűrő házat, ki kell eresztenie a házban rekedt levegőt! Óvatosan lazítsa meg a szűrőház tetején található fekete levegőszelepet/vízleeresztő szelepet! Ha már víz kezd el kijönni a szelepből, zárja el!

21 Abban az esetben, ha netán levegő rekedt a vízpumpában (a P1 vízpumpa működik, de nem jön víz a fúvókákból), nézze meg a „VÍZPUMPA BEÜZEMELÉSE, LEVEGŐSÖDÉS MEGSZÜNTETÉSE” c. fejezetet!

* Szükség esetén állítsa a rendszert „KÉSZENLÉTI” üzemmódba, hogy kivehesse a dugót!

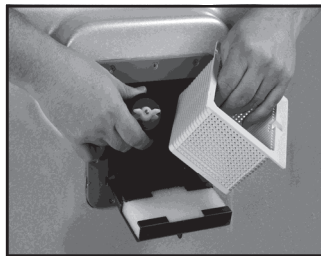

ÁBRA 1



ÁBRA 2

VÍZLÁGYÍTÓK

Lehetőleg ne vízlágyítóból töltsön fel a medencét, mert ezzel könnyen felboríthatja a víz kémiai egyensúlyát, és megnehezíti annak beállítását, szinten tartását! Ha olyan helyen lakik, ahol a víz keményebb vagy lágyabb az átlagosnál, fordítson fokozott figyelmet a kalciumkeménység szintjére! A medence vizét később már lágyított vízzel is után lehet tölteni.

EGYEDÜLÁLLÓ HYDROPOOL™ GYORSLE- ERESZTŐ- ÉS TÖLTŐRENDSZER

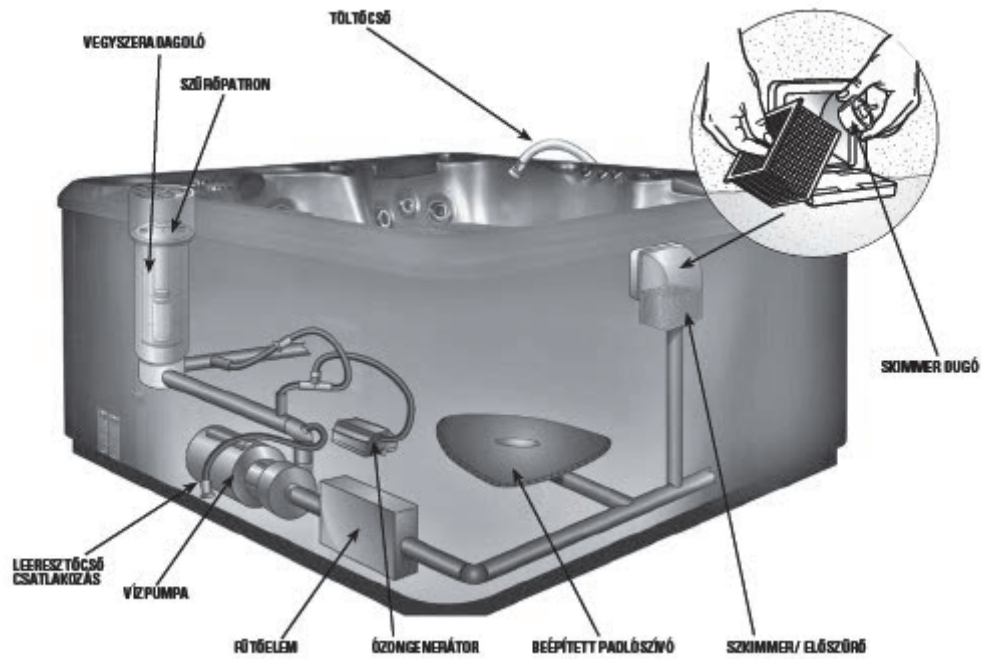

ÖNTISZTÍTÓ RENDSZER MŰKÖDÉSJELZŐ

Ez a medence burkolatára szerelt indikátor fénnel jelzi Önnek, hogy medencéje éppen öntisztító módban működik. Ez helyes működés, nincs tennivalója.



SZÁRNYAS CSAVAROK A FABURKOLAT AJTAJÁHOZ

A Hydropool fa panelihez biztosított, kiváló minőségű szárnyas zárócsavarok nemcsak a fedőpanelek stabilitását biztosítják, hanem levételkor fogantyúként is szolgálnak. Ezáltal nő az elem élettartama. Javasoljuk, hogy évente egyszer kenje be a zárócsavarokat szilikon-alapú kenőanyaggal.

Javasolt termék: Super-Lube szilikon-alapú kenőanyag, vagy ennek megfelelő tulajdonságú szer. (Nagyobb kereskedőknél beszerezhető.)



Figyelem: Ne használjon olaj-alapú kenőanyagot, mivel az a zár korai elhasználódását okozhatja!



A MEDENCE FABURKOLATÁNAK VÉDŐKEZELÉSE

A Hydropool medencék és házikók burkolata kaliforniai cédrusból készült, és gyárilag pácolt. Pácolás után a cédrus ellenáll az időjárás viszontagságainak, és megfelelő karbantartás esetén évekig megőrzi szépségét. Kezelje rendszeresen! Kültéri elhelyezés esetén javasoljuk, hogy még az üzembe helyezést követően még egy réteg pácot hordjon fel a fa felületekre, hogy a különösen magas nyári UV sugárzásnak még jobban ellenálljon.

Kezelje a fafelületeket speciális cédruspáccal, mely megóvjaa az évgyűrűket, és tartós, vízlepergető, lélegző védőréteget képez a fafelületen. A fent említett termékeket a Hydropoolnál, vagy a közeli festékboltban, barkácsáruházban is beszerezheti.

FIGYELEM! A cédrusfa színe a második pácolás hatására sötétebbé, érettebbé válik.

A HYDROPOOL MEDENCE TÉLIESÍTÉSE

Abban az esetben, ha medencéjét nem kívánja egész évben használni, nagyon fontos, hogy megóvja a fagytól, azaz megfelelően téliesítse azt! Ezt a munkát a HydroPool szerviz szakemberére is bízhatja, de ha a saját kezű téliesítés mellett dönt, kérjük, kövesse az alábbi útmutatást:

- Teljesen eressze le a medence vizét! (Lásd „**A medence leeresztése**” c. bekezdést!)
- Vegye ki és tisztítsa meg a szűrőpatront! (Lásd a „**Szűrőpatron**” c. bekezdést!)
- Egy takarítógép (vízes porszívó) segítségével szívja ki a maradék vizet a fúvókák nyílásaiból, a szűrőpatron tartályából és a medence fenekén lévő integrált medenceporszívó nyílásból!
- Töltsön folyékony, biológiailag lebomló fagyálló folyadékot oda, ahova szükséges: például a vízpumpa víz felőli végéhez, a fúvókák csöveibe, a szűrő burkolatába és a levegőfúvóka csöveibe! Ne használjon gépkocsiba való fagyálló folyadékot!

• **Fontos:** a biológiailag lebomló fagyálló folyadék vízzel történő hígítása csökkenti a szer fagyálló képességét! Ezért igen fontos, hogy a medence csőrendszeréből minden vizet eltávolítson, mielőtt betöltené a fagyálló folyadékot!

• Öntsön folyékony fagyálló folyadékot a medence alján található leeresztő nyílásba/a vízpumpa nyílásaiba! Ezzel megakadályozhatja, hogy a dupla fal közé szorult víz megfagyjon, és kárt tegyen a medence szerkezetében!

- A fagyálló keringetése érdekében egy pár másodpercre kapcsolja be a vízpumpát!
- Csatvarjon le és válasszon le minden illesztéket a központi egységről!
- A kiálló csatlakozókra húzzon nejlonzacskót, majd rögzítse ragasztószalaggal!
- Lehetőség szerint szerelje ki és tárolja száraz, fűtött helyen a központi egységet!
- Szerelje fel a biztonsági termotetőt, és borítsa vízhatlan vászonnal a medence egészét, hogy meggátolja a burkolat és a tető idő előtti elöregedését!
- A tető károsodásának elkerülése érdekében rendszeresen takarítsa le a medencére hullott havat!
- Feltételezzük, hogy a medencét megfelelően üzemelték be, és egy megerősített beton alapzaton helyezték el, amely megakadályozza a medence – talajvíz hidrosztatikai nyomásából adódó – függőleges irányú elmozdulását.



Ha a medence téliesítését illetően bizonytalan, kérjük, lépjen kapcsolatba a HydroPool ügyfélszolgálatával! Elővigyázatosságból célszerű, ha az első évben szakember végzi a téliesítést. A fagyásból eredő károokra ugyanis nem terjed ki a garancia!

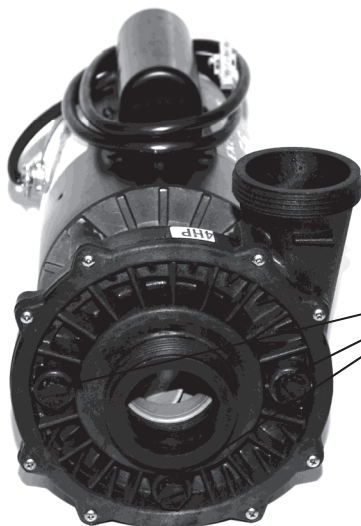

TÉLI LEERESZTŐSZELEPEK

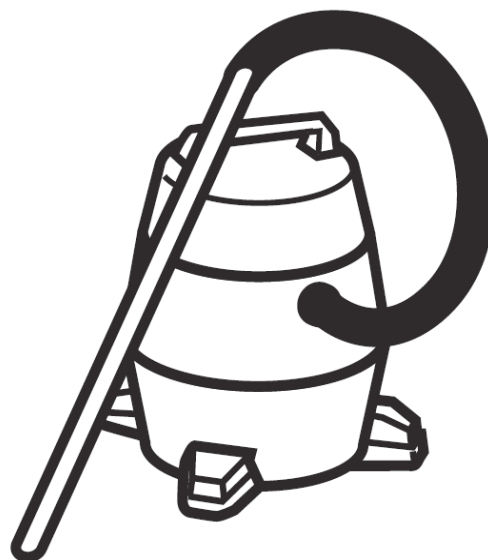

ÁLTALÁNOS HIBAELHÁRÍTÁS

ELEKTROMOS/MECHANIKUS

JELENSÉG	LEHETSÉGES OK(OK)	SZÜKSÉGES BEAVATKOZÁS(OK)
Nincs áram	<ul style="list-style-type: none"> - A biztosíték, vagy a kapcsolótáblán a megszakító lekapcsolt - Helytelen bekötés - Kiment a biztosíték a központi egység- - Az ÉV relé lekapcsolt 	<ul style="list-style-type: none"> - Ellenőrizze a kapcsolótáblát! Ha még mindig nincs áram, hívja a Hydropool ügyfélszolgálatát, vagy egy képzett villanyszerelőt!
ÉV relé lekapcsolt	<ul style="list-style-type: none"> - Zárlat a rendszerben - Hibás az ÉV relé 	<ul style="list-style-type: none"> - Hívja a Hydropool ügyfélszolgálatát, vagy egy képzett villanyszerelőt!
Nincs vízáramlás	<ul style="list-style-type: none"> - A vízpumpa nem lett telítve - A zárszelepek zárva vannak - Alacsony a vízszint - A szűrőkosár eldugult/zárva van 	<ul style="list-style-type: none"> - Lásd a „VÍZPUMPA BEÜZEMELÉS” c. fejezetet! - Nyissa ki a zárszelepeket! - Töltse fel a medencét! - Lásd a „SZŰRŐKOSÁR TISZTÍTÁSA” c. fejezetet!
Fúvóka szabálytalan működése	<ul style="list-style-type: none"> - Alacsony a vízszint - Elzáródás történt a csövekben - A vízpumpa szelepek részben zárva vannak 	<ul style="list-style-type: none"> - Töltse fel vízzel a kívánatos szintig! - Ellenőrizze a szelepeket és/vagy a szűrőt! - Teljesen húzza fel a szelep nyitókarját!
Nincs fűtés vagy hibás fűtés	<ul style="list-style-type: none"> - A szűrőpatron tisztításra szorul - Elzáródás történt a vízcsövekben - A vízpumpa/visszatérő szelepek részben zárva vannak - Alacsony a vízszint - Hibás az érzékelő 	<ul style="list-style-type: none"> - Tisztítsa meg a szűrőpatront, és helyezze vissza! - Hívja kereskedőjét! - Ellenőrizze a szelepek állapotát! Nyissa ki azokat! - Töltse fel a medencét! - Hívja kereskedőjét!
Zajos motor	<ul style="list-style-type: none"> - Károsodtak vagy elöregedtek a csapágyak - Alacsony a feszültség - Alacsony a vízszint - Befagyott a pumpa 	<ul style="list-style-type: none"> - Hívja kereskedőjét, vagy egy képzett szakembert! - Hívjon képzett villanyszerelőt! -Töltse fel a medencét! - Olvassa ki a pumpát!
Az irányítóegység kijelzője nem működik	<ul style="list-style-type: none"> - Hibás a csatlakozás - Áramszünet lépett fel 	<ul style="list-style-type: none"> - Hívja a Hydropool ügyfélszolgálatát! - Kapcsolja vissza az ÉV relét!
Hibás/villogó hőmérséklet-kijelzés	<ul style="list-style-type: none"> - A víz hőmérséklet meghaladta a beállított értéket 	<ul style="list-style-type: none"> - Csökkentse a szűrési időtartamot, és/vagy töltsön hideg vizet a medencébe! Ha a probléma továbbra is fennáll, lépjen kapcsolatba a Hydropool ügyfélszolgálatával!

ÁLTALÁNOS HIBAEELHÁRÍTÁS - FOLYTATÁS

MIT tegyünk, ha...

...A FESZÜLTÉG INGADOZIK (KIMARAD AZ ÁRAM)?

Otthonának áramellátása többnyire egyenletes. Azonban, ha a helyi energiaigény magas, előfordulhat, hogy az otthonába érkező elektromos feszültség jelentősen esik vagy ingadozik. Ezt az állapotot hívják feszültség-ingadozásnak. Noha a rendszer rendelkezik ilyen esetekre beépített biztosítékokkal, a feszültség néha olyan mértékben is csökkenhet (akárcsak egy másodperc erejéig), hogy a rendszer „szellemüzeneteket” jelenít meg. Amennyiben a peremszerelt irányítóberendezés minden nyilvánvaló ok nélkül jelenít meg üzeneteket, vagy csak üzenetrészleteket ír ki, próbálja meg helyreállítani a rendszert a medence ki- és bekapcsolásával! A ki- és bekapcsolás között várjon néhány percet! Ha ez nem állítja helyre a rendszert, lépjen kapcsolatba helyi HydroPool kereskedőjével, vagy egy szerelővel!

HIDEG IDŐJÁRÁS OKOZTA HIBAJELENSÉGEK

Amennyiben az irányítóberendezés nem működik megfelelően, vagy a vízpumpa bármilyen oknál fogva nem keringeti a vizet, helyezzen egy alacsony teljesítményű légfűtőt a központi egységhez, a burkolat alá! Ezzel megelőzheti a fagykárt, amíg sikerül időpontot egyeztetnie a szerelőkkel.



Elektromos hőszugárzó elhelyezésekor és beüzemelésékor mindig kövesse a gyártó utasításait! A hőszugárzót – bekapcsolt állapotában – ne hagyja felügyelet nélkül, és ügyeljen arra, hogy ne legyen a közelben gyúlékony anyag!

JEGYZETEK:

JEGYZETEK: