

# HYDROPOOL

Öntisztító Masszázsmedence  
használati útmutató



**HYDROPOOL**  
az öntisztító masszázsmedence

A 2024-től gyártott  
Öntisztító Masszázsmedence  
modellekhez



<b>Előszó</b>	<b>3</b>	Levegőterápia – Szabályozható pezsgőfürdő funkciók	25
<b>Fontos egészségügyi figyelmeztetések</b>	<b>4–5</b>	Medenceszűrők cseréje	26–27
Figyelmeztetés	4	Medence burkolatának eltávolítása és visszahelyezése	27
Hipertermia	5	Medence szállítása	27
<b>A HydroPool Öntisztító Masszázsmedencék teljes választéka</b>	<b>6–7</b>	iCommand – in.touch™ 2 távvezérlés	28–32
<b>A megfelelő hely kiválasztása</b>	<b>8</b>	<b>Opcionális HYDROCLEAR vízfertőtlenítő rendszer</b>	<b>33</b>
Beltéri elhelyezés	8	<b>A peremszerelt vezérlőegység üzenetei</b>	<b>34</b>
Kültéri elhelyezés	8	<b>Fűvókák eltávolítása és visszahelyezése</b>	<b>34</b>
<b>Általános üzembe helyezési szempontok</b>	<b>9</b>	A vízáramlás irányváltó	34
Beltéri elhelyezéshez	9	<b>Fűvókajegyzék</b>	<b>35</b>
Kültéri elhelyezéshez	9	A vízáramlás beállítása	35
<b>A helyszín előkészítése</b>	<b>10</b>	A levegődúsítás beállítása	35
Föld feletti üzembe helyezés esetén	10	Rozsdamentes acél tartozékok tisztítása	35
Süllyesztett és részlegesen süllyesztett üzembe helyezés esetén	10	Ópcionális csobogó tisztítása	35
Súlyeloszlás	10	A fűvókák felcserélése	35
A medence szintezése	10	<b>Vízháztartási egyensúly</b>	<b>36</b>
<b>A központi egység hozzáférhetősége és védelme</b>	<b>11</b>	A medence első feltöltése	36
A központi egység távoli elhelyezése	11	<b>Gyakran használt vízkarbantartási kifejezések</b>	<b>37</b>
A medence mozgatása szállításkor	11	<b>Vízháztartási hibaelhárítás</b>	<b>38–39</b>
<b>Fontos elektromos biztonsági útmutatás</b>	<b>12</b>	<b>Karbantartási eljárások</b>	<b>40–43</b>
<b>Kismegszakító csatlakoztatás tipikus esetekben</b>	<b>13</b>	Napi, heti, havi, negyedévente, félévente, évente és két évente elvégzendő karbantartások	40
<b>A medence feltöltése, ellenőrzése és beüzemelése</b>	<b>14–15</b>	Használton kívüli medence	40
Feltöltés, ellenőrzés, beüzemelés	14	Szűrőpatron / filter felépítése és tisztítása	41
Vízpumpa beüzemelése, levegősődés megszüntetése	15	A szűrőkosár tisztítása	42
Szűrőbe szorult levegő kieresztése	15	Az akrilfelület tisztítása	42
<b>A HydroPool Öntisztító sorozat vezérlőegységei</b>	<b>16–23</b>	A gondozásmentes külső medenceburkolat tisztítása	42
Az IN.YE medencevezérlés	16	Biztonsági termostet	42
Első indítás / újraindítás, hőmérséklet-szabályozás	16	A medence vízének leeresztése	43
Dátum és idő beállítása	16	Vízlágyítók	43
IN.YE3v3 Gold felszereltség vezérlőegysége	17	<b>Egyedülálló HydroPool gyorsleeresztő rendszer</b>	<b>44</b>
IN.YE5v3 Platinum felszereltség vezérlőegysége	18	Öntisztító üzemmód jelző	44
Pumpák/fűvókák funkciói, Világítás funkció	19	<b>A HydroPool Medence téliesítése</b>	<b>45</b>
Beállítások ikon, Vízkezelés	19	<b>Általános hibaelhárítás, Szélsőséges időjárás</b>	<b>46–47</b>
Vízkezelés módok, Szűrés	19–20	<b>A HydroPool Hőszivattyú megoldása</b>	<b>48</b>
Karbantartás – Emlékeztetők, Készenlét, Leeresztés	21	<b>Használati útmutató melléklete</b>	<b>49–50</b>
Billentyűzet / kijelző beállítások, WiFi beállítások	22	a Nemzeti Népegészségügyi Központ által kiállított szakvéleményben foglalt közegészségügyi javaslatokról,	
Elektromos konfiguráció, Gyári visszaállítás, Tulajdonságok	22	a HydroPool Hungaria Kft. által forgalmazott HydroPool	
HydroPool hidroterápiás wellness programok	23	Öntisztító Masszázs- és Úszómedencék, HydroPool Serenity	
Csőtisztító ciklusok, Téli üzemmód, Fűtőszál hűtés	23	és Mosaic Masszázsmedencék használói számára	
<b>Tartozékok – Kiegészítők</b>	<b>24–30</b>	<b>Az Öntisztító Masszázsmedence adatai és azonosítói</b>	<b>51</b>
Vizeses párna, Vizesés-szabályozó	24	<b>Karbantartás követése</b>	<b>51</b>
Pezsgősvödör	24		
A biztonsági termostet zárja, Tetőemelő	24		
Lépcső	25		

**MEGJEGYZÉS:** A termékspecifikációk, figyelmeztetések és címkék előzetes értesítés nélkül módosulhatnak.

Ez a felhasználói kézikönyv csak útmutatóként használható. További információért, kérjük, forduljon a HydroPool Ügyfélszolgálatához!



**Tisztelt Vásárlónk!**

**Minden kollégánk nevében köszönjük, hogy megtisztelt bizalmával, és Hydropool medencét választott!**

Termékeink kimagasló minősége a garancia arra, hogy Ön hosszú távon elégedett lesz új medencéjével, mely minden igényt kielégít, és felüdülést nyújt egész családjá, baráti köre számára. A Hydropool medencék használata több szempontból is egészséges, ráadásul otthonának értékét is jelentősen növeli.

**Kérjük, még a feltöltés és az elektromos hálózathoz való csatlakoztatás előtt szánjon időt az útmutatóban szereplő biztonsági, beüzemelési és használati utasítások tanulmányozására!**

A következő oldalakon olyan információkat és hasznos tanácsokat talál, melyek segítségével lényegesen egyszerűbb a medence beüzemelése, használata és karbantartása, ezáltal Ön nem kevés pénzt és időt takaríthat meg.

Cégünk 1985-ben készítette el első medencéjét. A minőség iránti elkötelezettségünk azóta is töretlen, kizárólag olyan termékeket gyártunk, melyek kimagasló hidroterápiát nyújtanak, és a kényelmet energiatakarékosan, valamint könnyű kezelhetőséggel ötvözik. Meggyőződésünk, hogy amint jobban megismerkedik új medencéjével, annak biztonsági és karbantartási sajátosságaival, egyben választásának helyességéről is megbizonyosodik.

Örömteli fürdözést kívánunk!

**David Jackson**  
elnök  
Hydropool Inc.

**Veszprémi Balázs**  
kereskedelmi vezető  
Hydropool Hungaria



Jelen dokumentum információ tartalmának továbbközlés céljára történő felhasználása, utánnyomása, sokszorosítása vagy fordítása – akár csak kivonatosan is – a Hydropool Hungaria Kft. írásos engedélye nélkül tilos. A törvény szerinti minden jog kifejezetten a Hydropool Hungaria Kft. részére fenntartva. A változtatás joga fenntartva. Készült: Budapest, 2024.



## FONTOS EGÉSZSÉGÜGYI FIGYELMEZTETÉSEK! GONDOSAN ŐRIZZE MEG EZT A HASZNÁLATI ÚTMUTATÓT!

Az emberi szervezet meleg vízre adott reakciója az életkortól, az egészségi állapottól és az egészségügyi előzményektől függően többféle lehet. Ha nincs tisztában szervezetének meleg vízzel kapcsolatos tűrőképességével, és a medence használata közben fejfájást, szédülést vagy émelygést érez, kérjük, azonnal szálljon ki a vízből, és hagyja a testét lehűlni!



## FIGYELMEZTETÉS!

1. Gyerekek ne használják a medencét felnőttek gondos felügyelete nélkül!
2. Ne használja a medencét, amíg a testrészek és a haj beszívását megakadályozó védőalkatrészek nincsenek felszerelve!
3. Gyógykezelés alatt álló és kedvezőtlen egészségi állapotú személyek kérjék orvos tanácsát a medence használatbavétele előtt!
4. Fertőző betegek ne használják a medencét!
5. Legyen elővigyázatos a be- és kiszállásnál!
6. Az eszméletvesztés és esetleges fulladás veszélye miatt ne használjon kábítószer és ne igyon alkoholt fürdőzés előtt és közben!
7. Terhesség vagy terhesség gyanúja esetén a medence használata előtt kérdezze meg kezelőorvosát!
8. A fürdőzés 38°C-nál melegebb vízben káros lehet az egészségre!
9. Mielőtt beszállna medencéjébe, mindig mérje meg a víz hőmérsékletét egy pontos hőmérővel!
10. Ne használja a medencét közvetlenül kimerítő tevékenység után!
11. A hosszas fürdőzés káros lehet az egészségre!
12. Ne használjon, vagy engedélyezzen elektromos berendezéseket (mint lámpa, telefon, rádió, televízió, hajszárító) a medence 1,5 méteres körzetében!
13. Gyermek ne használja a medencét, ha a vízhőmérséklet meghaladja a 37°C-ot!
14. Ne engedje, hogy a gyermek víz alá merítse a fejét!
15. Soha ne működtesse a vízpumpát magas fokozaton zárt szívó- és nyomócső tolózárakkal!
16. Ha a medence használaton kívül van, a biztonsági termotető mindig legyen felszerelve és lezárva!
17. Ellenőrizze havonta az életvédelmi relét, mely zárlat esetén megszakítja az áramkört!
18. Függesse ki a Mentők, a Tűzoltóság és a Rendőrség sürgősségi hívószámát a legközelebbi telefonkészüléknél!
19. A sérülés kockázatának csökkentése érdekében:
  - A víz hőmérséklete a medencében soha nem haladhatja meg a 40°C-ot. A 38°C és 40°C közötti vízhőmérséklet biztonságosnak tekinthető az egészséges felnőtt számára! Gyerekek számára, illetve ha a medencehasználat meghaladja a 10 percet, alacsonyabb vízhőmérséklet javasolt!
  - Mivel a magas vízhőmérséklet a terhesség első hónapjaiban könnyen végzetes következményekkel járhat, terhesség vagy terhesség gyanúja esetén tartsák a víz hőmérsékletét 38°C alatt!
  - A medencébe történő belépés előtt a felhasználó mindenképpen mérje meg a víz hőmérsékletét, mert a vízhőmérsékletet szabályzó berendezések tűrése változó!
  - Az eszméletvesztés és esetleges fulladás elkerülése érdekében ne használjon kábítószer és ne igyon alkoholt, illetve ne vegyen be gyógyszert fürdőzés előtt és közben!
  - Túlsúlyos, szívproblémákkal küzdő, alacsony vagy magas vérnyomással élő, keringési problémás vagy cukorbeteg személyek kérjék ki orvosuk tanácsát a medence használata előtt!
  - Gyógyszert szedő személyek kérjék ki orvosuk tanácsát a medence használata előtt, mert néhány gyógyszer álmoságot okozhat, míg más gyógyszerek befolyásolhatják a pulzusszámot, a vérnyomást és a keringést.



## FIGYELEM!

TARTSA FENN A VÍZ KÉMIAI EGYENSÚLYÁT A GYÁRTÓ UTASÍTÁSAI SZERINT!



## VESZÉLY!

- FULLADÁSVESZÉLY!** GYERMEKEK FELÜGYELET NÉLKÜLI HOZZÁFÉRÉSE ELKERÜLÉSE VÉGETT ELENEDHETETLEN A RENDKÍVÜLI ÓVATOSSÁG. BALESETEK ELKERÜLÉSE VÉGETT BIZTOSÍTSA ÚGY A MEDENCÉT, HOGY AZT GYERMEKEK CSAK GONDOS ÉS FOLYAMATOS FELÜGYELET MELLETT HASZNÁLHASSÁK!
- SÉRÜLÉSVESZÉLY!** A MEDENCE SZÍVÓFEJ TAKARÓ ELEMEI A VÍZPUMPA VÍZHOZAMÁNAK MEGFELELŐEK; A VÍZPUMPA ÉS SZÍVÓFEJEK ESETLEGES CSERÉJÉT ELKERÜLENDDŐ, GYŐZŐDJÖN MEG RÓLA, HOGY A VÍZÁRAMLÁS MEGFELELŐ! SOHA NE MŰKÖDTESSE A MEDENCÉT TÖRÖTT VAGY HIÁNYZÓ SZÍVÓFEJEKKEL! SOHA NE CSERÉLJE LE A SZÍVÓFEJET AZ EREDETIN JELZETNÉL ALACSONYABB ÁRAMLÁSI ÉRTÉKŰ SZÍVÓFEJRE!
- ÁRAMÜTÉS VESZÉLY!** A BERENDEZÉS ELHELYEZÉSEKOR TARTSON LEGALÁBB 1,5 MÉTER TÁVOLSÁGOT MINDEN FÉM-FELÜLETTŐL! ALTERNATÍVAKÉNT A MEDENCE ÚGY HELYEZHETŐ EL FÉMFELÜLETEK 1,5 MÉTERES KÖRZETÉN BELÜL, HA AZOK MINDEGYIKE LEGALÁBB 8 MM<sup>2</sup>-ES TÖMÖR RÉZVEZETÉKKEL EGYENPOTENCIÁLRA VAN HOZVA.
- ÁRAMÜTÉS VESZÉLY!** A MEDENCE 1,5 MÉTERES KÖRZETÉBEN NE ENGEDÉLYEZZE OLYAN ELEKTROMOS KÉSZÜLÉKEK HASZNÁLATÁT, MINT VILÁGÍTÁS, TELEFON, RÁDIÓ VAGY TELEVÍZIÓ.

### HIPERTERMIA

Mivel a medence vizének hőmérséklete akár 40°C-ra is beállítható, a fürdőzőknek tisztában kell lenniük azzal, hogy a normál testhőmérsékletet meghaladó hőfokú vízben való hosszas tartózkodás lázat okozhat!

#### A hipertermia okai, tünetei és hatásai a következők:

Hipertermiáról beszélünk abban az esetben, ha a test belső hőmérséklete több fokkal meghaladja a normális testhőmérsékletet, amely ~37°C. A hipertermia tünetei közé tartozik az álmoság, a levertség-érzet és a test belső hőmérsékletének emelkedése.

A hipertermia következményei lehetnek:

- veszélyérzet megszűnése
- a hőérzékelés elégtelensége
- a fürdőző nem érzékeli, hogy ki kellene szállnia a medencéből
- a fürdőző fizikailag képtelen kiszállni a medencéből

- terhes nők esetében a magzat egészsége károsodhat
- eszméletvesztés, mely fulladást okozhat

Ha ezen tünetek bármelyikét észleli, óvatosan, de azonnal szálljon ki a medencéből!



#### **FIGYELMEZTETÉS!**

**AZ ALKOHOL-, DROG- VAGY GYÓGYSZERFOGYASZTÁS JELENTŐSEN NÖVELI A HALÁLOS KIMENETELŰ HIPERTERMIA VESZÉLYÉT!**



## A HYDROPOOL ÖNTISZTÍTÓ MASSÁZSZMEDENCÉK TELJES VÁLASZTÉKA



### 379

Medence mérete: 165 x 213 cm

Medence magassága: 76 / 93 cm

Férőhelyek száma: 2 ülő- és 1 fekvőhely

SOROZAT	GOLD
Terápiás fúvókák száma	31
Terápiás vízpumpa	3 LE
Zóna Terápiás Rendszer	manuális
Reflexológias talpmasszázs	van



### 455

Medence mérete: 203 x 203 cm

Medence magassága: 93 cm

Férőhelyek száma: 3 ülő- és 1 fekvőhely

SOROZAT	GOLD	PLATINUM
Terápiás fúvókák száma	33	40
Terápiás vízpumpa	3 LE	3 & 4 LE
Zóna Terápiás Rendszer	manuális	automata
Reflexológias talpmasszázs	van	van



### 579

Medence mérete: 203 x 203 cm

Medence magassága: 93 cm

Férőhelyek száma: 4 ülő- és 1 fekvőhely

SOROZAT	GOLD	PLATINUM
Terápiás fúvókák száma	34	41
Terápiás vízpumpa	3 LE	3 & 4 LE
Zóna Terápiás Rendszer	manuális	automata
Reflexológias talpmasszázs	van	van



### 655

Medence mérete: 213 x 213 cm

Medence magassága: 99 cm

Férőhelyek száma: 5 ülő- és 1 fekvőhely

SOROZAT	GOLD	PLATINUM
Terápiás fúvókák száma	39	50
Terápiás vízpumpa	3 LE	3 & 4 LE
Zóna Terápiás Rendszer	manuális	automata
Reflexológias talpmasszázs	van	van



## 679

Medence mérete: 213 x 213 cm

Medence magassága: 99 cm

Férőhelyek száma: 35 ülő- és 1 fekvőhely

SOROZAT	GOLD	PLATINUM
Terápiás fúvókák száma	39	53
Terápiás vízpumpa	3 LE	3 & 4 LE
Zóna Terápiás Rendszer	manuális	automata
Reflexológias talpmasszázs	van	van



## 728

Medence mérete: 228 x 228 cm

Medence magassága: 99 cm

Férőhelyek száma: 6 ülőhely

SOROZAT	GOLD
Terápiás fúvókák száma	51
Terápiás vízpumpa	3 & 4 LE
Zóna Terápiás Rendszer	automata
Reflexológias talpmasszázs	van



## 779

Medence mérete: 228 x 228 cm

Medence magassága: 99 cm

Férőhelyek száma: 6 ülő- és 1 fekvőhely

SOROZAT	GOLD
Terápiás fúvókák száma	55
Terápiás vízpumpa	3 & 4 LE
Zóna Terápiás Rendszer	automata
Reflexológias talpmasszázs	van



## 799

Medence mérete: 229 x 229 cm

Medence magassága: 99 cm

Férőhelyek száma: 5 ülő- és 1 fekvőhely

SOROZAT	GOLD
Terápiás fúvókák száma	64
Terápiás vízpumpa	3 & 4 LE
Zóna Terápiás Rendszer	automata
Reflexológias talpmasszázs	van



## A MEGFELELŐ HELY KIVÁLASZTÁSA

Hydropool medencéjét a házban és a szabadban is elhelyezheti, félig vagy teljesen a földfelszín alá süllyesztve, de akár a felszín felett is beüzemelheti. Az alábbi információk segítségével lesznek az egyéni igényeinek megfelelő elhelyezés kiválasztásában. Ne feledje, a medence éghajlattól függetlenül egész évben használható, nemcsak fedett helyen, hanem a szabadban is! A Hydropool tulajdonosok többsége legszívesebben a hűvös őszi és téli hónapokban fürdözik, de természetesen olyanok is akadnak, akik inkább tavasszal és nyáron vágnak a medence nyújtotta örömeire.

### BELTÉRI ELHELYEZÉS

Ha családtagjai nem rajonganak azért, hogy a hóval borított kertben nyakig merüljenek egy melegvizű medencében, vagy ha kertje, udvara nem alkalmas a medence kültéri elhelyezésére, akkor beltéri elhelyezést javasolunk az Ön számára. Szintén megfontolandó ötlet egy edző- vagy fürdőhelyiség kialakítása, például egy évszaktól függetlenül használható helyiségben, vagy akár a télikertben.



A beltéri elhelyezés nemcsak egyedivé teszi otthonát, hanem diszkrét használatot és szabályozható klímát biztosít, ezáltal az év 365 napján örömet lelheti medencéjében.

Amennyiben a beltéri elhelyezés mellett dönt, további információt talál az „EGYÉB MEGJEGYZÉSEK BELTÉRI ELHELYEZÉSHEZ” c. fejezetben.



### KÜLTÉRI ELHELYEZÉS

A medence kültéri elhelyezése sokak számára igen vonzó lehetőség. Íme néhány ok a sok közül:

- korlátolt belső tér
- beszállítási nehézségek (ajtók, lépcsőházak stb. miatt)
- korlátozott költségvetés (a belső elhelyezés általában az otthon belső felújítását is maga után vonja)
- egy külső „szórakoztató tér” kialakításának igénye
- a Hydropool medencét egy már létező, vagy tervezett úszómedence közelében üzemelik be
- a kifröcskölődő víz nem jelent plusz munkát

Akik medencéjüket külső térben helyezik el, a vízhőmérsékletet általában az évszakhoz igazíthatják. Hidegben általában 38-40°C-os vízben szeretnek elmerülni az emberek, a melegebb hónapokban azonban a 36-37°C-os beállítás az ideális, ez biztosít frissítő pihenést a fürdőzők számára.

Amennyiben a kültéri elhelyezés mellett dönt, további információt talál az „EGYÉB MEGJEGYZÉSEK KÜLTÉRI ELHELYEZÉSHEZ” c. fejezetben.





## ÁLTALÁNOS ÜZEMBEHELYEZÉSI SZEMPONTOK

- 1 A Hydropool Medence egy zárt, önműködő, gyárilag szerelt egység, így azt nem kell a helyszíni vízvezeték- és csatornahálózathoz csatlakoztatni. Egyszerűen tegye medencéjét a kívánt helyre, és üzemelje be a következőkben leírtak szerint!
- 2 A medencét ne emelje vagy mozgassa a csövezeteknél fogva! Győződjön meg róla, hogy medencéje megfelelően alá van támasztva egy sík beton alapzattal vagy egy olyan felülettel, amelynek teherbírása 500 kg/m<sup>2</sup>! Amennyiben kertjében a fagy és olvadás következtében fennáll a földmozgás veszélye (pl. agyagos és/vagy magas talajvízű területeken), a padozat elcsúszásának megelőzése érdekében egy föld alatti fagyhatárt elérő beton alapzat kialakítására is szükség van.
- 3 A járófelületet úgy kell megtervezni és kialakítani, hogy minimálisan csökkenjen az elcsúszás és elesés veszélye!
- 4 Amennyiben medencéjét nem a gyárilag felszerelt, hőszigetelt burkolattal kéri, hanem egyedi csempe- vagy faborítással látja el, ügyeljen a következőkre:
  - a A Hydropool Medence önördő, ezért a burkolat csak dekorációs célt szolgáljon, alátámasztásra ne használja! Soha ne emelje fel külső borításánál fogva a medencét a padlóról!
  - b Abban az esetben, ha a medencét gyári burkolat nélkül kéri, az üzembe helyező felelőssége az elektromos berendezések időjárás elleni védelme.
  - c **Szervizelés esetére mindenképpen biztosítson megfelelő hozzáférést a központi egységhez! Amennyiben a medencéhez a szerviz nem fér hozzá, a Megrendelő kötelezett-**

**sege a hozzáférés biztosítása, szükség esetén a medence mozgatása, rakodása, beleértve a daruzás esetleges költségét!**

- d Az egyedi burkolat kialakításakor figyeljen arra, hogy szervizelés esetén a medence minden irányból hozzáférhető legyen.
- e Távoli elhelyezésű központi egység vagy burkolat nélküli egység esetében további szigetelés is kialakítható, ha a berendezés környezete megfelelő szellőzéssel rendelkezik.
- 5 A biztonságos ki- és beszállás érdekében javasoljuk, hogy rendeljen biztonsági korlátot vagy kapaszkodót!
- 6 A medencét és a medence 1,5 méteres körzetében lévő csatlakozókat, aljzatokat, illetve lámpákat életvédelmi védőkapcsolóval kell ellátni! További információért kérje villanyszerelő, a helyi elektromos művek vagy áramszoigálató tanácsát!
- 7 A medence feltöltése, illetve a vízpótlás érdekében javasoljuk, hogy a medence közelében legyen egy kerti csap!



### **FIGYELMEZTETÉS!**

**A medencéhez való hozzáférés – biztonsági okokból – legyen korlátozható! Kültéri elhelyezésnél ez lehet minőségellenőrzött kerítés (az önkormányzati rendeletekkel összhangban) és/vagy önzáró kapu és biztonsági tető, beltéri elhelyezésnél zárható ajtó és biztonsági tető.**

## EGYÉB MEGJEGYZÉSEK

### BELTÉRI ELHELYEZÉSHEZ

- Ha a medencét kisebb területű (15 m<sup>2</sup> alatti) helyiségben használja, javasoljuk, hogy részben vagy teljesen süllyesse a padlóba, így az kevésbé dominál a helyiségben. Ezzel elegendő helyet biztosít a ki- és beszálláshoz, ezáltal a fejsérülések veszélye is csökken.
- Előnyös, ha a medencének otthont adó helyiség a fürdőszobához vagy a mosókonyhához közel helyezkedik el.
- A medencét befogadó helyiséget ajánlott padlóösszefolyóval ellátni a kifröccsenő víz elvezetésére. A szellőztetést ablakkal kombinált szívóventillátorral vagy hidrosztatós szívóventillátorral célszerű megoldani. Ahol ez a két dolog nem kivitelezhető, elegendő beltéri vagy kültéri szőnyeget, illetve csempét használni, illetve az ablakon keresztül szellőztetni, ha a medence teteje nyitva áll. Amikor a biztonsági termetető le van zárva, a medence nem párologtat. Használat alatt az a kis mennyiségű pára, amely a helyiségbe kerül, szellőztetéssel gyorsan eltávolítható, tehát ezzel nem kell külön foglalkoznia.
- A leeresztés és feltöltés megkönnyítése érdekében érdemes a közelben egy vízcsapot és egy csatornanyílást kiépíteni.
- Mindig biztosítson megfelelő szellőzést a központi egységnek, szerelvényeknek!
- További információért forduljon a Hydropool ügyfélszolgálatához: +36 1 240 8538!

### KÜLTÉRI ELHELYEZÉSHEZ

- A helyi önkormányzatnál megtudhatja, hogy építési engedélyhez kötött-e a medence kültéri elhelyezése. A hivatal arról is felvilágosítást nyújt, milyen önkormányzati rendeleteket kell szem előtt tartania (távolság a telekhatártól, épülettől; elkerítési kötelezettség, stb.) a medence helyének meghatározásakor.
- Mielőtt ásási munkálatokba kezdene, lépjen kapcsolatba a helyi gáz-, víz- és elektromos művekkel, hogy megbizonyosodjon róla, nincs útban föld alatti vezeték!
- A medencét célszerű a ház bejárati ajtajának közelében elhelyezni, ezáltal télen egyszerűbben és kényelmesebben megközelíthető. A diszkrét használat érdekében célszerű úgy elhelyezni a medencéjét, hogy szomszédai ne láthassanak rá. Ha ez nem megoldható, egy szélárnyékolóval vagy egy megfelelően elhelyezett tetőemelővel máris takarásba kerülhet a medencéje. (Ez utóbbi szintén megrendelhető a Hydropoolnál!)
- A medence gépészeti berendezéseit beltéri vagy az időjárás viszonyosságaitól védett használatra tervezték. Abban az esetben, ha a medencéje gyári burkolattal ellátott, és beüzemeléskor pontosan követte a kézikönyv utasításait, akkor a kültéri használatnak sincs semmilyen akadálya. Ha a medence kültéri burkolat nélkül került kiszállításra, az egyedi borításnak vagy más borításnak védenie kell a központi egységet (elektronika, motorok) az időjárás viszonyosságaitól (esőtől, hótól, kifröccsenő víztől), ugyanakkor gondoskodnia kell arról, hogy a központi egység könnyen hozzáférhető, de védett és megfelelő szellőzéssel ellátott helyen legyen!



## A HELYSZÍN ELŐKÉSZÍTÉSE

### FÖLD FELETTI ÜZEMBE HELYEZÉS ESETÉN

Abban az esetben, ha a medence önmagában, a föld felett kerül elhelyezésre, és nincs egyedi, kinyúló borítófelület, mely megakadályozza a fagy és olvadás váltakozása következtében fellépő „földmozgást”, ott kültéri járólapokból vagy előre gyártott köburkolatból álló sík alapzat kiépítése szükséges. Azonban az ilyen megoldásoknak esetleges hátránya, hogy a kifröccsenő víz elmoshatja és destabilizálhatja a földet a burkolat alatt, mely az alapzat elcsúszását és a medence szerkezetének károsodását okozhatja.

Annak érdekében, hogy ezt megelőzze, készítsen sík betonlapzatot, a következőkben leírtak szerint:

- Ásson a kívánt szint alá 20-30 cm-rel, és egyenesse el a földfelületet!
- A felületet 10-15 cm vastagon borítsa zúzalékkövel!
- Ezt borítsa vasalt, 12-15 cm vastag betonnal!
- Simítsa el a betonfelszínt!
- Javasoljuk, hogy a medence 3 oldalán a betonlap 15 cm-rel, a negyedik oldalán, ahol a lépcső, a vezetékek és a csatlakozók lesznek, egy méterrel legyen szélesebb a medencénél. A fagynak és olvadásnak kitett területeken, illetve ahol egyedi, kinyúló borítófelületek vannak, a süllyedés elkerülése érdekében sono csövek beépítését javasoljuk az alapzat alá.
- A masszázsmedence mindig vízszintes felületen kerüljön elhelyezésre.

### SÜLLYESZTETT ÉS RÉSZLEGESEN SÜLLYESZTETT ÜZEMBE HELYEZÉS ESETÉN

A teljesen vagy részben besüllyesztésre kerülő medencék esetében az alátámasztás kialakítása ismételten attól függ, hogy a medencét fagynak és olvadásnak kitett területen helyezi-e el. A Hydroworld nem javasolja, hogy medencéjét egészében vagy részlegesen földfeltöltésbe süllyessze.

- **Fagy- és olvadásveszélyes területeken:** megfelelő, betonlábazattal alátámasztott, simított betonlapzat kialakítása szükséges, melyet sono csövek támasztanak alá. Lásd a „FÖLD FELETTI ÜZEMBE HELYEZÉS ESETÉN” c. fejezetben!

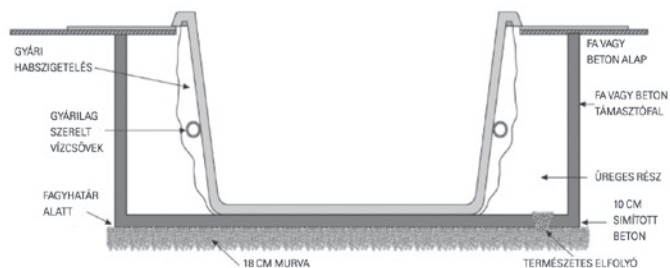

### A MEDENCE SZINTEZÉSE

A medence alapzatra helyezését ellenőrizze vízmértékkel! Amennyiben azt tapasztalja, hogy az alapzat lejt, vagy más módon egyenetlen, gondoskodjon a medence alapzatának vízszintbe hozásáról!

- **Magas talajvízű területeken:** sík betonlapzat és a csuszamló földet visszatartó beton támaszfal létrehozásával alakítson ki egy „dobozt”, és ebben helyezze el a medencét!
- MINDENKÉPPEN biztosítson jó vízelvezetést egy terméskövel töltött, borított alagsövön és/vagy vízaknába helyezett vízpumpán keresztül, hogy megelőzze a talajvíz feltörését! Ellenkező esetben a víz kárt tehet a központi egységben vagy az egész szerkezetben.
- A munkálatok során gondoskodjon róla, hogy medencéje könnyen hozzáférhető maradjon, arra az esetre, ha a későbbiekben esetleg szervizeltetnie kell. **Ha a hozzáférés akadályozott, medencéjét ki kell emeltetni a szervizeléshez, mely többletköltséget jelent az Ön számára, ugyanis a gyári garancia ezt nem fedezi.** Használjon könnyen eltávolítható burkolófelületet!
- Süllyesztés, illetve körbeépítés előtt tesztelje a medencét 48 órán keresztül. Gyárunkban minden medencét üzemtesztnek vetünk alá, de szállítás/mozgatás közben előfordulhat, hogy megsérül. Így azt javasoljuk, hogy a végleges elhelyezés előtt mindenképp győződjön meg róla, hogy a medence tökéletesen vízzáró.

### SÚLYELOSZLÁS

A Hydroworld medencéket gyárilag egy acélkeretes alapzatra szereljük fel, ennek segítségével egyenletesen oszlik el a víz tömege a teljes felületen. A gyári vagy a helyszínen felszerelt borítás csak dekorációs célt szolgál, nincs szerepe a súlyeloszlásnál.

Soha ne emelje fel a medencét a peremnél vagy a burkolatnál fogva, mert az akril perem megrepedhet, eltörhet, és ez személyi sérülést okozhat!

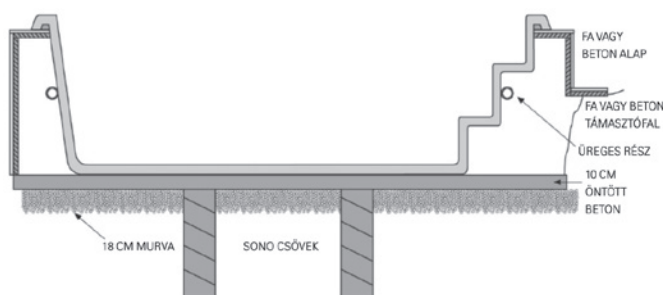



## A KÖZPONTI EGYSÉG HOZZÁFÉRHETŐSÉGE ÉS VÉDELME

Az egységet olyan helyen kell elhelyeznie, ahol az száraz marad, tehát ahol nincs kitéve esőnek, hónak vagy talajvíznek. A standard Hydropool Medence központi egysége a gondozásmentes védőburkolaton belül kerül elhelyezésre.

- A felszín felett elhelyezett medencék esetében a burkolat védelmet nyújt, ugyanakkor a hozzáférhetőséget is biztosítja.
- **Abban az esetben, ha a medencét részben vagy teljesen be-süllyesztve helyezi el, ha a központi egység a medencétől távolabbra kerül, vagy ha külső borítás nélkül rendelte meg a medencét, ügyeljen arra, hogy a központi egység száraz, az időjárás viszontagságaitól védett, jól szellőző és szervizelés esetén könnyen hozzáférhető helyre kerüljön.**
- Annak érdekében, hogy ne érje vízkár a motort, vagy a vezérlőegységet, ügyeljen arra, hogy a központi egység emelt padozatra kerüljön!
- Bizonyosodjon meg róla, hogy a központi egységhez tartozó szerviznyílás és az azt körülvevő tér kellően tágas legyen a szerelő számára!

## A MEDENCE MOZGATÁSA SZÁLLÍTÁSKOR

Minden Hydropool Medence habosított fóliába, kartonpapírba és zsugorfóliába csomagolva kerül kiszállításra. Medencéinket még a gyárban pántokkal a raklaphoz rögzítjük. Amennyiben a Hydropooltól rendeli a szállítást, medencéjét általában ponyvás teherautóval visszük az otthonába. Beüzemelőink rendelkeznek olyan technológiával, mellyel medencéjét a járműről egy targoncára vagy kiskocsira helyezhetik, ezáltal a medence egyszerűen a helyére kerül.

Amennyiben a medence helye nem közelíthető meg kocsin gurítva, úgy a masszázsmedencét gurnikkal emelve kell a helyére szállítani. Ügyfélszolgálatunk szívesen áll rendelkezésükre a beszállítási lehetőségek egyeztetése végett!

Amennyiben a medence mégis egy szokványos, dobozos teherautón érkezik, szüksége lehet egy darus vontatókocsi segítségére ahhoz, hogy a medence a raktérből a nyílt platóra kerüljön. A medencét óvatosan csúsztassa le a platóról, és a gépészetével átellenes oldalára állítva helyezze egy targoncára vagy egy kiskocsira. A legtöbb Hydropool Medence szállítása legalább 1,5 m szélességű mozgásteret igényel ahhoz, hogy az oldalára állított egységet a kerítésnyíláson, szűk átjárókon stb. könnyedén be tudja vinni. Ahol ez nem biztosított, egy daru segítségével egyszerűen és gazdaságosan megoldható a medence kertbe vagy udvarba emelése a platóról, akár a ház felett is.

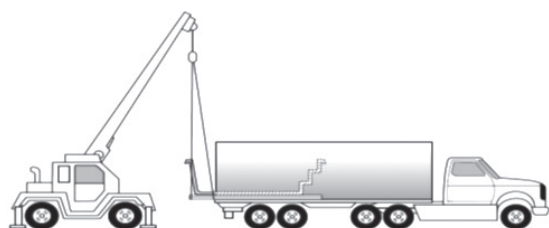

EMELŐDARU

## A KÖZPONTI EGYSÉG TÁVOLI ELHELYEZÉSE

- A fűvókák maximális teljesítménye érdekében a központi egységet a lehető legközelebb helyezze el a medencéhez!
- Ha medencéjét a távoli és vízfelszín feletti kiegészítő csomaggal rendelte meg, ügyeljen arra, hogy a felszerelést a medence 3 méteres körzetén belül helyezték el!
- A központi egység és a medence között megfelelő átmérőjű flexibilis csövet használjon, a lehető legkevesebb könyökcső és egyéb akadály beiktatásával.
- Minden felhasználásra kerülő vezetékét, toldást (pl. érzékelők, peremszerelt vezérlőegység vezetékai, világítás kábele) vízálló védőcsövekkel burkoljon!
- A fagy- és olvadásveszélyes területeken azt javasoljuk, hogy a távoli vezérlést és a medencét összekötő vezetékeket a fagyhatár (0,8–1,2 m) alatt vezessék. Az energiatakarékosság érdekében célszerű valamennyi csövet szigetelni.



### FIGYELMEZTETÉS!

- **Ne állítsa a medencét arra az oldalára, ahol a központi egység található, mivel ez meghibásodáshoz vezethet!**
- **Semmiképp ne görgesse, vagy billentse élére a medencét, mivel ezzel a külső burkolatban kárt tehet!**
- **Soha ne emelje, vagy mozgassa a medencét a csővezetéknek fogva!**
- **Bizonyosodjon meg róla, hogy elegendő segítség áll rendelkezésre ahhoz, hogy a medencét a targoncáról vagy a kiskocsiról finoman, károkozás nélkül az alapzatra csúsztassa.**
- **A medencét oldalára billentve, kizárólag raklapon szabad szállítani.**



### FONTOS FIGYELMEZTETÉS!

**A szállítás során, illetve a nem megfelelő kezelés következtében keletkezett károkokra nem terjed ki a gyári garancia!**

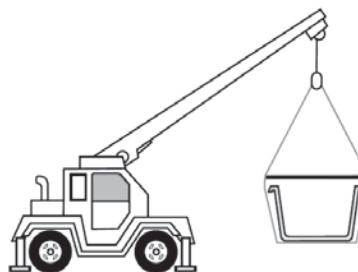

EMELŐDARU ÉS HEVEDER FESZÍTŐ



## FONTOS ELEKTROMOS BIZTONSÁGI ÚTMUTATÁS

**LEGFONTOSABB AZ ÖN BIZTONSÁGA!  
AMIKOR EZT AZ ELEKTROMOS BERENDEZÉST HASZNÁLJA, A KÖVETKEZŐ,  
ALAPVETŐ BIZTONSÁGI ÓVINTÉZKEDÉSEKET KELL BETARTANIA:**

### 1 OLVASSON EL ÉS TARTSON BE MINDEN ELŐÍRÁST!

- 2 Az elektromos bekötéseket kizárólag szakember végezheti el, figyelembe véve az összes, telepítés idejében hatályos országos, regionális és helyi jogszabályt, valamint előírást.
- 3 **Csak olyan, ellenőrzött minőségű hálózathoz csatlakozzon, amely földelési hiba vagy zárlat esetén életvédelmi áramkör-megszakítóval rendelkezik (ÉV relé).**
- 4 Csak rézvezetékét használjon!
- 5 A medencét, és minden, 1,5 méteres körzeten belüli csatlakozót, aljzatot és világítást életvédelmi kapcsoló védettséggel kell ellátni! További információért kérje villanyszerelő, a helyi elektromos művek vagy áramszolgáltató tanácsát!
- 6 Egy zöld-sárga színű, vagy „G”, „GR”, „GROUND”, „GROUNDING”, „FÖLDELÉS” jelzésű huzalvégződés található a csatlakozódobozban, melyet az áramütés veszélyének csökkentése érdekében csatlakoztasson az elektromos doboz földeléséhez!
- 7 A fázis és nulla vezetékeket a megfelelő aljzatba kell csatlakoztatni a központi egységben (barna és kék, illetve fázis és nulla jelölésekkel). Az elektromos csatlakoztatás mindenképpen a doboz megfelelő nyílásán keresztül történjen.
- 8 A medence 3 méteres körzetében található, fém alkatrészt tartalmazó eszközöket (mint a korlátok, csövek, létra stb.) a medence földelési csatlakozójához kösse be! A kötések nem lehetnek kisebbek, mint a medence saját földelése!
- 9 Használjon „C”, ún. lomha biztosítékot!

**FONTOS!** A medence alatt futó elektromos vezeték kivezetését az ábrának megfelelően javasoljuk előkészíteni.

### FONTOS TUDNIVALÓK

Ezek a csatlakoztatási tanácsok olyan normál körülményekre vonatkoznak, melyek esetében a csatlakoztató vezetékek hossza nem haladja meg a 15 métert. Hosszabb csatlakoztatási távolság esetén kérje szakképzett villanyszerelő tanácsát!

### KISMEGSZAKÍTÓK ÉRTÉKEI A HYDROPOOL ÖNTISZTÍTÓ MODELLJEIHEZ

HYDROPOOL ÖNTISZTÍTÓ MASSZÁZSMEDENCÉK	
Gold felszereltség	1x32A vagy 2x16A
Platinum felszereltség	1x40A vagy 3x16A
Titanium felszereltség	1x40A vagy 3x16A

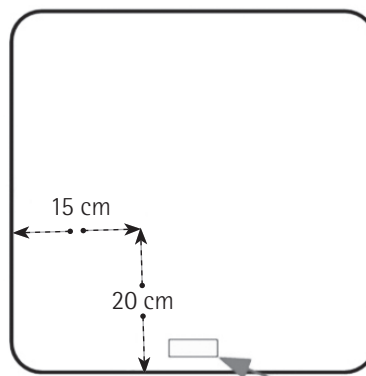

PEREMSZERELT VEZÉRLŐEGYSÉG

### ELEKTROMOS KÁBEL KERESZTMETSZETEK

Magyarországon a folyamatos üzem miatt 4 mm<sup>2</sup>-es rézkábel használata a minimális elvárás.

- 16A kismegszakító -- kábel keresztmetszet 4.0 mm<sup>2</sup>
- 20A kismegszakító -- kábel keresztmetszet 4.0 mm<sup>2</sup>
- 32A kismegszakító -- kábel keresztmetszet 6.0 mm<sup>2</sup>



### FIGYELEM!

A fent felsoroltakon túl, mindenképpen egyeztessen villanyszerelő szakemberrel!



## KISMEGSZAKÍTÓ CSATLAKOZTATÁS TIPIKUS ESETEKBEN



### FONTOS MEGJEGYZÉS!

AZ ELEKTROMOS BEKÖTÉSEKET KIZÁRÓLAG SZAKEMBER VÉGEZHETI EL, FIGYELEMBE VÉVE AZ ÖSSZES, A TELEPÍTÉS IDEJÉBEN HATÁLYOS ORSZÁGOS, REGIONÁLIS ÉS HELYI JOGSZABÁLYT ÉS ELŐÍRÁST!

230 VOLTOS  
EGYFÁZISÚ BEKÖTÉS  
KISMEGSZAKÍTÓVAL  
ÉS ÉV RELÉVEL

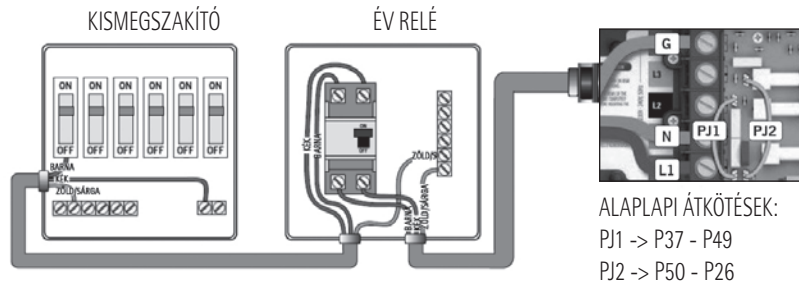

2X230 VOLTOS  
KÉTFÁZISÚ BEKÖTÉS  
ÉV RELÉVEL

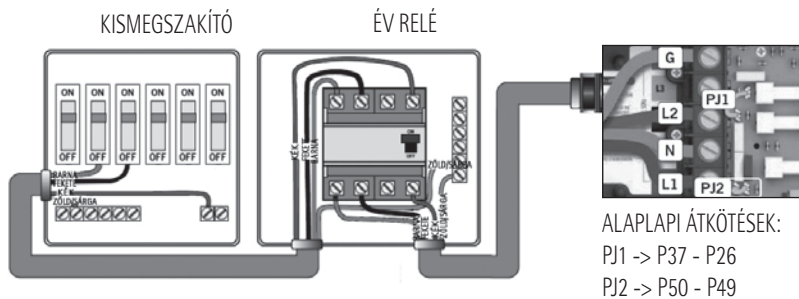

3X230 VOLTOS  
HÁROMFÁZISÚ  
BEKÖTÉS ÉV RELÉVEL

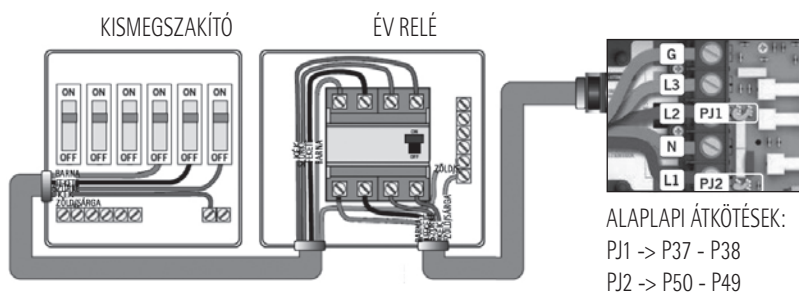

### FIGYELEM!

A vezérlőegység burkolatának le- illetve felhelyezésekor a rögzítőcsavarok eltávolítása és visszahelyezése során, kérjük figyelmesen járjon el, mert a csavarfejek megsérülhetnek. Javasoljuk kézi csavarhúzó használatát.

Több fázis bekötésénél az alaplap átkötéseket (jumperelés) is el kell végezni az alaplapon. Az átkötések ábrája és leírása a vezérlés fedelén belül találhatóak, azonban a helytelenül elvégzett elektromos bekötés és az átkötések az alaplap károsodásához vezethetnek, melyre a gyári garancia nem terjed ki, ezért javasoljuk, hogy a medence elektromos hálózatra kötését mindenképpen szakemberrel végeztesse el!



## A MEDENCE FELTÖLTÉSE, ELLENŐRZÉSE ÉS BEÜZEMELÉSE

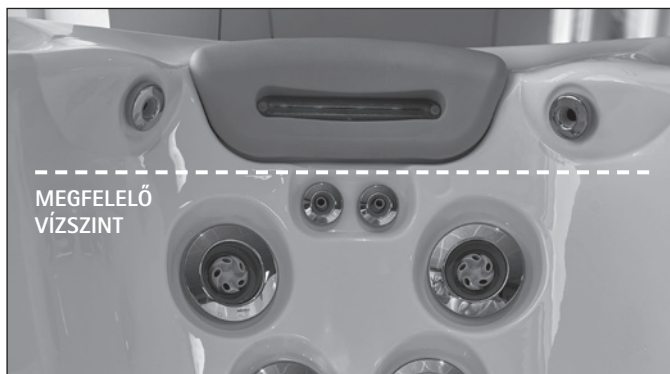

### FELTÖLTÉS

- A medencét célszerű egy általános kerti locsolócső segítségével az előszűrőn keresztül – a képen jobbra – feltölteni (ez segít megelőzni a levegő beszorulását). A csapot lassan nyissa ki, hogy a csapkodó locsolócső csatlakozója ne okozhasson kárt a medence felületén!
- A medence gépházában győződjön meg róla, hogy a tolózárak nyitott állapotban vannak! Húzza fel a fogantyúkat, és állítsa vissza a szelepeket! (A fogantyú felhúzott állapotában a tolózár nyitva van, visszatolt állapotában zárva van.)
- Győződjön meg róla, hogy a gumicső csatlakoztatására szolgáló kifolyócső csapja el van zárva!
- Győződjön meg róla, hogy minden fúvóka nyitva van! Lásd a „A FÚVÓKÁK ELTÁVOLÍTÁSA ÉS VISSZAHELYEZÉSE és a FÚVÓKA-JEGYZÉK” c. fejezetet!
- Töltse fel a medencét a javasolt szintig! Az optimális vízszint az, amikor a függőleges medencefalon lévő fúvókákat ellepi a víz, de a fejpárnákat már nem éri. A kapitányi ülésben lévő vállfúvókákat nem kell, hogy ellepje a víz, mert abból lefelé áramlik a vízszugár.



### ELLENŐRZÉS

Bár a medence berendezései a gyárban legalább 8 órás tesztelésnek voltak alávétve, a szerelvények meglazulhattak szállítás közben. Mielőtt a berendezés körüli (fa, csempe, szőnyeg stb.) burkoláshoz hozzálátna, töltsen fel és üzemelje be a medencét, hogy még időben, könnyen és költségkímélően megszüntethesse az esetleges szivárgást. Ellenőrizze szivárgás szempontjából a hollandik csatlakozását és a csöveket! Szivárgás esetén győződjön meg róla, hogy minden illesztés szorosan meg lett-e húzva, illetve, hogy a tömítőgyűrűk a helyükön vannak-e!



### BEÜZEMELÉS

- Ahhoz, hogy a vízpumpát hatékonyan tudja légteleníteni, illetve, hogy elkerülje a pumpák károsodását, áram alá helyezés előtt fontos, hogy megértse a rendszer aktiválásakor végbemenő események sorozatát.
- Kapcsolja fel a biztosítékot/relét az elektromos kapcsolótáblán!
- Kövesse a vásárolt medence típusának megfelelő vezérlési utasításokat, és kapcsolja a vízpumpát alacsony fokozatra! (Lásd a „HYDROPOL ÖNTISZÍTÓ SOROZAT VEZÉRLŐEGYSÉGEI” c. fejezetet!)



### FIGYELEM!

A vízpumpákat semmilyen körülmények között ne üzemeltesse szárazon vagy megfelelő vízpumpa telítettség nélkül, mert a pumpák túlmelegedhetnek, és ezzel visszafordíthatatlanul károsodhatnak, melyre a gyári garancia nem terjed ki!



Gumigyűrűs / tömítéses  
illesztések

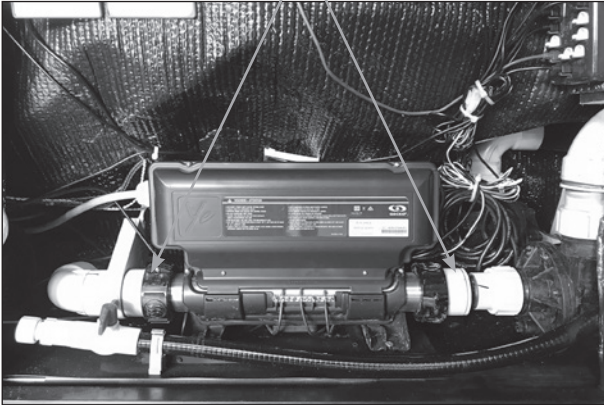

A BESZORULT LEVEGŐ KIERESZTÉSE...

... a pumpa  
csatlakozásánál



A VÍZPUMPA FAGYDUGÓI

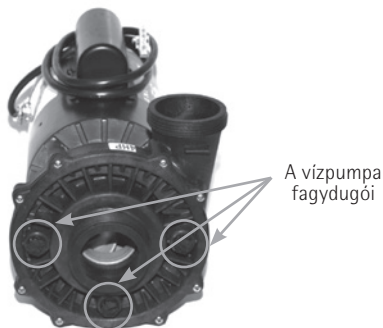

A vízpumpa  
fagydugói

## A VÍZPUMPA BEÜZEMELÉSE, A LEVEGŐSÖDÉS MEGSZÜNTETÉSE

- Amikor a medence vízpumpája a vízszint alatt helyezkedik el, a víz azonnal keringeni kezd. Ha a motor működik, de nem észlel vízkeringést 15 másodpercen belül, akkor a korábban említett levegőbeszorulás miatt a vízpumpa telítésére lehet szükség. A telítéshez nyissa ki a locsolócső csatlakoztatásául szolgáló leeresztő csövet, hogy a beszorult levegő kiszökhesse! Kapcsolja vissza a vízpumpát! Ha 15 másodpercen belül nem működik a vízpumpa, rövid ki- és bekapcsolással próbálja meg beindítani a rendszert, azonban ezt nem szabad 5 alkalomnál többször megismételni!
- **FONTOS!** A vízpumpákat semmilyen okból ne működtesse vízáramlás nélkül 5 percnél tovább! Ellenkező esetben a vízpumpa károsodhat, és a vezérlőegység is túlmelegedhet! A garancia az ebből eredeztethető meghibásodásokra nem terjed ki!

**Definíció:** a „vízpumpa légtelenítése” kifejezés azt a folyamatot takarja, melynek során a csövekben és a vízpumpában bennragadt levegőt kiengedik. Ettől hatékonyabban képes áramolni a víz a csőrendszerben, és könnyebben jut el a fűvőkákig.

## A SZŰRŐBE SZORULT LEVEGŐ KIERESZTÉSE

- Amikor a medence keringtető vízpumpája elkezd keringetni a medence vizét, ki kell eresztene a szűrőbe szorult levegőt!

Az óramutató járásával ellentétes irányba forgatva óvatosan lazítsa meg a **légtelenítő szelepet**, míg meg nem hallja a szökő levegő sziszegő hangját! Mikor a víz már egyenletesen áramlik kifelé, zárja vissza a szelepet, ügyelve arra, hogy a tömítőgyűrű ne csípődjön be, és hogy ne feszítse túl a szelepet visszatekerésnél, mert eltörhet!



- Állítsa a hidroterápiás pumpá(ka)t magas fokozatra, és ellenőrizze újra a szivárgást! Az irányítóberendezés 15 perc után automatikusan leállítja a pumpákat.
- A peremszerelt vezérlőegységen állítsa be a medence vízének hőfokát a kívánt értékre!
- Amint a víz hőmérséklete elérte a 20°C fokot, vegyszer hozzáadásával állítsa be a vízminőséget (pH, TA, kalcium keménység) az ajánlott szintre! Lásd a „VÍZHÁZTARTÁSI EGYENSÚLY” illetve „VÍZKARBANTARTÁSI ELJÁRÁSOK” c. fejezetet!
- A medence vízének hőmérséklete 8-10 óra alatt éri el a kívánt értéket.
- A fűtési folyamat teljes időtartama alatt tartsa lezárva a biztonsági termostot és a szellőzőket!



## A HYDROPOOL ÖNTISZTÍTÓ SOROZAT VEZÉRLŐEGYSÉGEI

### Az IN.YE medencevezérlés



#### ELSŐ INDÍTÁS / ÚJRAINDÍTÁS

Ahhoz, hogy a vízpumpát hatékonyan tudja légteleníteni, és elkerülje annak károsodását, áram alá helyezés előtt fontos, hogy megértse a rendszer aktiválásakor végbemenő események sorozatát.



Amikor áram alá helyezi a berendezést a mellékelt kijelző fog megjeleníteni.

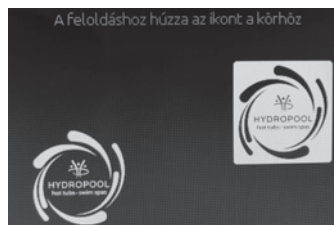

Ezt követően a billentyűzár feloldásához, hogy a kijelzőt használni tudja, az egyik ikont (pozitív ikon) érintse meg és húzza rá a másikra (negatív ikon), ezzel a kijelzőzár feloldásra kerül, és használni tudja a kijelző beállításait.

Ha huzamosabb időn keresztül nem nyúl a kijelzőhöz, a kijelző automatikusan lezár, és a fentiek alapján azt újra fel kell oldani.

#### DÁTUM ÉS IDŐ BEÁLLÍTÁSA



A bal oldali ikonsoron a beállítások gomb felfelé húzásával és a képernyő közepére állításával beléphet a beállítások menübe, ahol megtalálható a dátum és idő beállítás lehetősége.

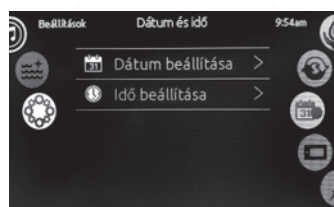

A Dátum és idő feliratra kattintva, vagy jobb oldali ikonon a naptár ikont középre állítva tud belépni a dátum és idő szerkesztő felületébe.

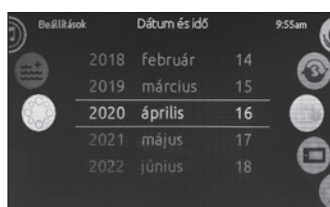

Itt tudja beállítani az értékek lefelé és felfelé görgetésével a dátum formátumot.

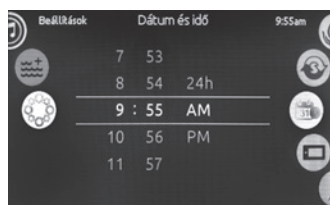

A pontos idő formátumot 12-AM/PM vagy 24 órás kijelzéssel lehet megjeleníteni.

#### HŐMÉRSÉKLET-SZABÁLYOZÁS

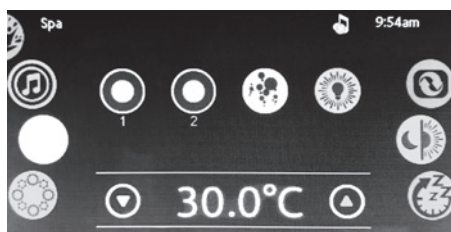

Miután kilépett a beállítások üzemmódból, a rendszer automatikusan a gyárilag beállított 38°C fokos hőmérsékletre kezdi fűteni a medence vizét.

A kijelző középső részén megjelenő hőmérséklet az aktuális víz hőmérsékletet jelzi. Ha módosítani szeretné azt, akkor használja a LE és a FEL nyíl gombokat a kívánt hőmérséklet beállításához.

Ha a víz kívánt hőmérsékletét az aktuális hőmérsékletnél alacsonyabb értékre állítottuk, a kijelző alján a „Hűtés eddig XX,X°C” felirat jelenik meg. A medence csak a külön rendelhető hőszivattyúval képes aktívan hűteni a vizet. Az in.temp mini hőszivattyú erre nem képes. Ilyenkor egyszerűen hagyja magától kihűlni a megadott értékig. Amennyiben a kívánt érték magasabb, mint az aktuális hőmérséklet, akkor a „Felfűtés eddig XX,X°C” felirat lesz olvasható.



## A HYDROPOOL ÖNTISZÍTÓ MASSZÁZSMEDENCÉK VEZÉRLŐEGYSÉGEI

### IN.YE3v3 Gold felszereltség vezérlőegysége

#### Főkapcsoló gomb

Nyomja meg, és aktiválja az érintőképernyőt!

Második érintéssel a medence elérhető összes funkcióját egyszerre tudja elindítani.

A harmadik gombnyomással az összes funkció kikapcsol.



#### BILLENTYŰZETFUNKCIÓK ÉS KIJELEZETT IKONOK



##### Főképernyő

Itt kezelheti a hőmérséklet beállítását, a pumpák, a pezsgőfürdő és a világítás működését. A két oldalon található ikonív forgatásával továbbléphet a menürendszer egyéb beállításaihoz.



##### Beállítások ikon

Segítségével kiválaszthatja, hogy milyen funkciókat szeretne módosítani. Pl. vízkezelés, karbantartás, dátum és idő, billentyűzet beállítások, elektromos konfiguráció, gyári visszaállítás, rólunk (információ a medencéről).



##### Képernyőfordító ikon

Segítségével a medencéből és a medencén kívülről is tudja olvasni a kijelzőt.



##### Nappali / Éjszakai kontraszt ikon

A kijelző fényereje szabályozható vele.



##### Alvó üzemmód (sleep) ikon

A képernyő elsötétítésére szolgáló ikon.



##### 1-es vízpumpa ikon (JET1)

Az 1-es vízpumpát szabályozza.



##### Pezsgőfürdő ikon (opcionális)

Amennyiben rendelt a medencéhez kiegészítő levegőterápiát (szabályozható pezsgőfürdőt), ennek a gombnak az aktiválásával tudja működésbe hozni a kompresszort.



##### Világítás ikon

A világítást szabályozza, érintéssel ki- és bekapcsolhatja a medencevilágítást.



##### FEL / Felfelé ikon (UP)

A hőmérséklet érték jobb oldalán található. Érintésével a hőmérsékletet növelheti.



##### LE / Lefelé ikon (DOWN)

A hőmérséklet érték bal oldalán található. Érintésével a hőmérsékletet csökkentheti.



## A HYDROPOOL ÖNTISZTÍTÓ MASSZÁZSMEDENCÉK VEZÉRLŐEGYSÉGEI

### IN.YE5v3 Platinum felszereltség vezérlőegysége

#### Főkapcsoló gomb

Nyomja meg, és aktiválja az érintőképernyőt!

Második érintéssel a medence elérhető összes funkcióját egyszerre tudja elindítani.

A harmadik gombnyomással az összes funkció kikapcsol.



#### BILLENTYŰZETFUNKCIÓK ÉS KIJELEZETT IKONOK



##### Főképernyő

Itt kezelheti a hőmérséklet beállítását, a pumpák, a pezsgőfürdő és a világítás működését. A két oldalon található ikonív forgatásával továbbléphet a menürendszer egyéb beállításaihoz.



##### Beállítások ikon

Segítségével kiválaszthatja, hogy milyen funkciókat szeretne módosítani. Pl. vízkezelés, karbantartás, dátum és idő, billentyűzet beállítások, elektromos konfiguráció, gyári visszaállítás, rólunk (információ a medencéről).



##### Képernyőfordító ikon

Segítségével a medencéből és a medencén kívülről is tudja olvasni a kijelzőt.



##### Nappali / Éjszakai kontraszt ikon

A kijelző fényereje szabályozható vele.



##### Alvó üzemmód (sleep) ikon

A képernyő elsötétítésére szolgáló ikon.



##### 1-es vízpumpa ikon (JET1)

Az 1-es vízpumpát szabályozza.



##### 2-es vízpumpa ikon (JET2)

A 2-es vízpumpát szabályozza.



##### Pezsgőfürdő ikon (opcionális)

Amennyiben rendelt a medencéhez kiegészítő levegőterápiát (szabályozható pezsgőfürdőt), ennek a gombnak az aktiválásával tudja működésbe hozni a kompresszort.



##### Világítás ikon

A világítást szabályozza, érintéssel ki- és bekapcsolhatja a medencevilágítást.



##### FEL / Felfelé ikon (UP)

A hőmérséklet érték jobb oldalán található. Érintésével a hőmérsékletet növelheti.



##### LE / Lefelé ikon (DOWN)

A hőmérséklet érték bal oldalán található. Érintésével a hőmérsékletet csökkentheti.



## PUMPÁK / FÚVÓKÁK FUNKCIÓI

### 1-ES VÍZPUMPA FUNKCIÓI

Érintse meg az 1-es vízpumpa ikont a pumpa aktiválásához!

1. gombnyomás – alacsony fokozatra kapcsol
2. gombnyomás – magas fokozatra kapcsol
3. gombnyomás – leállítja a pumpát



### AUTOMATIKUS PUMPA LEÁLLÁS

Alacsony fokozat – 15 perc  
Magas fokozat – 15 perc

### 2-ES VÍZPUMPA FUNKCIÓI

(amennyiben a medence tartalmazza)

Érintse meg a kijelzőt a vízpumpa aktiválásához

1. gombnyomás – magas fokozatra kapcsol
2. gombnyomás – leállítja a pumpát



### AUTOMATIKUS PUMPA LEÁLLÁS

Magas fokozat – 15 perc

## VILÁGÍTÁS FUNKCIÓ

Érintse meg az ikont a világítás bekapcsolásához!

1. gombnyomás – változó fények bekapcsolása
2. gombnyomás – kék fény bekapcsolása
3. gombnyomás – zöld fény bekapcsolása
4. gombnyomás – vörös fény bekapcsolása



**MEGJEGYZÉS:** Kevesebb, mint 3 másodpercenként kell újra megnyomnia a gombot, hogy a színek váltakozzanak. Amennyiben kiválasztott egy szintet és újra megnyomja a világítás funkció gombot, akkor a világítás ki fog kapcsolni.

### VILÁGÍTÁS AUTOMATIKUS KIKAPCSOLÁSA

Kikapcsolás – 60 perc

## BEÁLLÍTÁSOK IKON

A Beállítások ikon középre állításával az alábbi paramétereket változtathatja meg:

- Water Care – Vízkezelés
- Karbantartás
- Dátum és idő
- Billentyűzet beállítások
- Elektromos konfiguráció (Ebben a menüben ne változtasson meg semmit, mert ellenkező esetben elállíthat a medence teljes vezérlése. Ha mégis módosított valamit, kérje a HydroPool szervizszolgálat segítségét!)
- Miscellaneous - Egyéb (meleg idő, info üzenetek)
- Tulajdonságok (medence - szoftver adatok)



A kiválasztáshoz érintse meg azt a feliratot a kijelzőn, amelyet választani szeretne, vagy a jobb oldali ikonívén válassza ki a kívánt funkció ikonját.

A folyamat során bármikor visszatérhet a kezdő képernyőre a bal oldali ikonív elforgatásával, és a főképernyő ikon beállításával.

## WATER CARE – VÍZKEZELÉS



A vízkezelési beállítások az ideális szűrő- és fűtőbeállítások kezelésében segít.

Az alábbiakban felsorolt beállított vízkezelési módok olyan előre programozott funkciók, melyek teljes egészében testreszabhatók.

Lásd a „VÍZKEZELÉSI MÓD PARAMÉTEREINEK BEÁLLÍTÁSA / MÓDOSÍTÁSA” c. fejezetet!

### VÍZKEZELÉSI MÓDOK

#### Távol – Házon kívül (Away)

Ebben az üzemmódban a medence mindig gazdaságos működésben lesz. Tehát a víz hőmérséklete a beállított érték alatt 11°C fokkal alacsonyabb és a keringetési/szűrési időtartam is csökken.

#### Standard – Kezdő (Beginner)

A medence sosem kapcsol energiatakarékos üzemmódba, és a normál 24 órás szűrést végzi.

#### Takarékos (Energy Saving)

A medence energiatakarékos üzemmódra kapcsol napközben és normál működésre a hétvégén. Energiatakarékos üzemmódban a beállított hőmérséklettől 11°C fokkal alacsonyabb lesz a medence hőmérséklete. Vagyis a medencefűtés mindaddig nem kapcsol be, amíg a víz hőmérséklete nem esik 11°C fokkal a beállított érték alá, és a keringetési/szűrési időtartam is csökken.

#### Szuper takarékos (Super Energy Saving)

A medence a hét minden napján napközben energiatakarékos üzemmódra kapcsol.

#### Hétvégi (Weekender)

A medence energiatakarékos üzemmódban lesz hétfőtől péntekig, és normál módban fut a hétvégén.



### Gazdaságos üzemmód (Economy)

A gazdaságos üzemmód a legjobb lehetőség arra, hogy masszázsmedencénk energiát takarítson meg. A fel nem használt energia a legolcsóbb. Masszázsmedencéje fűtésre fordított elektromossága a legnagyobb energiafelhasználás, ezért érdemes használati szokásainak megfelelően testre szabni bármely, de leginkább az ún. Szuper takarékos üzemmódot. A gazdaságos üzemmódban a medence a mindenkor beállított hőmérséklethez képest 11°C-ot enged hűlni a vizet. Például egy 37°C-ra beállított medencét gazdaságos üzemmódban csak akkor kezdi el fűteni a rendszer, ha a vízhőmérséklet 25,5°C-ra esik. Gazdaságos üzemmódban 26°C-ig fogja fűteni.

A jó hír az, hogy egy HydroPool Masszázsmedence zárt termetetével egyik napról a másikra nem fog ilyen nagy hőveszteséget elszenvedni, legfeljebb téli időszakban 2-3 nap alatt.

Normál körülmények között néhány °C-fokos hőmérséklet esést tapasztalhat. Amint a gazdaságos üzemmód véget ér, a masszázsmedence 1-2 óra alatt képes pótolni a hőveszteséget.

### HOGYAN ÁLLÍTSAM BE A MASSZÁZSMEDENCÉMET?

Medencehasználati szokásaink egy-két hét alatt kialakulnak. Sokan általában hétköznapokon esténként, hétvégeente egész nap használják masszázsmedencéjüket. Ha Ön is hasonlóképpen tervezi, akkor javasoljuk, hogy a Gazdaságos üzemmódot hétfőtől péntekig állítsa pl. 22-16 közötti időtartamra, míg hétvégén 22-8 óra közötti időszakban kapcsolja be.

## VÍZKEZELÉSI MÓD PARAMÉTEREINEK BEÁLLÍTÁSA / MÓDOSÍTÁSA

A kiválasztott vízkezelési üzemmód paramétereinek megtekintéséhez és / vagy módosításához az alábbi lépéseket kell megtennie:



- 1 Érintse meg a Beállítások ikont a bal oldali ikonívén.
- 2 Válassza ki a Water Care / Vízkezelés lehetőséget úgy, hogy érintse meg a feliratot, vagy válassza ki a jobb oldali ikonívén a vízkezelés ikont.



- 3 Navigáljon a vízkezelési módok között a képernyő felfelé vagy lefelé mozgatásával. A beállítás során számos lehetőség közül választhat (hétfő-péntek, hétvége, minden nap vagy egyes napok). A program hetente fog ismétlődni. A beállítás során az óra és időtartam 30 perces egységekkel változtatható.



- 4 A kijelzőn a kívánt vízkezelési mód megérintésével tudja véglegeseníteni a választását.

- 5 Miután beállította a programot, a jobb oldali ikonívén található főképernyő ikon megnyomásával léphet vissza a kezdőoldalra, ahol a hőmérséklet érték alatti felirat jelzi az aktuálisan beállított vízkezelési módot. Itt megbizonyosodhat róla, hogy sikerült-e elvégezni a vízkezelési mód megváltoztatását.

Kérjük, hogy a vízkezelési mód megváltoztatása után mindig győződjön meg róla, hogy a felparaméterezett vízkezelési módot állította be!

A kijelzőn megjelenő víztisztító program a fő vízsűrő pumpára vonatkozik. A medence használ egy keringető pumpát is, ami a gyári beállítás szerint 24 órán keresztül fut, és a kijelző a víztisztítási beállításokat mutatja a szűrés helyett. A tisztítási ciklusok egy előre programozott fix időtartamra vannak állítva, ezért a kijelzőn az időtartam mellett az N/A (nem változtatható) jelzés olvasható, csak a tisztítási ciklus kezdő időpontja módosítható.

## SZŰRÉS

Medencéje egy keringető pumpával van ellátva, ami a nap 24 órájában folyamatosan szűri a vizet. Ha a víz hőmérséklete 2°C fokkal meghaladja a beállított hőmérsékletet, a keringető pumpa automatikusan lekapcsol, és így marad, amíg a hőmérséklet 1°C fokkal a beállított érték alá nem süllyed.

HydroPool Masszázsmedencéje nem igényel 24 órás keringtetést. Ha kialakultak a használati szokásai és a vízkezelésbe is belejött, javasoljuk, hogy napi 8-12 óránál ne keringtesse többet a masszázsmedence vizét. Ezzel sok energiát takaríthat meg. A keringtetés hőt termel. Télen ezt a hőt felhasználja masszázsmedencéje vízének fűtésére. Nyári időszakban a szűrést érdemes a hűvösebb, vagy az árnyékosabb időszakokra programozni.

A túlfűtés megakadályozása funkció kikapcsolható. Ha a Meleg időjárás módot kikapcsolja (OFF üzemmódba teszi), akkor a keringető pumpa a túl melegedett vizet is tovább fogja keringtetni és szűrni.



## KARBANTARTÁS EMLÉKEZTETŐK / KÉSZENLÉT / LEERESZTÉS



A Beállítások menüben található karbantartás szekcióban az alábbi funkciók érhetőek el:

- Emlékeztetők
- Készenlét - (Leeresztés)

A Karbantartás menüben a felirat megérintésével kiválaszthatja az a funkciót amit el szeretne érni: Emlékeztetők, Készenlét:

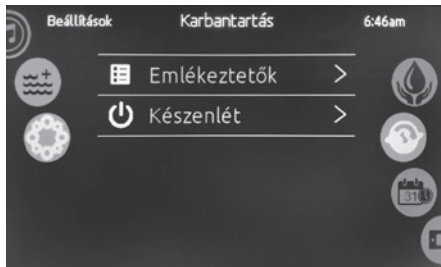

### KARBANTARTÁSI EMLÉKEZTETŐK

- 1 Öblítse a szűrőt tömlővel – ennyi nap múlva szükséges: \_\_\_ nap** ----- filter tisztítás – a filter átmosása folyó víz alatt max. 30 nap
- 2 Tisztítsa a szűrőt oldószerben – ennyi nap múlva szükséges: \_\_\_ nap** ----- a filter áztatása tisztítószerben max. 60 nap
- 3 Cseréljen vizet – ennyi nap múlva szükséges: \_\_\_ nap** ----- a medencében lévő víz cseréje max. 90 nap
- 4 Ellenőriztesse a medencét – ennyi nap múlva szükséges: \_\_\_ nap** ----- szakszervizes átvizsgálásra van szükség max. 750 nap

Az emlékeztetők visszaszámolnak és jelzik, amikor az adott karbantartási feladat aktuálissá válik.

### KÉSZENLÉT – STANDBY MÓD

A Beállítások ikon megérintésével és a Karbantartás mód kiválasztása után az Emlékeztetők alatt találja a Készenlét módot.

Ez az üzemmód lehetővé teszi, hogy **30 percre leállítson** minden műveletet és automata funkciót (mint pl. a tisztítási ciklus, vízfűtés és intelligens téli üzemmód, csőtisztítás), és végre hajtson néhány gyors karbantartási műveletet, mint pl. filter cseréjét és tisztítását, tisztítószert adagoló feltöltését, vagy a gyorsleeresztő üzemmód aktiválását.

#### **FONTOS!**

**A Készenléti üzemmód bekapcsolásakor a medence a vizet még 30 másodpercig áramoltatja, mielőtt teljesen megállna, hogy a fűtőszál lehűlhessen!**

**A Készenléti üzemmód 30 percig tart, ezt követően a medence automatikusan visszalép a Készenléti üzemmód előtt beállított üzemmódba!**

A Készenléti üzemmódból a Törlés felirat érintésével lehet kilépni.

### LEERESZTÉS – DRAIN MÓD

Ha a medencét "Leeresztés" módba kívánja tenni, nyomja meg a Leeresztés feliratot a kijelzőn.

Ezt követően a szivattyú bekapcsol és 60 percig működik.

A Leeresztés módból való kilépéshez érintse meg a Törlés feliratot.

**FONTOS! A Készenléti üzemmód 30 percig tart, ezt követően a medence – biztonsági okokból (fagyásvédelem) – automatikusan visszalép a Készenléti üzemmód előtt beállított üzemmódba, ezért leeresztéskor figyeljen a medencére, és amennyiben a medence kilép a Készenléti üzemmódból, kapcsolja újra vissza azt. Figyeljen a készenléti üzemmód mielőbbi visszakapcsolására, mert ha ezt 1-2 percen belül nem teszi meg, a medence rendszere levegősödhet.**

Ha bármilyen segítségre lenne szüksége a karbantartás során, kérjük keresse a Hydrosport Hungaria Szerviz szolgáltatását!



**Hydrosport Ügyfélszolgálat telefonszáma:  
+ 36 1 240 8538**



## BILLENTYŰZET / KIJELZŐ BEÁLLÍTÁSOK



Ebben a menüpontban a hőmérséklet mértékegységét, a nyelvet, a kijelző pozícióját (normál vagy fordított), a kontrasztot és a billyentyűzet színét tudja módosítani.

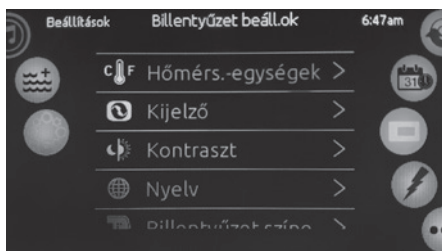

A felirat megérintésével lépjen a módosítani kívánt paraméterre, majd a megjelenő almenüben módosíthatja a kiválasztott paraméter értékét.

**Hőm.egység** – A hőmérséklet mértékegységét Fahrenheit-re (F) vagy Celsius-ra (°C) állíthatja.

**Kijelző** – Normál és Fordított lehetőségek között választhat: annak megfelelően, hogy a medencéből vagy a medencén kívülről szeretné a medence beállításait módosítani, a kijelző a medence belseje felé vagy kifelé nézhet.

**Kontraszt** – A megfelelő láthatóság érdekében ebben a menüben változtathatja meg a kijelző kontrasztját.

**Nyelv** – A nyelvi lehetőségek között megtalálja a MAGYAR nyelvet is.

**Bilentyűzet színe** – A kijelző színbeállításait is személyre szabhatja ebben a menüpontban.

## WiFi BEÁLLÍTÁSOK (opcionális)



A jobb oldali ikonven található WiFi Beállítások menünek a segítségével tud csatlakozni az iCOMMAND IN.TOUCH™ TÁVVEZÉRLÉS modul a WiFi hálózathoz, vagy meg tudja változtatni a csatlakoztatott hálózatot.

Miután kiválasztotta a WiFi Beállításokat a menüben, néhány másodperc múlva megjelennek az elérhető hálózatok a képernyőn.

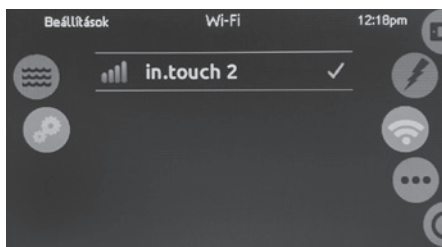

Ahhoz, hogy csatlakozzon az iCOMMAND IN.TOUCH™ TÁVVEZÉRLÉS modul a kívánt WiFi hálózathoz, érintéssel ki kell választania a kívánt hálózatot.

Amennyiben a vezeték nélküli hálózat jelszóval védett, adja meg a hálózati jelszót, amikor azt a rendszer kéri. Ha nem védett a hálózat, akkor a rendszer automatikusan csatlakozik hozzá.

**FIGYELEM:** A megfelelő működés érdekében medencéjének és az irányító készüléknek egyaránt ugyanahhoz a WiFi-rendszerhez kell kapcsolódnia, és a hatósugarán belül kell tartózkodnia!

## ELEKTROMOS KONFIGURÁCIÓ

**FIGYELEM:** Ebben a menüben ne változtasson meg semmit, mert ellenkező esetben elállítható a medence teljes vezérlése. Ha mégis módosított valamit, kérje a Hydrosport szervizszolgálat segítségét!

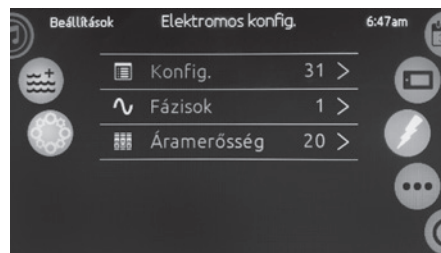

## MISCELLANEOUS – EGYÉB

Ebben a menüben beállíthatja, hogy milyen a külső környezet hőmérséklete, illetve megtekintheti a medencével kapcsolatos információk üzeneteket.

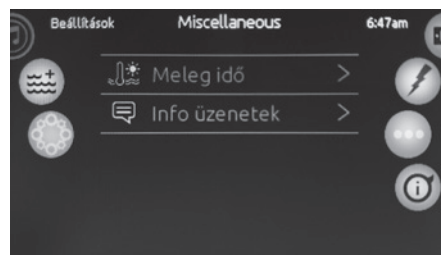

## GYÁRI VISSZAÁLLÍTÁS

**FIGYELEM:** Ebben a menüben ne változtasson meg semmit, mert ellenkező esetben elállítható a medence teljes vezérlése. Ha mégis módosított valamit, kérje a Hydrosport szervizszolgálat segítségét!

## TULAJDONSÁGOK

Ebben a menüben különböző technikai információkat tudhat meg a medencéjéről és a medencét kezelő rendszerről.



## HYDROPOOL HIDROTERÁPIÁS WELLNESS PROGRAMOK (ciklikus masszázsterápia, szabályozható pezsgőfürdő – opcionális csomagok)



Ez az opcionális funkció lehetővé teszi, hogy nyolc különböző terápiás csomag közül választhasson.

Segítségével enyhíthet fájdalmait, vagy csökkentheti a fáradtságot és azokat a testrészeket kezelheti céltartan, amelyek nagyobb figyelmet igényelnek.

A Főképernyő bal oldali ikonjén válassza ki a Terápiák ikont, annak az ikonjé középre húzásával.

Innen elérhető az a kiválasztási oldal, amely az opcionális terápiás csomagokat kínálja. Ha ki szeretné választani az egyik csomagot, egyszerűen érintse meg a feliratot a kijelzőn:



### Lábfájás:

- 25 perces program
- 3 zóna használata
- pezsgőfürdő
- piros fény

### Hátfájás:

- 25 perces program
- 3 zóna használata
- zöld fény

### Emésztési problémák (anyagcsere felgyorsítása):

- 30 perces program
- 3 zóna használata

### Sportsérülés (sportsérülésekből való felépülés):

- 35 perces program
- 3 zóna használata
- pezsgőfürdő
- váltakozó fény

### Fejfájás:

- 20 perces program
- 3 zóna használata
- pezsgőfürdő
- fények kikapcsolása

### Álmatlanság:

- 20 perces program
- 3 zóna használata
- zöld fény

### Stresszoldás:

- 25 perces program
- 2 zóna használata
- piros fény

### Friss ébredés (testébresztő):

- 10 perces program
- 2 zóna használata
- kék fény

## CSŐTISZTÍTÓ CIKLUSOK

A csőtisztítási ciklusok előre programozottan, minden egyes tisztítási ciklus kezdetén történnek meg. A 2-es pumpa (amennyiben van a rendszerben) bekapcsol 1 percre, majd lekapcsol, azután az 1-es pumpa kapcsol be 1 percre, majd leáll.

## TÉLI ÜZEMMÓD (SMART WINTER MODE)

Megóvja a rendszert a hidegtől. Téli üzemmódban a medence naponta többször beindítja a pumpákat, annak érdekében, hogy megakadályozza, hogy a víz a csőrendszerbe fagyjon. A téli üzemmódot jelző ikon ekkor láthatóvá válik a kijelzőn. Ha a hőmérséklet szenzor már csak 5°C-os hőmérsékletet érzékel a hőkamrán belül, a rendszer automatikusan magas fokozatra kapcsolja a vízpumpát, hogy megelőzze a víz fagyását és a medence károsodását. A vízpumpa mindaddig működésben marad, amíg a víz az 5°C-os hőmérsékletet el nem éri, majd visszatér normál üzemmódba.

## FŰTŐSZÁL HŰTÉS

A beállított vízhőmérséklet elérését követően a fűtés leáll, de a keringtető pumpa egy bizonyos ideig működésben marad, hogy biztosítsa a fűtőszál hűtését annak érdekében, hogy hosszabb élettartamot biztosítson neki. A vízfűtést jelző ikon ez idő alatt villog.



## TARTOZÉKOK – KIEGÉSZÍTŐK

### VÍZESÉSES PÁRNÁK (KÜLÖN RENDELHETŐ)

Távolítsa el a medence vízesésfogadó illesztékének lapját (már a gyárban felszerelésre került)! A vízeséses párna nyílásába illeszse be a vízeséslapot! A vízeséslap első pereme a párna elejébe sülyed.

Ha a lap nem illeszkedik, akkor el kell távolítania, és a párna túlsó oldalán újra be kell illesztenie. Nyomja a párnát a mélyedésbe, és győződjön meg róla, hogy a lapnak a párna túloldalán kiálló része szilárdan csatlakozik a vízesésfogadó illesztékhez!

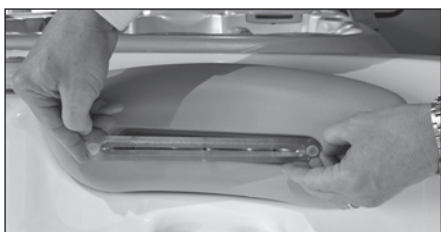

### VÍZESÉS-SZABÁLYOZÓ

Ha rendelt vízeséses fejpárnákat, a medence peremén talál egy vízesés szabályozó kapcsolót. A vízeséses párnák finom vízfüggőnyt juttatnak a fürdőterbe. Egyszerűen fordítsa el a szabályozót az óramutató járásával megegyező irányba, és a vízáram ereje csökkenni fog. Ha az ellenkező irányba fordítja a szabályozót, a vízáram növekedni fog.



### PEZSGŐSVÖDÖR (KÜLÖN RENDELHETŐ)

A pezsgősvödörrel helyezze a szűrőház tetejére és enyhe nyomással rögzítse.

### A BIZTONSÁGI TERMOTETŐ ZÁRJA

A Hydromax biztonsági termotetők a maximális hőzárást és esztétikus megjelenést szolgálnak. Egyszerűen helyezze a tetőt a medencére, húzza le a szíjakat teljes hosszúságukban, majd engedje lazára. Egy kis (5 mm) ráhagyással jelölje meg a helyet a külső borításon, majd a mellékelt csavarokkal rögzítse a csatlakoztatást.



### FIGYELMEZTETÉS!

**Mindig bizonyosodjon meg arról, hogy a használaton kívüli medence fedele a helyén van, és le van zárva! Ennek hiányában az akrilfelület megsérülhet, összekarcolódhat – mely sérülésekre a garancia vállalása nem vonatkozik!**

### TETŐEMELŐ (KÜLÖN RENDELHETŐ)

A Hydromax számos eszközt ajánl a biztonsági termotető felnyitására és tárolására. Ezek felszerelésekor, kérjük, tartsa szem előtt az alkalmazott emelőeszköz használati utasítását! További információért, kérjük, keresse a Hydromax képviselőjét az interneten, vagy a +36 (30) 645-7001-es bemutatótermi telefonszámon!





## LÉPCSŐ (KÜLÖN RENDELHETŐ)

A HydroPool opcionális kétfokú lépcsője megkönnyíti és biztonságossá teszi a medencébe való be- és kiszállást. A lépcső a medencéhez illő színben választható.



## LEVEGŐTERÁPIA – SZABÁLYOZHATÓ PEZSGÓFÜRDŐ FUNKCIÓK (KÜLÖN RENDELHETŐ)



A pezsgőfürdő (szabályozható pezsgőfürdő) bekapcsolásához a medence peremszerelt vezérlőegységén a Pezsgőfürdő ikon megnyomásával aktiválni kell a kompresszort. (Főképernyő közepén található.)

Ezt követően a szabályozható Pezsgőfürdőt (levegőterápiát) a saját kezelőfelületén lehet szabályozni, világít vagy villog a bekapcsolás/kikapcsolás gomb.



### 1) BEKAPCSOLÁS / KIKAPCSOLÁS:

- Az első gombnyomásra a kompresszor magas nyomáson működni kezd és a LED fény világít.
- A második gombnyomásra a kompresszor leáll, a LED fény villog (de a kompresszor a funkció saját kezelőfelületéről vezényelhető, aktív).



### 2) SEBESSÉGSZABÁLYOZÁS:

- Nyomja meg a gombot és tartsa lenyomva (a LED világít, amikor a gomb le van nyomva és aktív), ekkor a sebesség folyamatosan emelkedik, majd csökken. A kívánt sebességnél engedje fel a gombot.



### 3) A LÜKTETÉS (PULZÁLÁS) SZABÁLYOZÁSA:

- Az első gombnyomásra lassan lüktető ciklus, a LED bekapcsol.
- A második gombnyomásra gyorsan lüktető ciklus, a LED villog.
- A harmadik gombnyomásra a lüktetés kikapcsolása, a LED fény kialszik.





## MEDENCESZŰRŐK CSERÉJE

A 2024-ben megújult Hydropool Öntisztító Masszázsmedencék szűrőházában két medenceszűrőt talál. A szűrőkhöz a szűrőház fedelének, majd előlapjának eltávolítása után fér hozzá.



Az előszűrő (mikroszűrő) eltávolítja a lebegő szennyeződések és olajszármazékokat, valamint megelőzi, hogy az üledék eltömítse a vízpumpát és a fűtőelemet. Javítja a szűrés hatékonyságát és növeli a szűrőpatronok élettartamát. A nagynyomású szűrő a legkisebb szennyeződések is kiszűri a vízből, hatékonyan szűrve meg a medence vizének 100%-át mindössze 10 perc alatt.

Az előszűrő fölött található szűrőkosár a víznél könnyebb szennyeződések (pl. termékek, bogarak) szűri ki. Néhány havonta tisztítani szükséges.

**TIPP:** amennyiben csak az előszűrőt cseréli, vagy a szűrőkosarat tisztítja, javasoljuk, hogy hagyja helyén a szűrőház előlapot, mely így megakadályozza a szűrőkosárban összegyűlt szennyeződések visszajutását a medence vizébe. Csere után indítsa el a keringetést, így biztos lehet benne, hogy a lehető legkevesebb szennyeződés jut vissza a medencébe. A szűrőkosár tisztításának lépéseit a 42. oldalon találja.

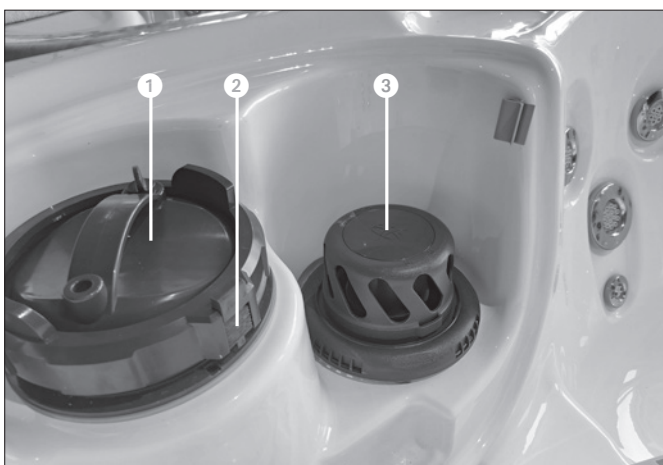

- ❶ Nagynyomású szűrő
- ❷ Biztosító szeg
- ❸ Szűrőkosár, alatta előszűrő (mikroszűrő) – 4520043



Az előszűrőt a szűrőkosár eltávolítása után, az alatt találja. Felfelé irányuló mozdulattal húzza ki.



A nagynyomású szűrőt a szűrőfedél zárógyűrűjén található biztosító szeg felhúzását követően, a gyűrű letétele és a vegyszeradagoló fedél eltávolítása után tudja kiemelni.



**Mind az előszűrő, mind a mikroszűrő cseréjét 12 havonta javasoljuk!**

### MEDENCE BURKOLATÁNAK ELTÁVOLÍTÁSA

Az új Hydropool Öntisztító Masszázsmedencék burkolatának rögzítése csavarmentes megoldást használ, így bármikor könnyen eltávolítható, akár cserélhető is.

Ha szeretne hozzáférni a medence burkolat alatti részéhez, először a sarokelemeket kell alulról megemelni, majd a perem alól kibuktatni.

A sarokelemeket a medence tartószerkezetéhez klipszekkel rögzítjük, figyeljen rá, hogy a klipszekből óvatos húzással kell kipattintani a sarokelemeket.

Ezt követően az oldalpaneleket hasonló módon tudja eltávolítani: megemelve majd kibillentve kell leemelni őket.

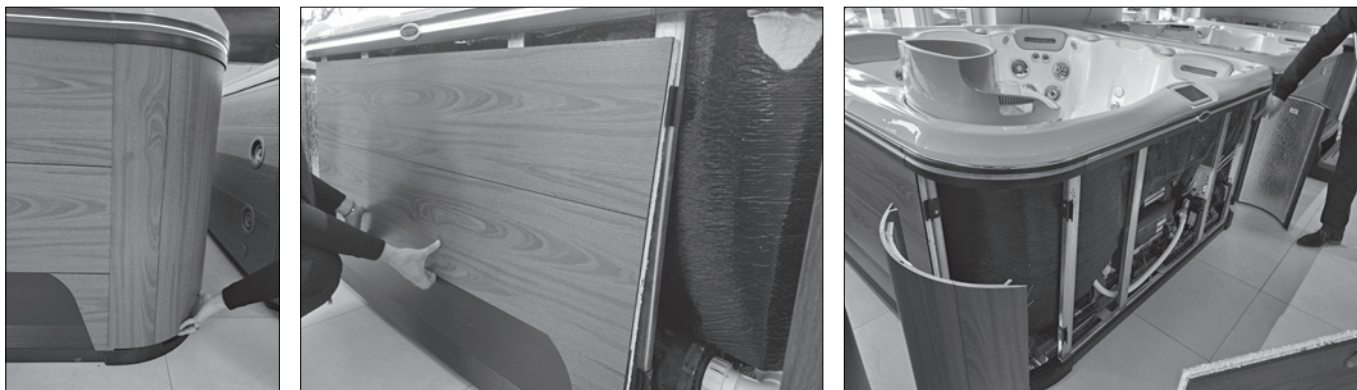

### MEDENCE BURKOLATÁNAK VISSZAHELYEZÉSE

A paneleket fordított sorrendben kell visszahelyezni. Először az oldalburkolatokat, majd a sarokelemet kell visszarakni.

### MEDENCE SZÁLLÍTÁSA

A medencét oldalára billentve, kizárólag raklapon szabad szállítani. Amennyiben a sarokpanel belső oldalán lévő rögzítő sín megsérülne, javasoljuk az elem fejjel lefelé való elhelyezését.



## iCOMMAND IN.TOUCH™ 2 TÁVVEZÉRLÉS (KÜLÖN RENDELHETŐ)

Intelligens telefonalkalmazás, mely segítségével vezeték nélküli kapcsolaton keresztül, igényeinek és időrendjének megfelelően irányíthatja a medence vízkezelését. Szabályozza a víztisztítást, a hőmérséklet beállításokat, és testre szabhatja az ideális programot az otthonán belülről vagy a világ bármely részéről. Ezen opciót elsősorban az iOS operációs rendszerű iPhone®, iPod Touch® vagy iPad® készülékek támogatják, de elérhető Androidos (pl. Samsung, LG, Lenovo, Sony) készülékekkel is.

**FONTOS!** Az applikáció letöltéséhez **IOS 11.0 vagy újabb, illetve Android 4.4 vagy ennél újabb verzió szükséges.**



## A JELADÓK ÜZEMBE HELYEZÉSE

Az iCommand in.touch 2 távvezérlés két darab, egymással előre összekapcsolt jeladó egységet és a hozzájuk tartozó tápkábelt, valamint az internet kapcsolódáshoz az Ethernet kábelt tartalmazza.

Az **internethez kapcsolódó jeladó egység** egy Ethernet kábel segítségével kapcsolódik az internetet biztosító modemhez/routerhez, míg a Micro USB porton keresztül az elektromos hálózathoz.

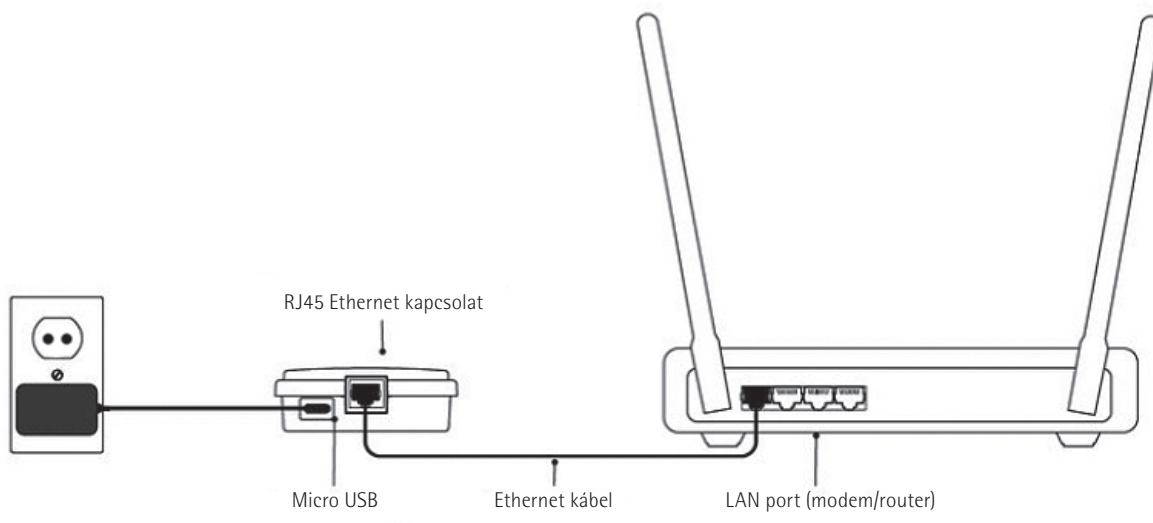

**FONTOS!** Az iCommand szolgáltatás élő internet kapcsolat nélkül nem elérhető, amennyiben nincs internetkapcsolata, de szeretné igénybe venni ezt a szolgáltatást, kérjük keresse fel a helyi internet szolgáltatók egyikét!



**A medence vezérléséhez csatlakozó jeladó egység** – amennyiben az iCommand szolgáltatást a medencével együtt rendeli meg – a gyárban a medencetest belső részében felszerelésre, és a medence vezérlésen az egyik szabad CO porthoz csatlakoztatásra kerül. Javasoljuk a medencét úgy elhelyezni, hogy az előkészített vagy az utólagosan felszerelt jeladó egység között ne legyen se milyen tárgy, ami akadályozhatná a két egység közötti jelátvitelt, és a jeladók a lehető legközelebb helyezkedjenek el egymáshoz.

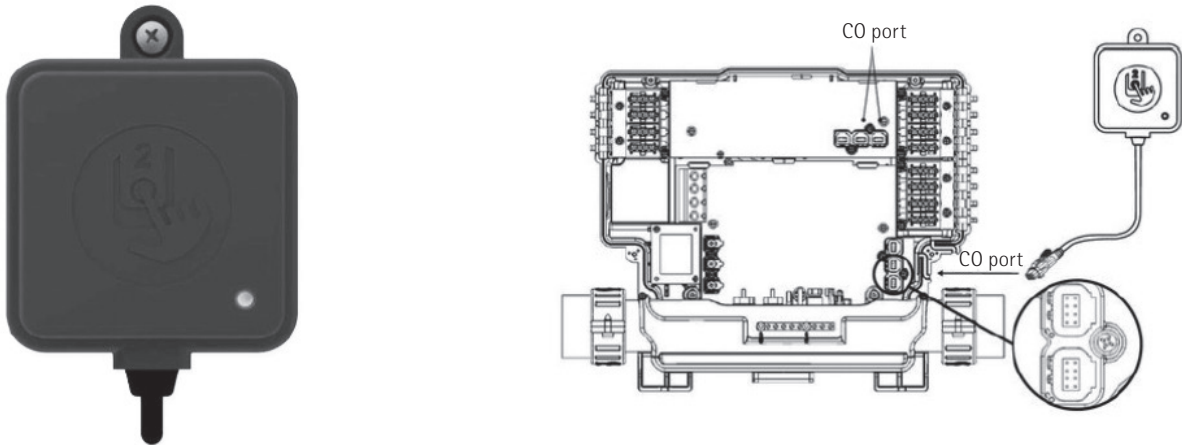

### A JELADÓK PÁROSÍTÁSA (ÖSSZEKÖTÉSE EGYMÁSSAL)

A két jeladó egység gyári "előpárosításra" kerül. Azonban a csatlakoztatást követően a megfelelő működés érdekében azokat újra párosítani kell egymással. Ehhez kapcsolja be az internethez kapcsolódó egységet és nyomja meg a párosító gombját egy gémpapoccsal, vagy egy tetszőlegesen választott, de sérülést nem okozó hegyes eszközzel (pl. iphone SIM kártya eltávolítójával). A jeladó lámpája ekkor sárga fényel villog. Ezután áramtalanítsa a medencét, várjon néhány másodpercig, majd helyezze azt újra áram alá. A medence visszakapcsolását követően automatikusan elkezd a két egység keresni egymást és néhány másodpercen belül a jeladó állapotjelző LED fénye kéken kezd világítani, ami a sikeres összeköttetést jelzi.

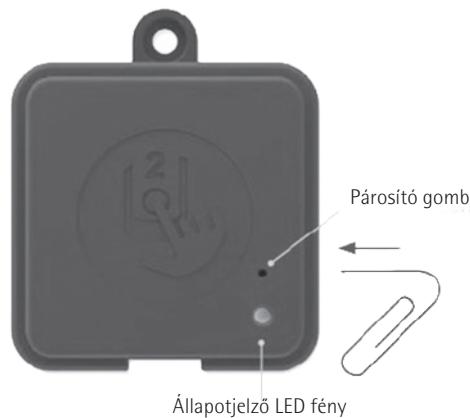



## ÁLLAPOTJELZŐ LED FÉNY – megjelenő színek jelentése

Mindkét jeladó – az internethez csatlakoztatott és a medencéhez csatlakoztatott is – el van látva színes állapotjelző LED fénnel, melyek segítségünkre lehetnek a hibák elhárítása során.



Állapotjelző LED fény



Állapotjelző LED fény

### INTERNETHEZ KAPCSOLÓDÓ JELADÓ EGYSÉG

Párosítási mód	Sárga (villogó)
Router nem észlelhető	Piros
Routerrel kapcsolódott	Zöld
Jeladók kapcsolódtak és teljes funkcionalitással működnek	Kék

### MEDENCE VEZÉRLÉSÉHEZ KAPCSOLÓDÓ JELADÓ EGYSÉG

Párosítási mód	Sárga (villogó)
Medencevezérlés nem észlelhető	Piros
Jeladók kapcsolódtak és teljes funkcionalitással működnek	Kék

**FONTOS!** Amikor a jeladók állapotjelző fénye villog (kék, zöld vagy piros) azt jelzi, hogy a kommunikáció még nem jött létre a medencevezérléssel vagy a routerrel.

Az alkalmazott rendszernek köszönhetően az így összekapcsolt medencék és routerek közötti kommunikáció kb. 3x erősebb és stabilabb kapcsolatot biztosít a hagyományos technológiánál.

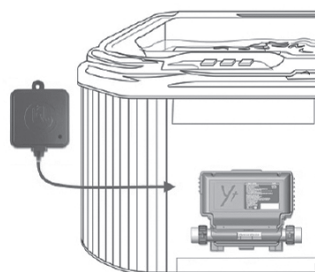



## APPLIKÁCIÓ

Az iCommand használatához az in.touch 2 alkalmazás letöltése szükséges az okos eszközre (mobiltelefon), hogy a saját otthoni hálózata vagy internetkapcsolata segítségével távolról, telefonjával ellenőrizze és módosítsa medencéjének állapotát és beállításait.

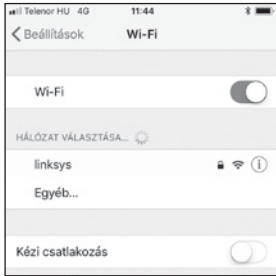

### **FONTOS!**

Amennyiben az otthoni hálózaton szeretné használni a készüléket, elengedhetetlen, hogy a vezérleni kívánt medence és a medence irányítását végző okos eszköz (mobiltelefon) ugyanarra az internetes hálózatra kapcsolódjon. Mielőtt elvégezné az alábbi beállításokat, kérjük győződjön meg róla, hogy telefonja és medencéje is a megfelelő hálózathoz van kapcsolódva!

## AZ APPLIKÁCIÓ TELEPÍTÉSÉNEK LÉPÉSEI

Az in.touch 2 alkalmazás elérhető az App Store-ban az iOS-eszközökön és a Google Play-ben Android-os készülékeken.

1. Keresse meg az in.touch 2 applikációt eszközén és kattintson a letöltésre.

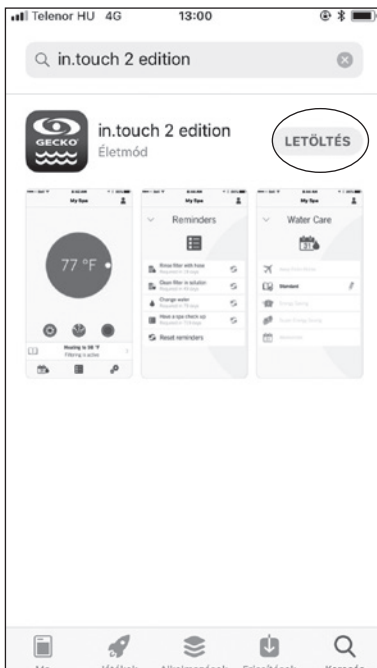

2. Kattintson a telepítésre.  
(iPhone esetében itt lehetséges, hogy kérni fogja, hogy jelentkezzen be az Apple ID-jával, kérjük, hogy ezt tegye meg.)

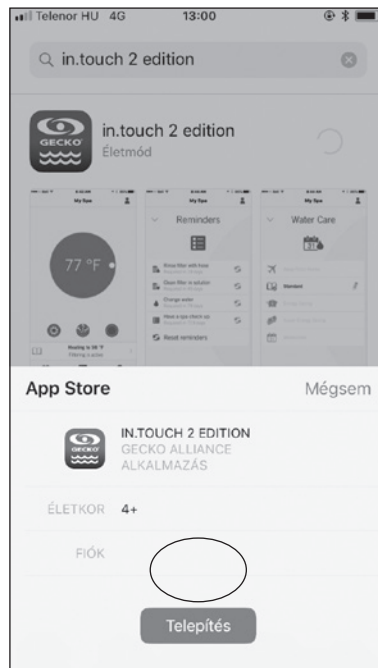

3. Nyissa meg a telepített alkalmazást.

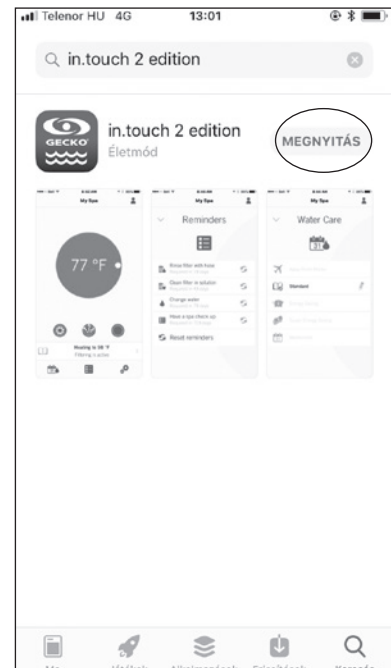



## AZ APPLIKÁCIÓ MEGNYITÁSÁT KÖVETŐ LÉPÉSEK

1. Nyissa meg az in.touch 2 applikációt.
2. Mielőtt használatba venné az alkalmazást, létre kell hoznia egy saját fiókot. Meg kell adnia nevét, e-mail címét és jelszavát, majd vissza kell igazolnia a regisztrált e-mail címet, a megadott e-mail címre küldött linkre kattintással. A fiók létrehozása során el kell fogadnia a Gecko adatvédelmi nyilatkozatát is, amit angol nyelven az alábbi linken érhet el: <https://geckointouch.com/legal>

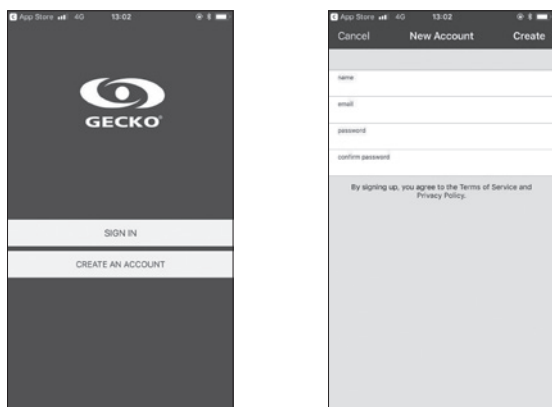

3. Az alkalmazás első használatakor a rendszer üzenetben kéri, hogy medencéjét adja a listájához. A medencét szükséges a listához adni, ha szerkeszteni és vezérelni kívánja az alkalmazással. Az OK gomb megnyomását követően látni fog egy listát az elérhető medencékről. Válassza ki a sajátját. Nevezze el, ha a program erre kéri.

### **FONTOS!**

**Kérjük győződjön meg róla, hogy telefonja és medencéje is egy internetes hálózathoz (ugyanahhoz a wifi routerhez) van kapcsolódva! Külön hálózathoz kapcsolódó eszközöket nem lehet párosítani!**

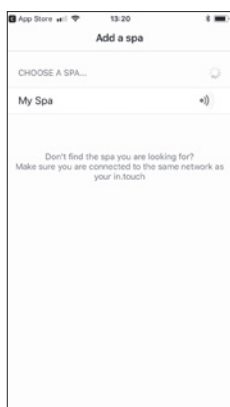

### Jelerősség 5 lehetséges szintje:

1. 80% feletti jelerősség - kiváló
2. 51-80% közötti jelerősség
3. 31-50% közötti jelerősség
4. 30% alatti jelerősség
5. a medence nem elérhető

4. A medence és az okos eszköz párosítását követően a fő képernyő hozzáférést biztosít a medence pumpáihoz, a vízhőmérséklethez, a vízkezeléshez és egyéb beállításokhoz.

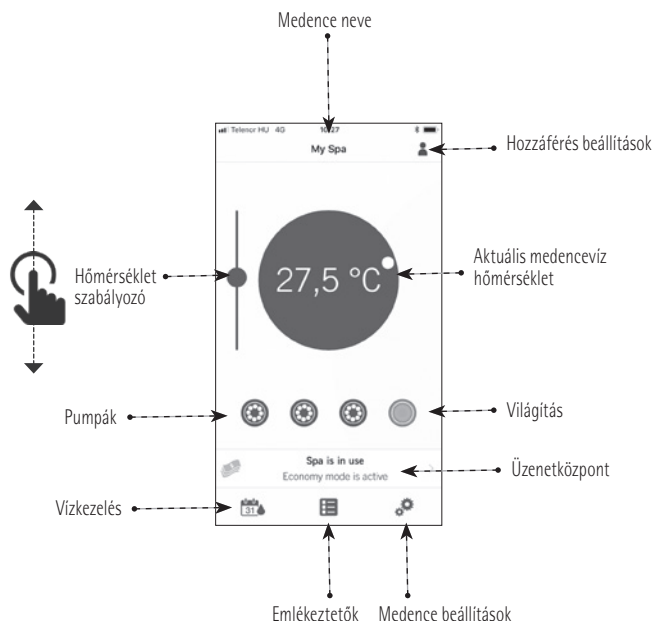

5. Az alkalmazásban ugyanazokat a beállításokat látja, melyek a medence vezérlőegységén is megjelennek.

Amennyiben a párosítás és a beállítás során nehézségek merülnek fel, kérjük keressen minket munkaidőben a **+36 1 240 8538**-es szerviz telefonszámunkon, ahol kollégáink készséggel állnak rendelkezésére.

Részletes iCommand használati utasításunkat kérje a Hydropool munkatársaitól, vagy kényelmesen letöltheti azt a <https://hydropool.hu/letoltheto-dokumentumok/weboldalunkrol> is.



## HYDROCLEAR VÍZFERTŐTLENÍTŐ RENDSZER (opcionális)

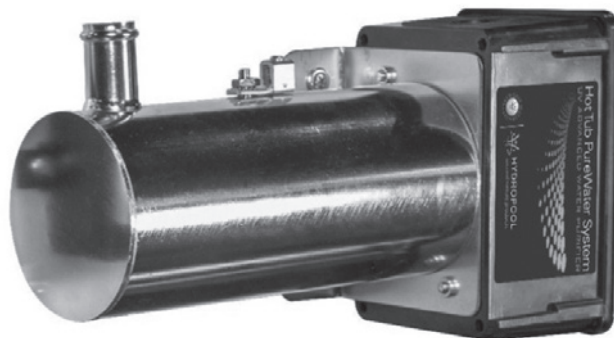

### A HYDROCLEAR VÍZFERTŐTLENÍTŐ RENDSZER:

A víz áthalad egy szabadalmaztatott Mikrocellán, ahol kezelést kap, majd a kezelt víz keresztülfolyik az UV Kamrán, ahol az erős UV-C fény csírátlantja a medence vizét. A folyamat során keletkező aktív oxigén eltávolítja a csövekből a kalcium és biofilm lerakódást is, ezzel jelentősen megnöveli a víz tisztaságát úgy, hogy közben minimálisra csökkenti a megfelelő vízminőség eléréséhez szükséges tisztítószer szükségletet. Az UV-C fény lebontja a vízben található kloraminokat is, melyek felelősek lehetnek a klóros vízben fürdőzők számára alkalmanként előforduló légzés-, szem-, vagy bőrirritációért. Ennek a fertőtlenítő folyamatnak köszönhetően, a korróziót okozó folyamatok is jelentősen lecsökkenhetnek.

### UV-C LÁMPA CSERÉJÉNEK LÉPÉSEI



#### **FONTOS!**

A HydroClear Vízfertőtlenítő rendszer megfelelő működéséhez az UV-C lámpa cseréje 12 havonta ajánlott!

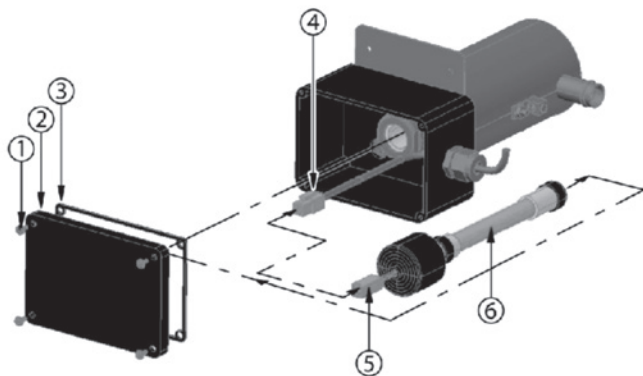

- |                        |                       |
|------------------------|-----------------------|
| 1 – Csavar             | 2 – Burkolat fedél    |
| 3 – Burkolat tömités   | 4 – Ballaszt foglalat |
| 5 – UV-C izzó foglalat | 6 – UV-C izzó         |



#### **VESZÉLY!**

- MIELŐTT HOZZÁKEZD A LÁMPA CSERÉJÉHEZ, ÁRAMTALANÍTSA A MEDENCÉT A KISMEGSZAKÍTÓVAL!
- VÁRJÁ MEG, AMÍG A LÁMPAIZZÓ TELJESEN KIHŰL, CSAK EZT KÖVETŐEN VEGYE KI A LÁMPAREKESZBŐL!
- SOSE NÉZZEN KÖZVETLENŰL A MŰKÖDŐ UV-C IZZÓBA (6), MERT FÉNYE LÁTÁSKÁROSODÁST VAGY AKÁR VAKSÁGOT OKOZHAT!

#### ÚTMUTATÁS:

1. Távolítsa el az UV-rendszer burkolat fedelét (2) a 4 csavar (1) kicsavarozásával. Tartsa a tömitést a burkolat fedéllel együtt.
2. Használjon gumikesztyűt az UV-C izzó cseréjéhez.
3. Lassan szerelje szét a régi UV-C izzó csatlakozóját (5) és a ballaszt foglalatot (4).
4. Lassan vegye ki a régi UV-C izzót (6) az egységből.
5. Helyezze be az új UV-C izzót (6) az egységbe.
6. Csatlakoztassa vissza az UV-C izzó foglalatát (5) a Ballaszt foglalatba (4). Győződjön meg róla, hogy megfelelően csatlakoznak.
7. Helyezze vissza a burkolat fedelét (2) a tömitéssel (3) együtt, majd rögzítse a csavarokkal (1).
8. Csatlakoztassa vissza a HydroClear Fertőtlenítő rendszert a medence vezérlésébe.
10. Miután a rendszer ismét feszültség alá került, ellenőrizni tudja, hogy a rendszer megfelelően működik-e. Az eszköz bekapcsolásáról zöld fény tájékoztatja, folyamatos piros fény az UV-C izzó működését jelzi.
11. Helyezze vissza a medence burkolatát.



#### **FIGYELMEZTETÉS!**

**AZ UV-C IZZÓ HIGANYT TARTALMAZ! A HASZNÁLT IZZÓT ENNEK MEGFELELŐEN, VESZÉLYES HULLADÉKKÉNT KEZELJE!**



HydroPool Ügyfélszolgálat telefonszáma:  
+ 36 1 240 8538



## A PEREMSZERELT VEZÉRLŐEGYSÉG ÜZENETEI

- Hr** A rendszer belső hardver hibát észlelt.
- Prr** A „Prr” hibaüzenet a szabályozó szonda hibáját jelzi. A rendszer folyamatosan ellenőrzi, hogy a hőmérséklet szonda normál értékhatárokon belüli értéket olvas-e.
- HL** A vízhőmérséklet elérte a 48°C-ot a fűtőszáznál. Ne szálljon be a medencébe!
- FLO** A rendszer nem érzékel vízáramlást a keringtető pumpa működése alatt.
- UPL** Nincs rendszer-konfigurációs szoftver a rendszerbe töltve.
- AOH** A medence burkolatán belül túl magas a hőmérséklet, a medencevezérlés túlhevült. Nyissa ki a gépház ajtaját!
- OH** A medence vízhőmérséklete elérte a 42°C-ot. Ne szálljon be a medencébe!
- SCLn** „Self Clean”, azaz az öntisztító üzemmód aktív. A medence nem igényel beavatkozást, nyugodtan használhatja.

## A FÚVÓKÁK ELTÁVOLÍTÁSA ÉS VISSZAHELYEZÉSE

### MINI-/VIHARFÚVÓKÁK ÉS PÖRGŐ IKERFÚVÓKÁK - ERŐTELJES FÚVÓKÁK ÉS PÖRGŐ IKERFÚVÓKÁK

#### Eltávolítás:

- A fúvóka eltávolításához fogja meg a fúvóka peremét és tekerje az óramutató járásával ellentétes irányba, majd húzza ki a foglalatból!

#### Visszahelyezés:

- Helyezze vissza a fúvókát a foglalatba, majd tekerje az óramutató járásával megegyező irányba!

**FIGYELEM!** Csak azonos méretű fúvókák cserélhetőek fel egymással!



#### VÍZÁRAMLÁS IRÁNYVÁLTÓ

Amennyiben Hydropool Medencéje fel van szerelve vízáramlás irányváltó szeleppel, lehetősége nyílik arra, hogy a vízáramlást részben vagy egészben megossza a medence egyes fúvókái között, és így az irányváltó forgatásával a vízáram erejét a különböző zónákba irányítsa.

#### FIGYELEM!

Állítsa vissza az irányváltót középpállásba, mielőtt kilépne a medencéből!

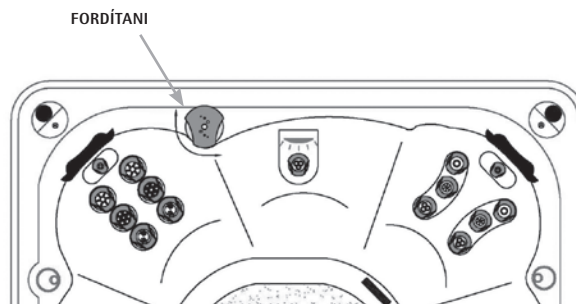



## FÚVÓKAJEGYZÉK



Vállfúvóka



Írányított löketfúvóka



Nyakfúvóka



Pörgő iker löketfúvóka



Írányított viharfúvóka



Mini galaxisfúvóka



Mini multimasszázs fúvóka



Örvénylő viharfúvóka



Galaxis viharfúvóka



Erőteljes forgófúvóka



Pörgő iker viharfúvóka



Erőteljes örvényfúvóka



Erőteljes rezonátorfúvóka



Örvénylő vulkánfúvóka

### A VÍZÁRAMLÁS BEÁLLÍTÁSA

**FIGYELEM!** Nem minden fúvóka alkalmas az áramlás állítására! A Hydropool Masszázsmedencék csak bizonyos hidroterápiás fúvókáin állítható a víz áramlása.

**A vízáramlás csökkentése:** fogja meg a fúvóka külső peremét és fordítsa el negyed fordulattal az óramutató járásával megegyező irányba! Ütközéskor a fúvóka zárva van, így a vízáram korlátozott.

**A vízáramlás növelése:** a fúvóka külső peremét zárt helyzetből fordítsa el negyed fordulattal az óramutató járásával ellentétes irányba! Ütközéskor a fúvóka nyitva van, ekkor a vízáram maximális. Ne próbálja a fúvókát az ütközőponton túlfordítani, mert ezzel kihatározhatja a foglalatból!



### A LEVEGŐDÚSÍTÁS BEÁLLÍTÁSA

Az Ön Hydropool Medencéjének számos vízfúvókája levegődúsítással működik.

**A pezsgés (levegődúsítás) csökkentése:** Tekerje a nyíl irányával ellentétesen (kisebb karikák felé) a kapcsolót.

**Pezsgés (levegődúsítás) növelése:** Tekerje a kapcsolót a nyíl (a nagyobb karikák) irányába.

A használatot követően javasoljuk, hogy kapcsolja ki a dúsítást, hogy használaton kívüli időszakban ne pezsegetse a tisztítószerez vizet a fejpárnákra és a termetőre.

### ROZSDAMENTES ACÉL FÚVÓKÁK ÉS KAPCSOLÓK TISZTÍTÁSA

Használjon rozsdamentes acél tisztítót minden feltöltés előtt, hogy medencéje minden eleme újra csillogjon. Ezt feltétlenül végezze el, mert ennek hiányában a rozsdamentes acél elszíneződhet és megrozsdásodhat a vegyszerektől.

### OPCIONÁLIS CSOBOGÓ TISZTÍTÁSA



- 1) Állítsa a medence vezérlését kézszenléti üzemmódba.
- 2) Az eltávolításhoz tekerje a csobogó fúvóka gyűrűjét az óramutató járásával ellentétesen.
- 3) Vegye ki a fúvókát és alaposan tisztítsa meg és öblítse le.
- 4) Helyezze vissza és tekerje be a fúvókát.

### A FÚVÓKÁK FELCSERÉLÉSE

Felcserélhetőség: a medence fúvókáinak testreszabása egy nagyszerű lehetőség az Ön egyedi hidroterápiás igényeinek kielégítésére. A megegyező méretű fúvókák egymással felcserélhetők, például egy löketfúvókát kicserélhet egy célzott löketfúvókára, egy erőteljes rezonátorfúvókát egy erőteljes örvényfúvókára vagy egy erőteljes pörgő ikerfúvókára.





## VÍZHÁZTARTÁSI EGYENSÚLY – ÁLTALÁNOS ÁTTEKINTÉS



### FIGYELEM!

- A medence megbízhatósága és élettartama szoros összefüggésben áll a vízminőség szinten tartására fordított figyelemmel!
- A medence kis mennyiségű vizét könnyen beszennyezheti olaj, testápoló krém, vegyszer, de akár az emberi izzadság is. Az elektromos vezérlés idő előtti károsodásának és/vagy meghibásodásának (korrózió/vízkövesedés) megelőzéséhez rendszeres figyelmet kell fordítani arra, hogy a medence vize tiszta, biztonságos és kiegyensúlyozott legyen! A medence vizének tisztán tartása rendkívül fontos! Az elhanyagolt meleg víz a baktériumok gyors szaporodását eredményezi.
- A víz ásványianyag-tartalma a párolgással, illetve a tisztítószeres és vegyszerek használatával nő. Ha az ásványianyag tartalom – különösen a kalciumtartalom – túlságosan megnövekszik, az ásványi anyagok szó szerint kicsapódnak a vízből, és a medence falára, csőrendszerébe, a fűvókákra, a szűrőkre, illetve a fűtőelemekre rakódnak.
- Nagyon fontos a víz pH-értékének gyakori ellenőrzése, és megfelelő tartományon belül tartása!
- Hasonlóan fontos, hogy a víz totális alkalitását a megfelelő tartományban tartsa! (Ez nem más, mint a víz ellenálló képessége a pH-érték változásával szemben.)
- A karbantartás-szükséglet két, azonos medence esetében is jelentősen eltérhet. Ezt a következő tényezők befolyásolják:
  - fürdőzők
  - a használat gyakorisága / fürdőzők száma
  - a test eltérő kémiai jellemzői
  - napfény / árnyék
  - hőmérséklet

Ebből kifolyólag rendkívül fontos egy megfelelő vízkarbantartási rend kialakítása, illetve a Hydropool szerviz által javasolt karbantartási eljárások rendszeres elvégzése!



### FIGYELEM!

**Amennyiben nem ügyel a pH és a totális alkalitás előírt szintjének fenntartására, a fűtőtest és más alkatrészek is károsodhatnak, az ebből fakadó meghibásodásokra a garancia nem terjed ki!**



### TANÁCSOK A BIZTONSÁGOS VEGYSZERALKALMAZÁSHOZ

- **Soha ne keverjen össze vegyszereket a medencébe adagolás előtt!**
- **Egyszerre csak egy vegyszert öntsön a medencébe!**
- **Mindig a vegyszert öntse a vízbe, és ne fordítva!**
- **Egyes vegyszerek maró hatásúak lehetnek, ezért használja őket óvatosan, és tárolja hűvös, fénytől védett helyen!**
- **Soha ne dohányozzon vegyszerek közelében, mivel többségük gyúlékony!**
- **Gondoskodjon a kifolyt vegyszerek azonnali feltakarításáról!**
- **Vész esetére mindig legyen kéznél az a telefonszám, amelyen mérgezés esetén segítséget kérhet!**
- **Tartsa a vegyszereket gyermekektől elzárt helyen!**
- **Vegyszerek alkalmazásakor mindig viseljen védőszemüveget és gumikesztyűt!**

### A MEDENCE ELSŐ FELTÖLTÉSE

- 1 Bizonyosodjon meg róla, hogy a medence vize keringésben van, és legalább 20°C fokban!
- 2 Töltsön a vízbe valamilyen (rozsdá- és vízköszabályzó) fémion kötésére alkalmas szert! Hagyja, hogy a víz egy órán át keringjen, mielőtt bármilyen más szert adna a medence vizéhez!
- 3 Töltsön a vízbe „sokkolót"/oxidáló anyagot!
- 4 Tegyen fertőtlenítő tablettát (klór vagy bróm) az adagolóba!

Opcionális beépített vegyszeradagoló: (mely a szűrőtartály kosarába építve található) a kosár eltávolításának és visszahelyezésének részletejért olvassa el a „SZÜRŐPATRON / FILTER FELÉPÍTÉSE ÉS TISZTÍTÁSA” c. fejezetet! Miután eltávolította a szimmer kosarat, talál egy, az aljából kiinduló kb. 20 cm-es csövet. Tekerje ki a cső végén található szabályozó kupakot, és helyezzen el benne 5 vagy 6 tablettát! Ne töltsön túl az adagolót, mert az befolyásolhatja a megfelelő működést!

Kezdetben állítsa a szabályozót úgy, hogy a legtöbb apró lyukon szabadon áramolhasson a víz, és hagyja, hogy a víz 3-4 órán át keringjen a vízterékek ellenőrzése előtt.

Szükség esetén állítsa a szabályozót alacsonyabb fokozatra: kevesebb lyukon hagyja átáramolni a vizet, oly módon, hogy a víz fertőtlenítőszer tartalma az ideális 2-4 PPM-es tartományba essen.

**Lebegő adagoló:** A fentiek szerint töltsön be 6-7 tablettát, kezdetben állítsa a szabályozót 5-ös fokozatra, és hagyja, hogy a víz 3-4 óráig keringjen a vízminőség ellenőrzése előtt! A tabletták a medence használatától és a szabályozó beállításától függően 10-14 nap alatt lassan feloldódnak.

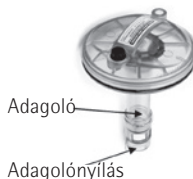

- 5 Ellenőrizze a pH-értéket és a totális alkalitást, majd cselekedjen az eredménynek megfelelően!



## GYAKRAN HASZNÁLT VÍZKARBANTARTÁSI KIFEJEZÉSEK

- 1 **ALKALITÁS – TOTÁLIS ALKALITÁS (TA)** – A medence vízében található karbonát, bikarbonát és hidroxid összetevők mennyisége, amely meghatározza, hogy a medence vize milyen mértékben tud ellenállni a pH-érték változásának. Tompítóképességként is ismert.
- 2 **ALKALITÁSFOKOZÓ** – Növeli az alkalitást.
- 3 **BRÓMAMINOK** – Akkor keletkeznek, amikor a bróm elpusztítja a nitrogént hordozó vegyületeket. A klóraminokkal szemben a brómmaminok nem okoznak szemirritációt, de elhanyagolt vízháztartásnál kellemetlen szagot eredményeznek.
  - **EGYKOMPONENSŰ BRÓM** – Egy másik típusú oxidáló és fertőtlenítő vegyszer, mely a vegyszeradagoló segítségével kerül a medence vízébe. Granulátum vagy tableta formájában kapható. A brómmaradék javasolt szintje: 2,0–4,0 ppm.
  - **KÉTKOMPONENSŰ BRÓM** – Folyadék vagy por formájában hetente, kézzel adagolandó. Granulátum formájában naponta, illetve a medence használatával arányosan adagolandó.
- 4 **EMULGEÁLÁS (szűrőtisztítónál)** – Az emulgeálás olyan homogenizáló művelet, amelynek során egymásban nem oldódó folyadékfázisokat oszlatnak el egymásban.
- 5 **FAGYHATÁR** – Az a talajszinttől számított talajmélység, ahol a talaj az adott területen szokásos leghidegebb hőmérséklet esetén sem fagy át. Magyarországon ez az érték 50–80 cm körüli.
- 6 **FÉMIONKÖTŐK (ROZSDA- ÉS VÍZKŐSZABÁLYZÓK)** – Meggátolja, hogy az oldott fémek a medence falában és a központi egység alkatrészeiben kárt tegyenek.
- 7 **FILTERTISZÍTÓ** – Zsírtalanítja és tisztítja a szűrőbetétet.
- 8 **HABZÁSGÁTLÓ** – Eltávolítja a vízfelszínen képződő habot. Ez azonban csak átmenetileg orvosolja a problémát, ugyanis a túlzott habosodás a nem megfelelő karbantartás következtében fellépő vízminőségromlás jele (a habosodó vízre jellemző a nagy mennyiségű szerves üledék jelenléte és a magas pH-érték).
- 9 **HOLLANDIK, HOLLANDER** – Gyors, oldható kötést biztosító csatlakozó idom.
- 10 **KALCIUMKEMÉNYSÉG** – A kalcium részaránya a totális alkalitásban, amely a teljes keménység 70–75%-át teszi ki. A kalcium koncentrációja meghatározza a víz keménységét. Ha a koncentráció alacsony, a víz lágy, ha magas, akkor kemény. Amikor a víz kemény, vízkő képződhet, amely a szűrők és a csőrendszer eldugulásához, a medencefalon történő kirkodásokhoz és a víz zavarosságához vezet. Amikor a víz túl lágy, (alacsony fokú keménység) az a medencetestet, a csőrendszert károsíthatja és a fém szerelvények korrodálódását és a víz habzását okozhatja.
- 11 **KALCIUMNÖVELŐ** – Növeli a kalcium szintet.
- 12 **KLÓR** – Oxidáló és fertőtlenítő vegyszer, granulátum vagy tableta formájában. Nagyon hatásos és gyors. A klór maradvány javasolt szintje: 1,0–2,0 ppm.
  - **SZABAD KLÓR MARADVÁNY** – (Free Chlorine) nevezzük azt a klórt, amely aktív és képes a víz tisztán tartására és oxidálására. A szabad klór maradvány javasolt szintje: 1,0–2,0 ppm.
  - **KÖTÖTT KLÓR** – az a klór, amely a szennyeződések semlegesítése során már felhasználta víztisztító képességét. Tehát amikor a szabad klór maradvány felhasználta víztisztító képességét kötött klórrá alakul.
  - **TOTAL (ÖSSZES) KLÓR** – (Total Chlorine) a szabad klór maradvány és a kötött klór együttes mennyiségét mutatja.
- 13 **KLÓRAMINOK** – A klór és a vízben lévő nitrogén, illetve ammónia találkozásakor keletkező vegyület. Elhanyagolt vízháztartásnál szem- és bőrirritációt okoz, jelenlétéről erős klórszag árulkodik.
- 14 **OLDOTT SZILÁRDANYAG-TARTALOM (TDS)** – A medence vízében feloldott összes anyag (kalcium, karbonátok, bikarbonátok, magnézium, fémek összetevők) mennyisége.
- 15 **PELYHESÍTÉS** – (flokulálás): kicsapódást elősegítő anyag, amely összekapcsolja az apró részecskéket, annak érdekében, hogy azok ezáltal összeálljanak akár eredeti méretük többszörösévé, és így jobban kiszűrhetőek legyenek.
- 16 **pH** – Egy logaritmusos érték, mely a hidrogénion-koncentráció által egy anyag (esetünkben a medence vízének) savasságát vagy lúgosságát fejezi ki ( $pH = -\log [H^+]$ ). A pH-értéket egy 0–14-ig terjedő skálán lehet kifejezni, ahol a 0 a legsavasabb, az 1–7-ig terjedő tartomány savas, a 7 semleges, a 7–14-ig terjedő tartomány lúgos, a 14 pedig a leglúgosabb. A medence vízének ideális pH-tartománya 7,2–7,4 között van. Ha a medence pH-értéke nem megfelelő tartományban van, a fertőtlenítő szerek nem fejtik ki hatásukat, a víz zavarossá válhat, elalgásodhat, és/vagy bőr- és szemirritációt okozhat.
- 17 **pH-NÖVELŐ** – Növeli a víz pH-értékét.
- 18 **pH-CSÖKKENTŐ** – Csökkenti a víz pH-értékét.
- 19 **PPM** – A „parts per million” (milliónkénti részecskeszám) rövidítése, amely a kémiai mérésben a részecskék súly szerinti arányát mutatja egymillió vízmolekulára vetítve.
- 20 **SOKKOLÁS** – Oxidálószer hozzáadásával semlegesítjük a medence vízének ammónia-, nitrogén- és szervesanyag-tartalmát (klóraminok és brómmaminok segítségével). Pl.: Amennyiben a tesztsík által jelzett összes klórszint magasabb, mint a szabad klórszint maradványértéke, sokkolásra van szükség. Sokkezelés lehet például, ha akkor klórmennyiséget adunk a medence vízéhez, hogy a szabad klór maradvány mértéke legalább négyórányi időtartamra elérje a 10 ppm szintet. **Sokkolás közben a medence használata tilos!**
- 21 **SZKIMMER** – Felszintisztító és előszűrő – eltávolítja a lebegő szennyeződéseket és az olajszármarékokat, valamint megelőzi, hogy az üledék eltömítse a vízpumákat és a fűtőelemet. Javítja a szűrés hatékonyságát, és előszűrővel növeli a szűrőpatron élettartamát.
- 22 **TESZTER** – Bizonyos kémiai üledékek, illetve a vízkarbantartás szükségleteinek kimutatására szolgál. Alkalmazható lakmuszpapír, illetve folyadékcepp formában.
- 23 **ZSOMP** – Folyadékgyűjtő hely (víztelenítő zsomp) – a zsomp ad helyet a merülőszivattyúnak. Az üzőkapcsolóval ellátott búvárszivattyú automatikusan dolgozik, leáll, ha eltávolította a vizet. Az ismét beszívárgó talajvizet már akkor kinyomja az elvezető árokba, ha megtelik a zsomp, vagyis nem engedi elárasztani a helyiséget, ezzel védi a medence vezérlőegységét.

### VÍZMINŐSÉGI ÖSSZEFOGLALÓ A MEDENCE HASZNÁLATÁHOZ\*

VEGYSZER (ppm)	MIN	IDEÁLIS	MAX
Klór (szabad klór)	1,0	1,5 - 1,9	2,0
Bróm (szabad bróm)	1,0	3,0 - 5,0	10,0
VEGYÜLET			
pH	7,2	7,4	7,6
Totális Alkalitás (TA)	80	80 - 120	180
Kalciumkeménység	150	200 - 400	500 - 1000

\* A National Spa & Pool Institute (Észak-Amerika) ajánlásával lakossági- és masszázsmedencékhez.



## VÍZHÁZTARTÁSI HIBAEELHÁRÍTÁS

HIBAJELENSÉG	LEHETSÉGES OK	MEGOLDÁS
Zavaros (opálos) vagy elszíneződött víz	Legtöbbször szerves szennyeződésről van szó (algaképződés első jele is lehet).	Sokkolás megfelelő készítménnyel – sokkolás, pelyhesítés, algaképződés elleni szer használata – ha nem csökken az opálosság, a medence vizét le kell cserélni, és tisztítószer adagolás medencéknél ellenőrizni vagy a Hydromax szakszervizzel ellenőriztetni kell a tisztítószeradagolót!
	A mikroszkopikus részecskék túl kicsik, hogy a szűrőn fennakadjanak.	Ellenőrizze és állítsa be a víz háztartás különböző elemeinek szintjét, adjon a medence vizéhez kicsapódást segítő anyagot (pelyhesítőt), amely összekapcsolja az apró részecskéket, annak érdekében, hogy azok ezáltal összeálljanak akár eredeti méretük többszörösévé, és így jobban kiszűrhetőek legyenek. Ezzel párhuzamosan javasoljuk, hogy állítsa át a vezérlőpanelen a vízkezelési módokat Kezdő (Beginner) üzemmódba! Figyeljen arra, hogy pelyhesítés során megfelelő szinten tartsa a pH-t (7,2-7,4) és a szűrőpatront többször alaposan tisztítsa ki!
	Magas totális alkalinitás	Ellenőrizze a víz totális alkalinitását, és szükség esetén csökkentse alkalinitást csökkentő szerrel!
	Magas pH-érték	Ellenőrizze a pH-értéket és csökkentse azt megfelelő pH-csökkentő szerrel! Ideális pH-szint: 7,2-7,4.
	Túl kemény víz	Ellenőrizze a víz keménységét, és alkalmazzon megkötést segítő vegyszert, vagy engedje le a medence vizének egy részét, majd töltsse fel újra!
	Fémek jelenléte a vízben (vas, réz)	Kezelje a vizet kelátképzővel, vagy megkötést segítő vegyszerrel!
	A filter (szűrő) eltömődött.	Tisztítsa ki vagy cserélje a szűrőbetétet! (Még viszonylag kevés használat mellett is érdemes évente szűrőt cserélni!)
	Amennyiben a fenti intézkedések ellenére sem tisztul ki a medencéje...	... engedje le a medence vizét, tisztítsa és fertőtlenítsen az akril felületet, majd töltsse fel újra. Ha ennek ellenére is visszatér a probléma, forduljon a Hydromax szakszervizzel!
Vízkezelési problémák (fehéres-szürkés lerakódás, érdes a medence fala)	Túl kemény víz	Ellenőrizze a víz keménységét, és alkalmazzon megkötést segítő vegyszert, vagy engedje le a medence vizének egy részét és töltsse fel újra!
Bőr- vagy szem-irritáció	Nem megfelelő a pH és/vagy a totális alkalinitás.	Ellenőrizze a víz minőségét és az eredménynek megfelelően adagolja a megfelelő vegyszert!
	Túl sok a vegyszer a vízben.	Engedje le a víz kb. 20%-át és töltsse fel újra a medencét!



Hydromax Ügyfélszolgálat telefonszáma:  
+ 36 1 240 8538

\* A javasolt termékekről érdeklődjön Hydromax márkakereskedőjénél!



HIBAJELENSÉG	LEHETSÉGES OK	MEGOLDÁS
Habzás	Vízbe került testápolók vagy kozmetikumok.	Ha a vízszint nem hagy nyomot a medence falán, próbáljon habzástátlót alkalmazni, hogy kioldja a szennyeződések! Ezután használjon tisztítószert, hogy a szennyeződések könnyebben kiszűrhetőek legyenek! Amennyiben a víz szintje nyomot hagy a medence falán, szükség lehet a medence leeresztésére és kitakarítására. A szűrőpatront mindkét esetben alaposan le kell mosni és egy éjszakára filtertisztítóba áztatni. A hasonló problémák egy olajat megkötő szivacs labda használatával elkerülhetőek.
	Fürdőruhában maradt mosószer.	Megelőzhető, ha a mosógépben extra öblítést végez, vagy kézzel alaposan újraöblíti a fürdőruhát.
	Nagy mennyiségű szerves eredetű szennyeződés.	Egyes szerves anyagok a szűrőn feltöredezve átjuthatnak. A problémát megoldhatja, ha a szennyeződések kioldására rendszeresen habzástátlót használ. Ezután alkalmazzon tisztítószert, hogy a szennyeződések könnyebben kiszűrhetőek legyenek, majd alaposan tisztítsa ki a szűrőpatront! Ha a habzás túl intenzív, szükség lehet a medence vizének teljes leeresztésére.
	Lágy víz	Ellenőrizze a víz keménységét, és ha szükséges, növelje azt kalcium-kloriddal! Engedje le a víz 20%-át és töltsé fel újra a medencét! Ne kösse medencéjét vízlágyító berendezésre.
Korrózió, karcosodás	Lágy víz	Ellenőrizze a víz keménységét, és ha szükséges, növelje azt kalcium-kloriddal! Engedje le a víz 20%-át és töltsé fel újra a medencét! Ne kösse medencéjét vízlágyító berendezésre.
	Alacsony a totális alkalitás szintje.	Ellenőrizze a víz totális alkalitását, és szükség esetén növelje azt alkalitást növelő szerrel!
	Fémek jelenléte a vízben (vas, réz)	Kezelje a vizet kelátképzővel, vagy megkötést segítő vegyszerrel!
Ingadozó pH-érték	Alacsony a totális alkalitás szintje.	Ellenőrizze a víz totális alkalitását, és szükség esetén növelje azt alkalitást növelő szerrel!
A pH-érték nem reagál a beavatkozásokra.	Magas a totális alkalitás szintje.	Ellenőrizze a víz totális alkalitását, és szükség esetén csökkentse azt alkalitást csökkentő szerrel!
A tesztcsík által jelzett totál klórszint magasabb, mint a szabad klórszint.		Szuperklórozásra/sokkolásra van szükség.
Nyálkás, csúszós a medence fala.	Alga képződött a medence falán.	Algaölő adagolása – leeresztés – ha erőteljesen meglátszik az algaképződés a medence falán, csak leeresztéssel, alapos takarítással és fertőtlenítéssel lehet megszabadulni az algától.
Kellemetlen a víz szaga.	Szinte minden esetben le nem bomlott szerves anyagokról van szó, amelyek kellemetlen szagot árasztanak a túl kis mennyiségben beadagolt klór következtében.	Pótolja a klórt a medencében és a klór hatékonyságának érdekében a pH-értéket 7,2-7,4 közti értékre állítsa be.
	„Klórszag” esetén a kötött klórszint nagyon magas a medencében.	Végezzen részleges vízcserét, és adagoljon klórt a medencébe. Zárt térben alaposan szellőztessen ki.

\* A javasolt termékekről érdeklődjön Hydropool márkakereskedőjénél!



## KARBANTARTÁSI ELJÁRÁSOK



**MINDIG, MINDEN KÖRÜLMÉNYEK KÖZÖTT VEGYE FIGYELEMBE A VEGYSZEREK HASZNÁLATI ÚTMUTATÓJÁT!**

### NAPONTA

- 1 Ellenőrizze a vizet, és ha szükséges, töltsön a vízbe „sokkolót”/oxidáló anyagot!
- 2 Bizonyosodjon meg róla, hogy a vízszint megfelelő!
- 3 Ellenőrizze a víz hőmérsékletét!

### HETENTE

- 1 Ellenőrizze a pH-értéket és a **totális alkalitást**, majd cselekedjen az eredménynek megfelelően!
- 2 Töltse után a vegyszeradagolót!
- 3 Töltsön a vízbe valamilyen (rozsdá- és vízkőszabályzó) fémion kötésére alkalmas szert!
- 4 Vegye ki, és egy kerti locsolócső vízsugarával tisztítsa le, majd szerelje vissza a szűrőpatront! (Lásd a „SZÜRŐPATRON/ FILTER FELÉPÍTÉSE ÉS TISZTÍTÁSA” c. fejezetet!)
- 5 Vegye ki, és tisztítsa meg a szűrőkösarat! (Lásd „A SZÜRŐKÖSÁR TISZTÍTÁSA” c. fejezetet!)
- 6 Töltsön a vízbe „sokkolót”/oxidáló anyagot!
- 7 Vizsgálja meg a csövek csatlakozásait, hogy lássa, nem szivárogo-e víz a tömítőgyűrűknél! Szükség esetén húzza meg a hollandikat!
- 8 Tisztítsa meg a rozsdamentes acél kapcsolókat!
- 9 Ellenőrizze a vízszintet és szükség esetén pótolja a vizet! (A szkimmer nyílás tetejétől 2 cm-rel lejjebb kell állnia a víz-szintnek.)
- 10 Távolítsa el a medence tetejét, és szellőztesse a medencét 1-2 órán át!

### HAVONTA

Áztassa a szűrőpatront szűrőpatrontisztító folyadékba. Öblítse le gondosan, majd ha mód van rá, hagyja megszáradni visszaszerelés előtt! Javasoljuk, hogy szerezzen be egy másik szűrőt is, hogy felváltva tudja használni azokat!

### NEGYEDÉVENTE

Javasoljuk, hogy negyedévente eressze le medencéjét, és kifejezetten akril felületek tisztítására szolgáló, karcmentes szerrel és törölővel tisztítsa meg az akril felületet! (Lásd a „MEDENCE VIZÉNEK LECSERÉLÉSE” és a „MEDENCE VIZÉNEK LEERESZTÉSE – EGYEDÜLÁLLÓ HYDROPOOL GYORSLEERESZTŐ ÉS TÖLTŐRENDSZER HASZNÁLATA” c. fejezeteket!)

### FÉLÉVENTE

- 1 Javasoljuk, hogy vegyszeradagolós medence esetében legalább fél-évente ellenőriztesse és kalibráltassa a Hydropool szakszervizzel a vegyszeradagolót.
- 2 Téliésítés, és a téliésítés utáni feltöltés feladatainak elvégzése.

### ÉVENTE

Cserélje le a szűrőpatront! Keresse a megfelelőt a [jakuzziszero.hu](http://jakuzziszero.hu) oldalon. A Hydropool Öntisztító Medencékbe a **Pleatco PRB75** jelzésű vagy azzal helyettesíthető medencefiltert és a 4520043 cikkszámú mikroszűrőt javasoljuk.

### KÉTÉVENTE

Javasoljuk, hogy medencéjét kétévente nézesse át a Hydropool szakszervizzel.

Ha bármilyen segítségre lenne szüksége a karbantartás során kérjük keresse a Hydropool Hungaria Szerviz szolgáltatását!



**Hydropool Ügyfélszolgálat telefonszáma:  
+ 36 1 240 8538**

### HASZNÁLATON KÍVÜLI MEDENCE

Ha nem használja a medencét, akkor kérjük, hogy távolítsa el a fejpárnákat és minden esetben tegye a medence tetejét a helyére, és csatlakkal rögzítse azt.

A medence tetejét 5-7 naponta emelje fel és szellőztesse ki, továbbá ellenőrizze a vízminőséget is. Töltse fel a vegyszeradagolót, és adagoljon az eredményeknek megfelelően tisztítószereket a vízbe.



## SZŰRŐPATRON / FILTER FELÉPÍTÉSE ÉS TISZTÍTÁSA

A Hydopool Öntisztító medencékbe a **Pleatco PRB75** jelzésű vagy azzal helyettesíthető, és a 4520043 cikkszámú mikroszűrő alkalmazását javasoljuk.

A filtert az igénybevételtől függően 2-4 hetente kell tisztítani. A következő jelek utalnak arra, hogy a patronot ki kell tisztítani:

- a fúvókák gyengébb teljesítménye
- zavaros, szürkés víz
- zörgő hang a szűrőből vagy a szivattyúból
- a fűtés nem működik
- a peremszerelt vezérlőegységen "FLOW" üzenet jelenik meg

### ELTÁVOLÍTÁS

- 1 Kapcsolja be a KÉSZENLÉT üzemmódot a vezérlőpanelen (Beállítások/Karbantartás/Készlet!)
- 2 Távolítsa el a takarófedelelet, majd nyissa ki a kis, fekete légtelenítő szelepet a szűrő fedelének tetején!
- 3 Húzza fel a szürke zárógyűrűt a zárógyűrűn, majd tekerje a zárógyűrűt az óramutató járásával ellentétes irányba!
- 4 Függetlenül emelje ki a szűrő tetejét, majd emelje ki a szűrőházból magát a szűrőt!
- 5 Válassza szét a szűrőt (amennyiben az belső ráccsal ellátott típus!

### TISZTÍTÁS

- 6 Kerti locsolócsővel és porlasztófejjel mossa le a szűrőt, ügyelve arra, hogy minden redőre kitérjen!
- 7 A felgyülemlett testápoló krém és olaj eltávolítása érdekében a patronát áztassa meleg vízben és szűrőtisztító folyadékban/emulgeálószerben vagy vízben feloldott tisztító tablettában. (Hydopool kereskedőjénél vagy a [jakuziszuro.hu](http://jakuziszuro.hu) webshopban beszerezhető!)



- 8 Tisztítótartály Hydopool kereskedőjénél vagy a [jakuziszuro.hu](http://jakuziszuro.hu) webshopban szintén beszerezhető!
- 9 Alaposan öblítse le a szűrőt, majd a visszahelyezés előtt hagyja megszáradni!
- 10 Javasoljuk, hogy szerezzen be egy tartalék szűrőpatront, mely mindig használatra kész és tiszta.
- 11 Miután a megtisztított szűrő megszáradt, az esetlegesen megmaradt apró szennyeződések egy finom ecsettel távolítsa el a szűrő barázdái közül!



**A szűrőpatron tisztításához ne használjon drótkéfé vagy más súroló eszközt!  
Ne tegye mosógépbe, és egészségügyi okokból mosógépben sem javasoljuk a tisztítását!**



### FONTOS!

**Ne használjon egyéb tisztítószerket! A vegyszer-maradványok károsan befolyásolhatják a víz kémiai összetételét, amely nehezen kezelhető, rossz vízminőséget eredményezhet! Ne használjon olyan szert, amely karcos, mert tönkretesz az akrilfelületet!**

### VISSZAILLESZTÉS

- 12 Helyezze vissza a szűrőpatront a szűrőházba, a „TOP” felirattal felfelé!
- 13 A helyére visszanyomva illessze vissza a szűrőház fedelét, ügyelve arra, hogy a fedő tömitőgyűrűje ne csavarodjon meg!
- 14 Abban az esetben, ha a fedő tömitőgyűrűje kiszárad, kezelje azt egy nem kőolaj-alapú kenőanyaggal (pl. szilikon gél)! Így megelőzheti a tömitőgyűrű becsípődését és megtekeredését, ezáltal jelentősen nő a gyűrű élettartama.
- 15 Helyezze vissza a zárógyűrűt addig forgatva azt, amíg a szürke zárógyűrű a helyére nem pattan!
- 16 Zárja el a légtelenítő szelepet!
- 17 Kapcsolja ki a KÉSZENLÉT üzemmódot a vezérlőpanelen (Beállítások/Karbantartás/Készlet!)
- 18 Amikor a vízpumpa elkezd alacsony fokozaton működni, fontos, hogy ki legyen eresztve a szűrőbe szorult levegő. A légtelenítő szelepet óvatosan fordítsa el az óramutató járásával ellentétes irányba, addig, amíg meg nem hallja a kiszökő levegő sípoló hangját! Ha víz már szabadon áramlik, zárja vissza a légtelenítő szelepet!

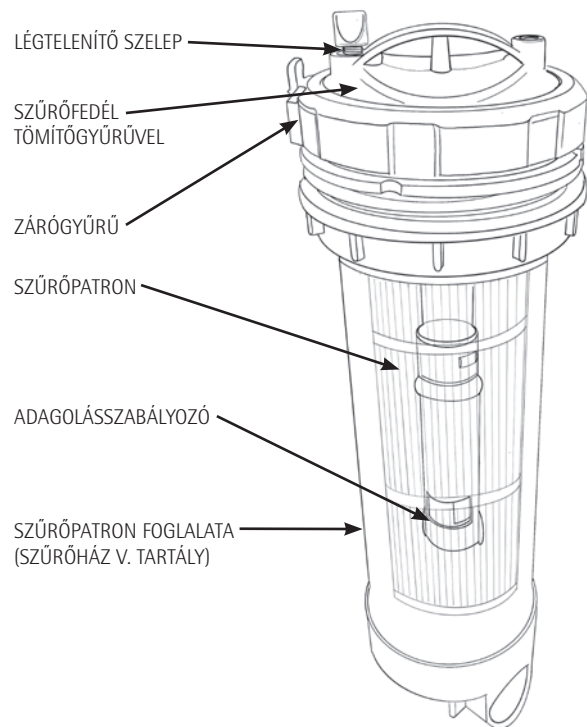



## A SZŰRŐKOSÁR TISZTÍTÁSA



- 1 Kapcsolja be a „KÉSZENLÉT” üzemmódot a vezérlőpanelen (Beállítások/Karbantartás/Készlet!)
- 2 Emelje le a szűrőház fedelét, miközben a helyén hagyja az előlapot, így megakadályozhatja a nagyobb szennyeződések visszajutását a medence vizébe.
- 3 Felfelé irányuló mozdulattal húzza fel a szűrőházat a kosárral együtt, majd csavarja le a kosarat!
- 4 Távolítsa el a törmeléket a kosárból! (**FIGYELEM!** Még véletlenül se ütögesse a kosarat más tárgyhoz az üledék fellazításának céljából, mert a kosár megsérülhet!)
- 5 Helyezze vissza a kosarat!
- 6 Helyezze vissza a szűrőház tetőjét!
- 8 Kapcsolja ki a „KÉSZENLÉT” üzemmódot! Amint a szivattyú üzemelni kezd, bizonyosodjon meg róla, hogy a víz szabadon tud áramlani a gátajtó felett!

**FONTOS!** A Készletli üzemmód 30 percig tart, ezt követően a medence automatikusan visszalép a Készletli üzemmód előtt beállított üzemmódba!

## AZ AKRILFELÜLET TISZTÍTÁSA

Az akrilfelület puha ronggyal és a Hydropool Hungaria Bemutató-termében, illetve webshopjában ([www.jacuzziSZURO.hu](http://www.jacuzziSZURO.hu)) beszerezhető akril tisztítószerrel ápolható, fényezhető.

**FONTOS!** A vízvonal eltávolítására speciális vízvonal eltávolító folyadékot használjon, durva felületű súrolóval, vagy erős, nem speciálisan akril medencékhez kifejlesztett tisztítószerrel ne tisztítsa, mert az az akril felület károsodását okozhatja!

## A GONDOZÁSMENTES KÜLSŐ MEDENCEBURKOLAT TISZTÍTÁSA

A gondozásmentes burkolatot puha ronggyal és tiszta vízzel javasoljuk tisztítani. Jelentős szennyeződés esetén enyhe, semleges tisztítószer használata ajánlott. További felületkezelés, vagy karbantartás ezen a felületen nem szükséges.

## BIZTONSÁGI TERMOTETŐ

Ha a medence nincs lefedve, a hő 90%-a elvész a vízfelszínen keresztül. A párolgás megváltoztatja a víz kémiai egyensúlyát, és zárt helyen növeli a levegő páratartalmát.

A Hydropool biztonsági termotetőt hőtakarékossági és esztétikai céllal fejlesztették ki, és a könnyebb kezelés érdekében közepén félbehajtható. A cipzáras huzat lehetővé teszi az esetlegesen károsodott (7,5–10 cm-s méretű, elvékonyodó) habbetétek cseréjét. A biztonsági termotető „szoknyája” szorosan illeszkedik a medence pereméhez. A tető fogantyúi úgy kerültek elhelyezésre, hogy akár egy személy is könnyedén mozgathassa azt. A burkolathoz vagy „szoknyához” kapcsolódó zár megakadályozza, hogy kisgyermek vagy állatok másszanak a medence vizébe. Sose húzza a tetőt a medencén vagy a burkolaton! Először hajtja vissza, majd a fogantyúk segítségével emelje fel a tetőt!

**FONTOS!** Még véletlenül se álljon vagy támaszkodjon rá a tetőre, mert a vékonyodó habbetétek megsérülhetnek, ez pedig a víz felszivásához vezet! A tetőt mindig pontosan rögzítse, mert az elmozdulásából adódó medencetest vagy akril sérülésekre a garancia nem terjed ki!

A tetőt évente legalább kétszer tisztítsa meg műanyag hidratáló segítségével!



## A MEDENCE VÍZÉNEK LECSERÉLÉSE

A medence vizét – annak méretétől és kihasználtságától függően – 8-12 hetente javasolt leereszteni. Ha a medencét naponta használják, vagy egyszerre több fürdőző veszi igénybe, javasolt a gyakoribb vízcseré. A két vízcseré közötti idő meghatározásának egyik módszere, hogy a medence vízének literben kifejezett mennyiségét elosztja 13,5-tel, majd a naponta fürdőzők átlagos számával.

$$\text{Képlet } \left( \frac{\text{A víz mennyisége literben}}{13,5} \right) \div \left( \frac{\text{A fürdőzők napi száma}}{\text{A vízcserék között eltelt napok}} \right) = \left( \text{A vízcserék között eltelt napok} \right)$$

Példa: 1000 liter elosztva 13,5-tel, majd 2-vel = 37 nap

Amikor már túl nagy a vízben oldott szervesanyag-tartalom, a medence vizét le kell cserélni. Ezt jelzi a víz homályos vagy szürke színe is.

## A MEDENCE VÍZÉNEK LEERESZTÉSE – EGYEDÜLÁLLÓ HYDROPOOL™ GYORSLEERESZTŐ- ÉS TÖLTŐRENDSZER HASZNÁLATA



**FONTOS!** Amennyiben segítségre lenne szüksége a medence vízének cseréjében, keresse a Hydro-pool szakembereit!

### ÁTTEKINTÉS

Két kerti locsolócsőre lesz szüksége (egy leeresztő- és egy töltő-csőre)

Amíg az első cső segítségével leereszti a medence elhasznált vizét, addig a másik csövet a belső felület lemosására és feltöltésre használhatja.

### FIGYELJE MEG AZ 1-ES ÉS A 2-ES ÁBRÁT!

- 1 Kapcsolja be a „KÉSZENLÉT” üzemmódot a vezérlőpanelen (Beállítások/Karbantartás/Készlet)! A rendszer 30 perc elteltével automatikusan kilép a „KÉSZENLÉT” üzemmódból és visszatér „NORMÁL” üzemmódba.
- 2 Vegye ki az előszűrő kosarát, majd csavarja ki magát a szűrőt is, és a szűrő rögzítésére szolgáló csomagtű közepébe helyezze a gumirozott dugót. A dugót a szárnyas anya segítségével rögzítse.
- 3 Csatlakoztasson egy gumicsövet a medence vezérlőegységére melletti csövön található csapra!
- 4 Vezesse a gumicsövet a vízvezetőhöz!
- 5 Nyissa ki a leeresztő cső csapját (piros kar)!
- 6 Zárja el a cső melletti 1-es vízpumpa tologózárt (Ezzel vezetjük a vizet a kifolyócsőhöz.)
- 7 Kapcsolja be alacsony fokozaton a vízpumpát!
- 8 Kövesse a vízleeresztés lépéseit!
- 9 Mialatt a medence leereszti a vizet, a másik kerti cső segítségével mossa le a medence belső felületét! Használjon szivacsot a belső felület törölgetésére!
- 10 Ahhoz, hogy teljesen kimossa az elhasznált vizet a csőrendszerből, engedjen friss vizet a lábának kialakított padlórszra, miközben a koszos vizet továbbra is szívja kifelé a 1-es vízpumpa! Ügyeljen arra, hogy minimum 10 cm víz legyen a padlórszen, hogy a vízpumpa légmentes maradjon!

- 11 Várja meg, míg a leeresztő csövön tiszta víz folyik ki! Ez esetben az újonnan töltött víz eljutott a csőig, vagyis befejeződött a leeresztés és mosás.
- 12 Kapcsolja ki az alacsony fokozaton működő vízpumpát!
- 13 Zárja el a leeresztő cső csapját, és folytassa a friss vizes feltöltést!
- 14 Tegyen fedőt a masszázsmedencére, hogy elkerülje a víz kifröcskölődését!
- 15 Nyissa meg az 1-es vízpumpa tologózárt!
- 16 Az 1-es vízpumpa gomb kivételével nyomja meg bármelyik gombot a vezérlőegységen, hogy a KÉSZENLÉT-i üzemmódból kilépjen! Az 1-es vízpumpa és a fűtőelem ekkor működésbe lép, hogy keringesse és felmelegítse a vizet, amíg a töltés folytatódik. Ezzel a rendszer levegősödését is megelőzheti.
- 17 Addig folytassa a medence feltöltését, amíg a víz szintje kb. 2 cm-re lesz a szkimmer nyílás tetejétől!
- 18 Ha végzett a feltöltéssel, távolítsa el a dugót a szkimmer házából!\*
- 19 Ha szűrőcsere miatt kinyitotta a szűrőházat, a szűrő visszahelyezése után ki kell eresztenie a házban rekedt levegőt! Óvatosan lazítsa meg a légtelenítő szelepet, ha már víz kezd jönni a szelepből, zárja el!
- 20 Abban az esetben, ha netán levegő rekedt a vízpumpában (az 1-es vízpumpa működik, de nem jön víz a fúvókákból), nézze meg a „VÍZPUMPA BEÜZEMELÉSE, LEVEGŐSÖDÉS MEGSZÜNTETÉSE” c. fejezetet!

\* Szükség esetén állítsa a rendszert KÉSZENLÉT-i üzemmódba, hogy kivehesse a dugót!

**FONTOS!** A Készlet üzemmód 30 percig tart, ezt követően a medence automatikusan visszalép a Készlet üzemmód előtt beállított üzemmódba!

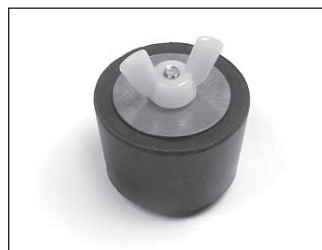

SZKIMMER DUGÓ

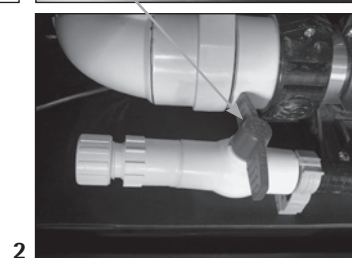
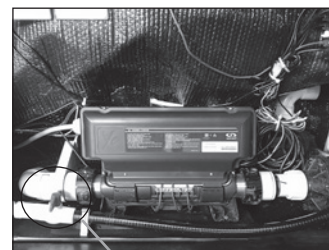

VEZÉRLŐEGYSÉG MELLETTI LEERESZTŐ CSAP

### VÍZLÁGYÍTÓK

Lehetőleg ne vízlágyítóból töltsön fel a medencét, mert ezzel könnyen felboríthatja a víz kémiai egyensúlyát, és megnehezíti annak beállítását, szinten tartását! Ha olyan helyen lakik, ahol a víz keményebb vagy lágyabb az átlagosnál, fordítson fokozott figyelmet a kalciumkeménység szintjére!

A medence vizét később már lágyított vízzel is után lehet tölteni.



## EGYEDÜLÁLLÓ HYDROPOOL™ GYORSLEERESZTŐ RENDSZER

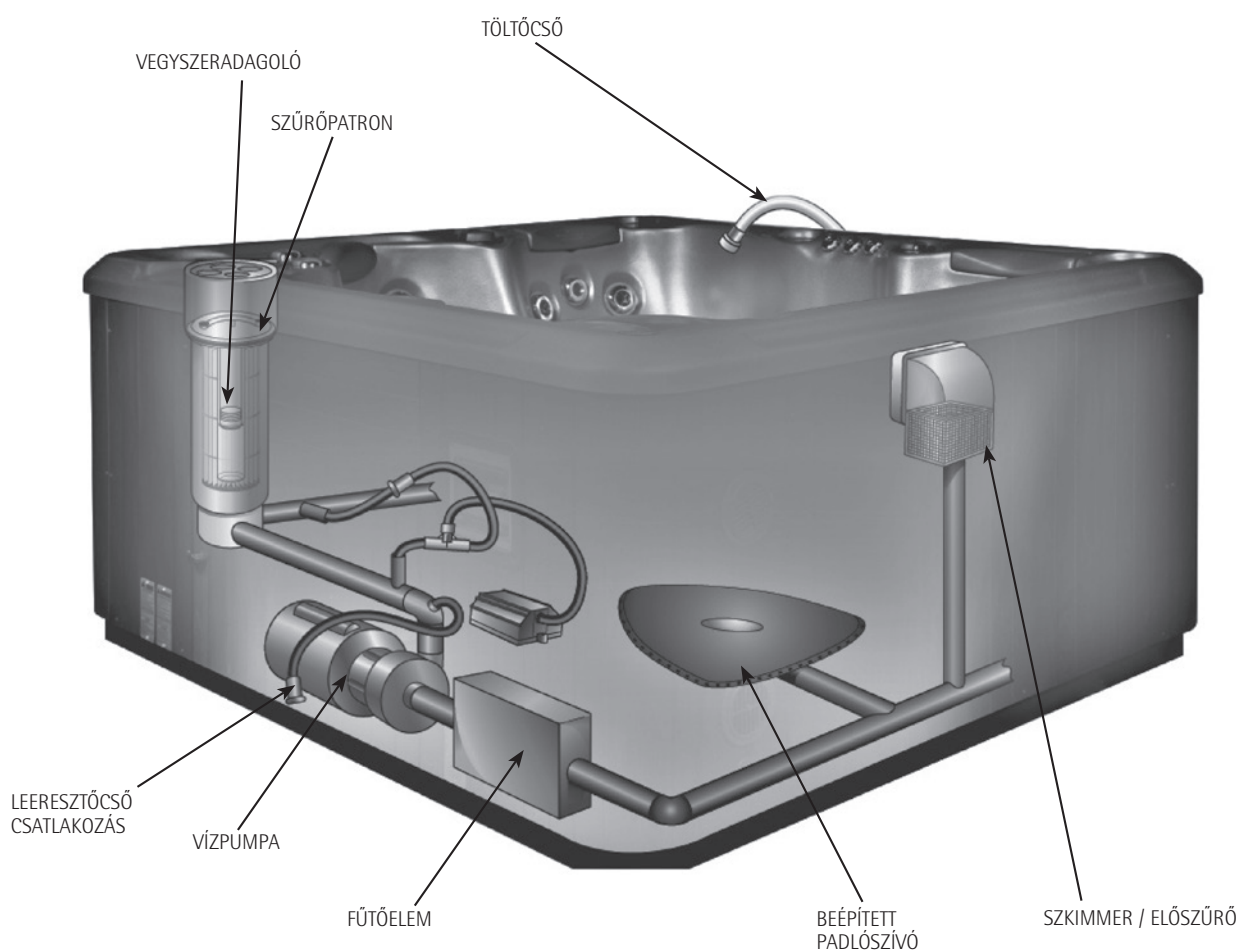

### ÖNTISZTÍTÓ ÜZEMMÓD JELZŐ

Ez a jelzés a peremszerelt vezérlő kijelzőjén található. A kijelzőn az „Self Clean Mode” felirat olvasható, ami jelzi, hogy mind az Öntisztító, mind a Gazdaságos Fűtési Rendszer működésben van, ezáltal biztosítja Önnek és családjának a gondtalan fürdőzést.



## A MEDENCE TÉLIESÍTÉSE

Abban az esetben, ha medencéjét nem kívánja egész évben használni, nagyon fontos, hogy megóvja a fagytól, azaz megfelelően téliesítse azt! Ezt a munkát a Hydrosport szervíz szakemberére is bízhatja, de ha a saját kezű téliesítés mellett dönt, kérjük, kövesse az alábbi útmutatást:

- Teljesen eressze le a medence vizét! (Lásd „A MEDENCE VIZÉNEK LEÉRRESZTÉSE” c. bekezdést!)
- Vegye ki és tisztítsa meg a szűrőpatront! (Lásd a „SZÜRŐPATRON” c. bekezdést!)
- Szerelje le a fejpárnákat, és szedje ki az összes fűvókát a medencéből! Minden kiszertelt elemet tisztítson meg, szárítson meg, és fűtött, fagymentes helyen tároljon!



- Egy takarítógép (vizes porszívó) segítségével szívja ki a maradék vizet a fűvókák nyílásaiból, a szűrőpatron tartályából és a medence alján lévő leeresztőnyílásból!
- Töltsön folyékony, biológiailag lebomló fagyálló folyadékot oda, ahová szükséges: például a vízpumpa víz felőli végéhez, a fűvókák csöveibe, a szűrő burkolatába és a levegőfűvóka csöveibe! Ne használjon gépkocsiba való fagyálló folyadékot!
- **FONTOS: a biológiailag lebomló fagyálló folyadék vízzel történő hígítása csökkenti a szer fagyálló képességét! Ezért igen fontos, hogy a medence csőrendszeréből minden vizet eltávolítson, mielőtt betöltené a fagyálló folyadékot!**

- Öntsön folyékony fagyálló folyadékot a medence alján található leeresztő nyílásba/a vízpumpa nyílásába! Ezzel megakadályozhatja, hogy a dupla fal közé szorult víz megfagyjon, és kárt tegyen a medence szerkezetében!
- A fagyálló keringetése érdekében egy pár másodpercre kapcsolja be a vízpumpát!
- Csavarjon le és válasszon le minden illesztéket a központi egységről!
- Távolítsa el a vízpumpa legalsó fagydugóját. A műveletet hajtsa végre minden vízpumpán.
- A kiálló csatlakozókra húzzon nejlonzacskót, majd rögzítse ragasztószalaggal!
- Lehetőség szerint szerelje ki és tárolja száraz, fűtött helyen a központi egységet!
- Szerelje fel a biztonsági termotetőt, és borítsa vízhatlan vászonnal a medence egészét, hogy meggátolja a burkolat és a tető idő előtti elöregedését!
- A tető károsodásának elkerülése érdekében rendszeresen takarítsa le a medencére hullott havat!
- Feltételezzük, hogy a medencét megfelelően üzemelték be, és egy megerősített beton alapzaton helyezték el, amely megakadályozza a medence – talajvíz hidrosztatikai nyomásából adódó – függőleges irányú elmozdulását.



**Ha a medence téliesítését illetően bizonytalan, kérjük, lépjen kapcsolatba a Hydrosport ügyfélszolgálatával!**

**Elővigyázatosságból célszerű, ha az első évben szakember végzi a téliesítést. A fagyásból eredő károokra ugyanis nem terjed ki a garancia!**



**Hydrosport Ügyfélszolgálat telefonszáma:**

**+ 36 1 240 8538**



TÉLI LEERESZTŐ-SZELEPEK



## ÁLTALÁNOS HIBAELHÁRÍTÁS

JELENSÉG	LEHETSÉGES OK(OK)	SZÜKSÉGES BEAVATKOZÁS(OK)
Nincs áram	<ul style="list-style-type: none"><li>- A biztosíték vagy a kapcsolótáblán a megszakító lekapcsolt</li><li>- Helytelen bekötés</li><li>- Kiment a biztosíték a központi egységben</li><li>- Az ÉV relé lekapcsolt</li></ul>	<ul style="list-style-type: none"><li>- Ellenőrizze a kapcsolótáblát!</li><li>Ha még mindig nincs áram, hívja a Hydropool Ügyfélszolgálatát, vagy egy képzett villanyszerelőt!</li></ul>
ÉV relé lekapcsolt	<ul style="list-style-type: none"><li>- Zárlat a rendszerben</li><li>- Hibás az ÉV relé</li></ul>	<ul style="list-style-type: none"><li>- Hívja a Hydropool Ügyfélszolgálatát, vagy egy képzett villanyszerelőt!</li></ul>
Nincs vízáramlás	<ul style="list-style-type: none"><li>- A vízpumpa nem lett telítve</li><li>- A zárszelepek zárva vannak</li><li>- Alacsony a vízszint</li><li>- A szűrőkosár eldugult/zárva van</li></ul>	<ul style="list-style-type: none"><li>- Lásd a „VÍZPUMPA BEÜZEMELÉS” c. fejezet!</li><li>- Nyissa ki a zárszelepeket!</li><li>- Töltse fel a medencét!</li><li>- Lásd a „SZŪRŐKOSÁR TISZTÍTÁSA” c. fejezetet!</li></ul>
Fúvóka szabálytalan működése	<ul style="list-style-type: none"><li>- Alacsony a vízszint</li><li>- Elzáródás történt a csövekben</li><li>- A vízpumpaszelepek részben zárva vannak</li></ul>	<ul style="list-style-type: none"><li>- Töltse fel vízzel a kívánatos szintig!</li><li>- Ellenőrizze a szelepeket és/vagy a szűrőt!</li><li>- Teljesen húzza fel a szelep nyitókarját!</li></ul>
Nincs fűtés vagy hibás fűtés	<ul style="list-style-type: none"><li>- A szűrőpatron tisztításra szorul</li><li>- Elzáródás történt a vízcsövekben</li><li>- A vízpumpa/visszatérő szelepek részben zárva vannak</li><li>- Alacsony a vízszint</li><li>- Hibás az érzékelő</li></ul>	<ul style="list-style-type: none"><li>- Tisztítsa meg a szűrőpatront, és helyezze vissza!</li><li>- Hívja kereskedőjét!</li><li>- Ellenőrizze a szelepek állapotát! Nyissa ki azokat!</li><li>- Töltse fel a medencét!</li><li>- Hívja kereskedőjét!</li></ul>
Zajos motor	<ul style="list-style-type: none"><li>- Károsodtak vagy elöregedtek a csapágyak</li><li>- Alacsony a feszültség</li><li>- Alacsony a vízszint</li><li>- Befagyott a pumpa</li></ul>	<ul style="list-style-type: none"><li>- Hívja kereskedőjét, vagy egy képzett szakembert!</li><li>- Hívjon képzett villanyszerelőt!</li><li>- Töltse fel a medencét!</li><li>- Olvassza ki a pumpát!</li></ul>
Az irányítóegység kijelzője nem működik	<ul style="list-style-type: none"><li>- Hibás a csatlakozás</li><li>- Áramszünet lépett fel</li></ul>	<ul style="list-style-type: none"><li>- Hívja a Hydropool Ügyfélszolgálatát!</li><li>- Kapcsolja vissza az ÉV relét!</li></ul>
Hibás/villogó hőmérsékletkijelzés	<ul style="list-style-type: none"><li>- A víz hőmérséklet meghaladta a beállított értéket</li></ul>	<ul style="list-style-type: none"><li>- Csökkentse a szűrési időtartamot, és/vagy töltsön hideg vizet a medencébe!</li><li>Ha a probléma továbbra is fennáll, lépjen kapcsolatba a Hydropool Ügyfélszolgálatával!</li></ul>



Hydropool Ügyfélszolgálat telefonszáma:  
**+36 1 240 8538**



## ÁLTALÁNOS HIBAEELHÁRÍTÁS

### MIT TEGYÜNK, HA A FESZÜLTÉG INGADOZIK (KIMARAD AZ ÁRAM)?

Otthonának áramellátása többnyire egyenletes. Azonban, ha a helyi energiaigény magas, előfordulhat, hogy az otthonába érkező elektromos feszültség jelentősen esik vagy ingadozik. Ezt az állapotot hívják feszültség-ingadozásnak. Noha a rendszer rendelkezik ilyen esetekre beépített biztosítékokkal, a feszültség néha olyan mértékben is csökkenhet (akárcsak egy másodperc erejéig), hogy a rendszer „szellemüzeneteket” jelenít meg. Amennyiben a peremszerelt irányítóberendezés minden nyilvánvaló ok nélkül jelenít meg üzeneteket, vagy csak üzenetrészleteket ír ki, próbálja meg helyreállítani a rendszert a medence ki- és bekapcsolásával! A ki- és bekapcsolás között várjon néhány percet! Ha ez nem állítja helyre a rendszert, lépjen kapcsolatba a Hydropool Ügyél szolgálatával vagy egy szerelövel!

### HIDEG IDŐJÁRÁS OKOZTA HIBAJELENSÉGEK

Amennyiben az irányítóberendezés nem működik megfelelően, vagy a vízpumpa bármilyen oknál fogva nem keringeti a vizet, helyezzen egy alacsony teljesítményű légfűtőt a központi egységhez, a burkolat alá! Ezzel megelőzheti a fagykárt, amíg sikerül időpontot egyeztetnie a szerelökkal.



**Elektromos hőszugárzó elhelyezésekor és beüzemlésekor mindig kövesse a gyártó utasításait! A hőszugárzót – bekapcsolt állapotában – ne hagyja felügyelet nélkül, és ügyeljen arra, hogy ne legyen a közelben gyúlékony anyag!**

## SZÉLSŐSÉGES IDŐJÁRÁS ELLENI VÉDELEM

### MIT TEGYÜNK, HOGY A SZÉLSŐSÉGES IDŐJÁRÁSTÓL MEGÓVJUK MEDENCÉNKET?

Annak érdekében, hogy a medencéjét a lehető legtovább élvezhesse és az megfelelő minőségű is maradjon, védje meg az időjárás szélsőségeitől, az egész napos tűző napfénytől (pl. tetőteraszokon elhelyezett medencék esetében), az erős szélétől, a nagy mennyiségű esőtől vagy a fagyától.

### TEENDŐK VIHAR ESETÉN

Ha vihar érkezése várható, javasoljuk, hogy a medencetestet és a gondosan lecsatolt tetőt lássa el megfelelő védőhuzattal (mivel a termotető nem vízzáró) és viharkötéssel rögzítse azt, hogy az esetlegesen nagy széllel, esetleg széllesekkel érkező vihar ne kapjon a termotető alá és ne rongálhassa meg azt és az esővíz se jusson be a medencébe.

Abban az esetben ha nem áll rendelkezésére viharkötél, javasoljuk a medence tetejét lesúlyozni. Súlyozáskor kérjük figyeljen, hogy a medence tetejét ne sértse meg a súlyokkal, és a súlyok elég nagyok legyenek ahhoz, hogy a vihar ne tudja megemlíni a termotetőt.

### HOL LEHET BESZEREZNI A VÉDEKEZÉSHEZ SZÜKSÉGES ESZKÖZÖKET?

Amennyiben segítségre lenne szüksége a megfelelő védőeszközök beszerzésében, kérjük keresse kollégáinkat ügyfélszolgálati telefonszámunkon, vagy látogasson el a [www.jakuzziszero.hu](http://www.jakuzziszero.hu) oldalra.

### TEENDŐK TARTÓS KÁNIKULA ESETÉN

Ilyenkor szükséges a masszázsmedence túlmelegedés elleni védelme pl. árnyékolással, szellőztetéssel és a vízpumpa-idő csökkentésével, valamint a „meleg idő” program bekapcsolásával (lásd 19. oldal).



**Hydropool Ügyfélszolgálat telefonszáma:  
+36 1 240 8538**



Ha a lehető leggazdaságosabb medenceműködtetést keresi...

# Válassza a Hydropool hőszivattyú megoldását!



A Hydropoolnál messzemenően elkötelezettek vagyunk az energiahatékonyság mellett. Kanadában készülő medencéinket a kanadai hideg téli napokon való gondtalan használatra terveztük, HydroWise Hőpajzs Technológiánk minden eleme az energia hatékony felhasználásának záloga.

Amennyiben a vízmelegítés alternatív megoldását keresi, az új Hydropool hőszivattyú a tökéletes megoldás!

## Energiamegtakarításból származó előnyök

Használatával akár 75%-kal csökkentheti a medence energiafogyasztását, a rendszer ráadásul környezetbarát hűtőközeget használ.



## Használatra kész, integrált megoldás

Ennek a hőszivattyúnak a használata a Hydropool medencékkel szinte gyerekjáték! Y-sorozatú kompatibilis medencevezérléshez csatlakoztatva a hőszivattyú a medence peremszerelt kijelzőjéről irányítható, ahol grafikon segítségével nyomon követhető az elért megtakarítás is. Automatikus érzékelés, intelligens energiagazdálkodás, ráadásul nincs szükség további áramforrásra: a hőszivattyú közvetlenül a medence vezérléséből kap áramot.

## Teljes rugalmasság, amely a vizet hűteni is képes

A Hydropool hőszivattyú segítségével hat üzemmód közül kiválaszthatja az Önnek legmegfelelőbbet. Időjárástól függetlenül masszázsmedencéje energiahatékonyan lesz mindig tökéletes hőmérsékletű.

Az intelligens üzemmódok lehetővé teszik, hogy teljes mértékben kihasználja a hőszivattyú előnyeit a megtakarítások optimalizálása érdekében.

A Hydropool hőszivattyú figyelemreméltó hatékonysági mutatókkal rendelkezik:

HYDROPOOL HŐSZIVATTYÚ 5 KW					
Környezeti feltételek	Fűtési teljesítmény	Hűtési teljesítmény	Tápfeszültség bemenet	COP	EER
Levegő: 24°C, Víz: 26°C	5,54 kW	–	0,89 kW	6,21	–
Levegő: 15°C, Víz: 26°C	3,99 kW	–	1,26 kW	4,59	–
Levegő: 35°C, Víz: 29°C	–	3,87 kW	1,20 kW	–	3,21



Amennyiben Ön már Hydropool Hőszivattyú tulajdonos, készüléke digitális használati útmutatóját a QR-kód beolvasásával érheti el.

Amennyiben nincs Hydropool Hőszivattyúja, bővebb információért vagy árajánlatért hívja a Hydropool Értékesítését a **+36 1 240 8538-as telefonszám 1-es mellékén!**



Használati útmutató melléklete a Nemzeti Népegészségügyi Központ által kiállított szakvéleményben foglalt közegészségügyi javaslatokról, a Hydropool Hungaria Kft. által forgalmazott Hydropool Öntisztító Masszázs-és Úszómedencék, Hydropool Serenity és Mosaic Masszázsmedencék használói számára

A [www.hydropool.hu](http://www.hydropool.hu) weboldalról letölthető használati útmutatókban szereplő teljes körű tájékoztatás mellett az alábbi javaslatokat tesszük:

- 1) A termékkel érintkező emberi felhasználásra szánt víz hőmérséklete közegészségügyi szempontból 40°C-ot ne haladja meg.
- 2) Beszerelés után, a használatba vétel előtt javasolt a termék alapos átöblítése és fertőtlenítése.
- 3) A medencét a megfelelő csaptelepről közvetlenül vagy külön erre a célra rendszeresített tömlőn keresztül ajánlott feltölteni. Utóbbi esetben a tömlőt közegészségügyi szempontból javasolt két feltöltés között víztelenítve tárolni és a feltöltés előtt fertőtlenítő oldattal, majd tiszta vízzel átöblíteni. A feltöltő tömlőt a medence leeresztésére nem javasolt felhasználni!
- 4) A medencék üzemeltetése során javasolt gondoskodni arról, hogy a medencébe ne kerülhessen szennyezés, kültéri medencéknél javasolt a medencét használaton kívül lefedve tárolni.
- 5) A medencevíz kezeléséhez csak a fürdővízkezelés területén (PT 2. termékcsoport) engedélyezett, az engedélyben meghatározott módon adagolandó vízkezelő- és fertőtlenítőszer javasolt használni.
- 6) A medencét csak szappanos zuhanyozást követően javasolt használni.
- 7) A masszázsmedence teljes vízmennyiségének átforgatását, szűrését – az előírt fertőtlenítőszer szint fenntartása mellett – javasolt biztosítani a napi első használatot megelőzően és az utolsó használatot követően, legalább fél órán keresztül, valamint használatmentes napokon is legalább egyszer 2 óráig.
- 8) A termékben opcionális egységként meglévő HYDROCLEAR VÍZFERTŐTLENÍTŐ RENDSZER fertőtlenítő egységnek a 38/2003. (VII.7) ESzCsM-FVM-KvVM együttes rendeletben leírtak alapján engedéllyel kell rendelkeznie, közegészségügyi szempontból csak így támogatható a használata.

**A fentiekén kívül közösségi felhasználás esetén:**

- 1) A közhasználatú alkalmazást, üzemeltetést a területileg illetékes népegészségügyi hatóságnak be kell jelenteni. A berendezések üzemeltetése során, beleértve a táp-, és medencevíz minőségének ellenőrzését, be kell tartani az 510/2023. (XI. 20.) a közhasználatú fürdők létesítéséről és üzemeltetéséről szóló Kormányrendelet előírásait.
- 2) A masszázsmedence közforgalmú célra (pl. szálloda, panzió, egyéb vendéglátó egység) csak akkor üzemeltethető, ha ehhez helyben rendelkezésre áll a medence üzemeltetésére és kezelésére, valamint a víz kezelésére kiképzett személy.
- 3) A termék működési elvéből adódóan jelentős aeroszolt képez, így Legionella expozíció szempontjából fokozott kockázatot jelent. Közösségi felhasználás esetén rendszeres ellenőrzése szükséges az EMMI rendelet 49/2015



(XI.6.) alapján. Alkalmazása egészségügyi és idősellátó intézményekben csak a területileg illetékes fővárosi és megyei Kormányhivatal népegészségügyi feladatkörben eljáró járási, illetve fővárosi kerületi hivatala jóváhagyásával lehetséges.

- 4) A masszázsmedencékben az egyszeri befogadóképesség 10-szeresét kitevő fürdőzőszám elérését követően javasolt a medence vizében a fertőtlenítőszer koncentrációját legalább az előírt minimális érték 2-szeresére emelni és üresen legalább 30 percen át forgatni, majd a fertőtlenítőszer adagolást visszacsökkentve legalább további egy órán át forgatni az újbóli használat előtt.

Az üzemidő alatt a masszázsmedencéhez szerelt vízforgató berendezésben a szűrési funkciót intenzív használat esetén folyamatosan, de legalább 6 óránként egyszer 2 óra időtartammal javasolt működtetni. Ezen túl a víz szűrését javasolt biztosítani a napi első használatot megelőzően és az utolsó használatot követően, legalább fél órán keresztül, valamint használatmentes napokon is – az előírt fertőtlenítőszer szint fenntartása mellett – legalább egyszer 2 óráig.

Ha több mint egy hétig nem használják, a medencét a hozzá tartozó csőrendszerrel együtt vízteleníteni javasolt.

- 5) A medencevíz szűrésére használt szűrőbetétből két szűrőbetét garnitúrát naponta felváltva javasolt használni. A leváltott szűrőbetét a használati utasításban előírt módon megtisztítandó; a tisztítás során javasolt legalább 30 perces fertőtlenítőszeres (pl. hipós) áztatás végrehajtása is. A szűrőbetéteket a forgalmazó által előírt tisztítási feltételek betartása mellett sem javasolt közegészségügyi szempontból 10 alkalomnál többször újra felhasználni.
- 6) Közegészségügyi szempontból a használat intenzitásától függően 3-5 naponta javasolt teljes vízcserét végrehajtani.
- 7) A napi részleges vízcseréje idején a medencefelület vízfelszín-közeli sávját javasolt a lecsökkentett vízszint felett megtisztítani. Szükség esetén érdemes gondoskodni a vízkökviválás meggátlásáról is a megfelelő, engedélyezett szer alkalmazásával.
- 8) A medencevíz kezeléséhez csak engedélyezett, az engedélyben meghatározott módon adagolandó vízkezelő- és fertőtlenítőszer használható.

A masszázsmedencék vizének fertőtlenítéséhez közegészségügyi szempontból javasolt halogén tartalmú (klór-, vagy bróm-tartalmú) fertőtlenítőszer alkalmazása, oldat formájában, automata (mennyiség- vagy idővezérelt) adagolószivattyúval bejuttatva. A termék tisztítása/fertőtlenítése során használt vegyszerek bejelentésére/nyilvánartásba vételére vonatkozóan az ivóvíz minőségi követelményeiről és az ellenőrzés rendjéről szóló 5/2023. (I. 12.) Kormányrendeletben, illetve a 38/2003. (VII.7) ESzCsM-FVM-KvVM együttes rendeletben leírtak a mérvadók.

- 9) Közhasználatú alkalmazás esetén a masszázsmedence működtetése során üzemnaplót kell vezetni az 510/2023. (XI. 20.) a közhasználatú fürdők létesítéséről és üzemeltetéséről szóló Kormányrendelet előírásai szerint.



## AZ ÖNTISZÍTÓ MASSZÁZSMEDENCÉ ADATAI ÉS AZONOSÍTÓI

<b>A MEDENCE TÍPUSA</b>	
<b>SOROZATSZÁM</b>	
<b>Beüzemelés időpontja:</b>	<b>Munkalap száma:</b>

## KARBANTARTÁS KÖVETÉSE

<b>Dátum:</b>	
Munkalap száma:	
Karbantartás végző neve:	
Karbantartás végző aláírása:	
Következő vizsgálat ideje:	

<b>Dátum:</b>	
Munkalap száma:	
Karbantartás végző neve:	
Karbantartás végző aláírása:	
Következő vizsgálat ideje:	

<b>Dátum:</b>	
Munkalap száma:	
Karbantartás végző neve:	
Karbantartás végző aláírása:	
Következő vizsgálat ideje:	

<b>Dátum:</b>	
Munkalap száma:	
Karbantartás végző neve:	
Karbantartás végző aláírása:	
Következő vizsgálat ideje:	

<b>Dátum:</b>	
Munkalap száma:	
Karbantartás végző neve:	
Karbantartás végző aláírása:	
Következő vizsgálat ideje:	

<b>Dátum:</b>	
Munkalap száma:	
Karbantartás végző neve:	
Karbantartás végző aláírása:	
Következő vizsgálat ideje:	

<b>Dátum:</b>	
Munkalap száma:	
Karbantartás végző neve:	
Karbantartás végző aláírása:	
Következő vizsgálat ideje:	

<b>Dátum:</b>	
Munkalap száma:	
Karbantartás végző neve:	
Karbantartás végző aláírása:	
Következő vizsgálat ideje:	



**Hydropool Ügyfélszolgálat telefonszáma:**  
**+ 36 1 240 8538**



### **FIGYELEM!**

A nem megfelelő, vagy kimaradt szervizelés / karbantartás és a szervizintervallumok figyelmen kívül hagyása a medence meghibásodásához vezethet, valamint egészségügyi kockázattal is járhat!

Kérjük, amennyiben rendellenességet észlel, akkor ne várja meg a következő javasolt vizsgálati időpontot, a hibát a lehető legrövidebb időn belül jelezze a Hydropool Szerviz telefonszámán, és függesse fel a medence használatát!



# HYDROPOOL

az öntisztító masszázsmedence

HYDROPOOL HUNGARIA KFT.

Telefon: +36 1 240 8538

E-mail: [szerviz@hydropool.hu](mailto:szerviz@hydropool.hu)

**hydropool.hu**



**Intertek**

99399

SCHT2024HE