

# HYDROPOOL

Öntisztító Masszázsmedence  
használati útmutató



**HYDROPOOL**  
az öntisztító masszázmedence

A 2025-től gyártott  
Öntisztító Masszázsmedence  
modellekhez



<b>Előszó</b>	<b>3</b>	HydroFlex szabályozható fűtött pezsgőfürdő	25
<b>Fontos egészségügyi figyelmeztetések</b>	<b>4-5</b>	Medenceszűrők cseréje	26-27
Figyelmeztetés	4	Medence burkolatának eltávolítása és visszahelyezése	27
Hipertermia	5	Medence szállítása	27
		iCommand – in.touch™ 2 távvezérlés	28-32
<b>A HydroPool Öntisztító Masszázsmedencék teljes választéka</b>	<b>6-7</b>	<b>SmartTub® rendszer</b>	<b>33</b>
<b>A megfelelő hely kiválasztása</b>	<b>8</b>	<b>Opcionális HYDROCLEAR vízfertőtlenítő rendszer</b>	<b>34</b>
Beltéri elhelyezés	8	<b>A peremszerelt vezérlőegység üzenetei</b>	<b>35</b>
Kültéri elhelyezés	8	<b>Fűvókák eltávolítása és visszahelyezése</b>	<b>35</b>
		A vízáramlás irányváltó	35
<b>Általános üzembe helyezési szempontok</b>	<b>9</b>	<b>Fűvókajegyzék</b>	<b>36</b>
Beltéri elhelyezéshez	9	A vízáramlás beállítása	36
Kültéri elhelyezéshez	9	A levegődúsítás beállítása	36
		Rozsdamentes acél tartozékok tisztítása	36
<b>A helyszín előkészítése</b>	<b>10</b>	Opcionális csobogó tisztítása	36
Föld feletti üzembe helyezés esetén	10	A fűvókák felcserélése	36
Súlyszettelt és részlegesen súlyszettelt üzembe helyezés esetén	10		
Súlyelosztás	10	<b>Vízháztartási egyensúly</b>	<b>37</b>
A medence szintezése	10	A medence első feltöltése	37
<b>A központi egység hozzáférhetősége és védelme</b>	<b>11</b>	<b>Gyakran használt vízkarbantartási kifejezések</b>	<b>38</b>
A központi egység távoli elhelyezése	11	<b>Vízháztartási hibaelhárítás</b>	<b>39-40</b>
A medence mozgatása szállításkor	11		
		<b>Karbantartási eljárások</b>	<b>41-44</b>
<b>Fontos elektromos biztonsági útmutatás</b>	<b>12</b>	Napi, heti, havi, negyedévente, félévente, évente és két évente elvégzendő karbantartások	41
		Használaton kívüli medence	41
<b>Kismegszakító csatlakoztatás tipikus esetekben</b>	<b>13</b>	Szűrőpatron / filter felépítése és tisztítása	42
		A szűrőkosár tisztítása	43
<b>A medence feltöltése, ellenőrzése és beüzemelése</b>	<b>14-15</b>	Az akrilfelület tisztítása	43
Feltöltés, ellenőrzés, beüzemelés	14	A gondozásmentes külső medenceburkolat tisztítása	43
Vízpumpa beüzemelése, levegősodás megszüntetése	15	Biztonsági termotető	43
Szűrőbe szorult levegő kieresztése	15	A medence vízének leeresztése	44
		Vízlágyítók	44
<b>A HydroPool Öntisztító sorozat vezérlőegységei</b>	<b>16-23</b>	<b>Egyedülálló HydroPool gyorsleeresztő rendszer</b>	<b>45</b>
Az IN.YE medencevezérlés	16	Öntisztító üzemmód jelző	45
Első indítás / újraindítás, hőmérséklet-szabályozás	16		
Dátum és idő beállítása	16	<b>A HydroPool Medence téliesítése</b>	<b>46</b>
IN.YE3v3 Gold felszereltség vezérlőegysége	17	<b>Általános hibaelhárítás, Szélsőséges időjárás</b>	<b>47-48</b>
IN.YE5v3 Platinum felszereltség vezérlőegysége	18	<b>A HydroPool Hőszivattyú megoldása</b>	<b>49</b>
Pumpák/fűvókák funkciói, Világítás funkció	19	<b>Használati útmutató melléklete</b>	<b>50-51</b>
Beállítások ikon, Vízkézelés	19	a Nemzeti Népegészségügyi Központ által kiállított szakvéleményben foglalt közegészségügyi javaslatokról,	
Vízkézelés módok, Szűrés	19-20	a HydroPool Hungaria Kft. által forgalmazott HydroPool Öntisztító Masszázs- és Úszómedencék, HydroPool Serenity és Mosaic Masszázsmedencék használói számára	
Karbantartás – Emlékeztetők, Készenlét, Leeresztés	21		
Billentyűzet / kijelző beállítások, WiFi beállítások	22	<b>Jegyzetek</b>	<b>52-54</b>
Elektromos konfiguráció, Gyári visszaállítás, Tulajdonságok	22	<b>Az Öntisztító Masszázsmedence adatai és azonosítói</b>	<b>55</b>
HydroPool hidroterápiás wellness programok	23	<b>Karbantartás követése</b>	<b>55</b>
Csőtisztító ciklusok, Téli üzemmód, Fűtőszál hűtés	23		
<b>Tartozékok – Kiegészítők</b>	<b>24-30</b>		
Vízeséses párna, Vízesés-szabályozó	24		
Pezsgősvödör	24		
A biztonsági termotető zárja, Tetőemelő	24		
Lépcső	25		

**MEGJEGYZÉS:** A termékspecifikációk, figyelmeztetések és címkék előzetes értesítés nélkül módosulhatnak.

Ez a felhasználói kézikönyv csak útmutatóként használható. További információért, kérjük, forduljon a HydroPool ügyfélszolgálatához!



## Tisztelt Vásárlónk!

### Minden kollégánk nevében köszönjük, hogy megtisztelt bizalmával, és HydroPool medencét választott!

Termékeink kimagasló minősége a garancia arra, hogy ön hosszú távon elégedett lesz új medencéjével, mely minden igényt kielégít, és felüldülést nyújt egész családjá, baráti köre számára. A HydroPool medencék használata több szempontból is egészséges, ráadásul otthona értékét is jelentősen növeli.

### Kérjük, még a feltöltés és az elektromos hálózathoz való csatlakoztatás előtt szánjon időt az útmutatóban szereplő biztonsági, beüzemelési és használati utasítások tanulmányozására!

A következő oldalakon olyan információkat és hasznos tanácsokat talál, melyek segítségével lényegesen egyszerűbb a medence beüzemelése, használata és karbantartása, ezáltal pénzt és időt takaríthat meg.

Cégünk 1985-ben készítette el első medencéjét. A minőség iránti elkötelezettségünk azóta is töretlen, kizárólag olyan termékeket gyártunk, melyek kimagasló hidroterápiát nyújtanak, és a kényelmet energiatakarékosan, valamint könnyű kezelhetőséggel ötvözik. Meggyőződésünk, hogy amint jobban megismerkedik új medencéjével és annak biztonsági, valamint karbantartási sajátosságaival, választásának helyességéről is meggyőződhet.

Örömteli fürdözést kívánunk!

**David Jackson**  
elnök  
HydroPool Inc.

**Veszprémi Balázs**  
kereskedelmi vezető  
HydroPool Hungaria



Jelen dokumentum információ tartalmának továbbközlés céljára történő felhasználása, utánnomása, sokszorosítása vagy fordítása – akár csak kivonatolva is – a HydroPool Hungaria Kft. írásos engedélye nélkül tilos. A törvény szerinti minden jog kifejezetten a HydroPool Hungaria Kft. részére fenntartva. A változtatás joga fenntartva. Készült: Budapest, 2025.

**FONTOS EGÉSZSÉGÜGYI FIGYELMEZTETÉSEK!  
GONDOSAN ŐRIZZE MEG EZT A HASZNÁLATI ÚTMUTATÓT!**

Az emberi szervezet meleg vízre adott reakciója az életkor, az egészségi állapot és a korábbi egészségügyi előzmények függvényében eltérő lehet. Amennyiben nincs tisztában a szervezete meleg vízzel szembeni tűrőképességével, és a medence használata során fejfájást, szédülést vagy émelygést tapasztal, kérjük, azonnal hagyja el a medencét, és pihenjen meg, míg teste lehül!

**FIGYELMEZTETÉS!**

1. Gyerekek ne használják a medencét felnőttek gondos felügyelete nélkül!
2. Ne használja a medencét, amíg a testrészek és a haj beszívását megakadályozó védőalkatrészek nincsenek felszerelve!
3. Gyógykezelés alatt álló és kedvezőtlen egészségi állapotú személyek kérjék orvos tanácsát a medence használatbavétele előtt!
4. Fertőző betegek ne használják a medencét!
5. Legyen elővigyázatos a be- és kiszállásnál!
6. Az eszméletvesztés és esetleges fulladás veszélye miatt ne használjon kábítószer és ne igyon alkoholt fürdőzés előtt és közben!
7. Terhesség vagy terhesség gyanúja esetén a medence használata előtt kérdezze meg kezelőorvosát!
8. A fürdőzés 38°C-nál melegebb vízben káros lehet az egészségre!
9. Mielőtt beszállna medencéjébe, mindig mérje meg a víz hőmérsékletét egy pontos hőmérővel!
10. Ne használja a medencét közvetlenül kimerítő tevékenység után!
11. A hosszas fürdőzés káros lehet az egészségre!
12. Ne használjon, vagy engedélyezzen elektromos berendezéseket (mint lámpa, telefon, rádió, televízió, hajszárító) a medence 1,5 méteres körzetében!
13. Gyermek ne használja a medencét, ha a vízhőmérséklet meghaladja a 37°C-ot!
14. Ne engedje, hogy a gyermek víz alá merítse a fejét!
15. Soha ne működtesse a vízpumpát magas fokozaton zárt szívó- és nyomócső tolózárrakkal!
16. Ha a medence használaton kívül van, a biztonsági termetető mindig legyen felszerelve és lezárva!
17. Ellenőrizze havonta az életvédelmi relét, mely zárlat esetén megszakítja az áramkört!
18. Függessze ki a Mentők, a Tűzoltóság és a Rendőrség sürgősségi hívószámát a legközelebbi telefonkészüléknél!
19. A sérülés kockázatának csökkentése érdekében:
  - A víz hőmérséklete a medencében soha nem haladhatja meg a 40°C-ot. A 38-40°C közötti hőmérséklet kizárólag egészséges felnőttek számára tekinthető biztonságosnak! Gyermek esetében, illetve 10 percnél hosszabb fürdőzésnél alacsonyabb vízhőmérséklet ajánlott!
  - A várandósság első hónapjaiban a meleg vizes fürdőzés fokozott kockázattal járhat; terhesség vagy annak gyanúja esetén a víz hőmérsékletét tartsa 38°C alatt!
  - A medencébe történő belépés előtt a felhasználó mindenképpen mérje meg a víz hőmérsékletét, mert a vízhőmérsékletet szabályzó berendezések tűrése változó!
  - Az eszméletvesztés és esetleges fulladás elkerülése érdekében ne használjon kábítószer és ne igyon alkoholt, illetve ne vegyen be gyógyszert fürdőzés előtt és közben!
  - Túlsúlyos, szívproblémákkal küzdő, alacsony vagy magas vérnyomással élő, keringési problémás vagy cukorbeteg személyek kérjék ki orvosuk tanácsát a medence használata előtt!
  - Gyógyszert szedő személyek kérjék ki orvosuk tanácsát a medence használata előtt, mert néhány gyógyszer álmoságot okozhat, míg más gyógyszerek befolyásolhatják a pulzusszámot, a vérnyomást és a keringést.

**FIGYELEM!**

TARTSA FENN A VÍZ KÉMIAI EGYENSÚLYÁT A GYÁRTÓ UTASÍTÁSAI SZERINT!

**VESZÉLY!**

1. **FULLADÁSVESZÉLY!** A GYERMEKEK FELÜGYELET NÉLKÜLI HOZZÁFÉRÉSÉNEK ELKERÜLÉSE ÉRDEKÉBEN ELENEDHETETLEN A RENDKÍVÜLI ÓVATOSSÁG. BALESETEK ELKERÜLÉSE VÉGETT BIZTOSÍTSÁ ÚGY A MEDENCÉT, HOGY AZT GYERMEKEK CSAK GONDOS ÉS FOLYAMATOS FELÜGYELET MELLETT HASZNÁLHASSÁK!
2. **SÉRÜLÉSVESZÉLY!** A MEDENCE SZÍVÓFEJ TAKARÓ ELEMEI A VÍZPUMPA VÍZHOZAMÁNAK MEGFELELŐEK; A VÍZPUMPA ÉS SZÍVÓFEJEK ESETLEGES CSERÉJÉT ELKERÜLENDŐ, GYŐZŐDJÖN MEG RÓLA, HOGY A VÍZÁRAMLÁS MEGFELELŐ! SOHA NE MŰKÖDTESSE A MEDENCÉT TÖRÖTT VAGY HIÁNYZÓ SZÍVÓFEJEKKEL! SOHA NE CSERÉLJE LE A SZÍVÓFEJET AZ EREDETIN JELZETT NÉL ALACSONYABB ÁRAMLÁSI ÉRTÉKŰ SZÍVÓFEJRE!
3. **ÁRAMÜTÉS VESZÉLY!** A BERENDEZÉS ELHELYEZÉSEKOR TARTSON LEGALÁBB 1,5 MÉTER TÁVOLSÁGOT MINDEN FÉM-FELÜLETTŐL! ALTERNATÍVAKÉNT A MEDENCE ÚGY HELYEZHETŐ EL FÉMFELÜLETEK 1,5 MÉTERES KÖRZETÉN BELÜL, HA AZOK MINDEGYIKE LEGALÁBB 8 MM<sup>2</sup>-ES TÖMÖR RÉZVEZETÉKKEL EGYENPOTENCIÁLRA VAN HOZVA.
4. **ÁRAMÜTÉS VESZÉLY!** A MEDENCE 1,5 MÉTERES KÖRZETÉBEN NE ENGEDÉLYEZZE OLYAN ELEKTROMOS KÉSZÜLÉKEK HASZNÁLATÁT, MINT VILÁGÍTÁS, TELEFON, RÁDIÓ VAGY TELEVÍZIÓ.

**HIPERTERMIA**

Mivel a medence vizének hőmérséklete akár 40°C-ra is beállítható, a fürdőzőknek tisztában kell lenniük azzal, hogy a normál testhőmérsékletet meghaladó hőfokú vízben való hosszas tartózkodás lázat okozhat!

- terhes nők esetében a magzat egészsége károsodhat
- eszméletvesztés, mely fulladást okozhat

Ha ezen tünetek bármelyikét észleli, óvatosan, de azonnal szálljon ki a medencéből!

**A hipertermia okai, tünetei és hatásai a következők:**

Hipertermiáról beszélünk abban az esetben, ha a test belső hőmérséklete több fokkal meghaladja a normális testhőmérsékletet, amely ~37°C. A hipertermia tünetei közé tartozik az álmoság, a levertség-érzet és a test belső hőmérsékletének emelkedése.

A hipertermia tünetei között előfordulhat:

- veszélyérzet megszűnése
- a hőérzékelés elégtelensége
- a fürdőző nem érzékeli, hogy ki kellene szállnia a medencéből
- a fürdőző fizikailag képtelen kiszállni a medencéből

**FIGYELMEZTETÉS!**

**AZ ALKOHOL-, DROG- VAGY GYÓGYSZERFOGYASZTÁS JELENTŐSEN NÖVELI A HALÁLOS KIMENETELŰ HIPERTERMIA VESZÉLYÉT!**



## A HYDROPOOL ÖNTISZTÍTÓ MASSZÁZSZMEDENCÉK TELJES VÁLASZTÉKA



### 379

Medence mérete: 165 x 213 cm  
Medence magassága: 76 / 93 cm  
Férőhelyek száma: 2 ülő- és 1 fekvőhely

SOROZAT	GOLD
Terápiás fúvóka	31
Terápiás vízpumpa	4 LE
Zóna Terápiás rendszer	manuális



### 455

Medence mérete: 203 x 203 cm  
Medence magassága: 93 cm  
Férőhelyek száma: 3 ülő- és 1 fekvőhely

SOROZAT	GOLD	PLATINUM
Terápiás fúvóka	33	40
Terápiás vízpumpa	4 LE	3 & 4 LE
Zóna Terápiás rendszer	manuális	automata



### 679

Medence mérete: 213 x 213 cm  
Medence magassága: 99 cm  
Férőhelyek száma: 5 ülő- és 1 fekvőhely

SOROZAT	GOLD	PLATINUM
Terápiás fúvóka	39	53
Terápiás vízpumpa	4 LE	3 & 4 LE
Zóna Terápiás rendszer	manuális	automata



### 728

Medence mérete: 228 x 228 cm  
Medence magassága: 99 cm  
Férőhelyek száma: 6 ülőhely

SOROZAT	PLATINUM
Terápiás fúvóka	51
Terápiás vízpumpa	3 & 4 LE
Zóna Terápiás rendszer	automata



### 579

Medence mérete: 203 x 203 cm  
Medence magassága: 93 cm  
Férőhelyek száma: 4 ülő- és 1 fekvőhely

SOROZAT	GOLD	PLATINUM
Terápiás fúvóka	34	41
Terápiás vízpumpa	4 LE	3 & 4 LE
Zóna Terápiás rendszer	manuális	automata



### 655

Medence mérete: 213 x 213 cm  
Medence magassága: 99 cm  
Férőhelyek száma: 5 ülő- és 1 fekvőhely

SOROZAT	GOLD	PLATINUM
Terápiás fúvóka	39	50
Terápiás vízpumpa	4 LE	3 & 4 LE
Zóna Terápiás rendszer	manuális	automata



### 779

Medence mérete: 228 x 228 cm  
Medence magassága: 99 cm  
Férőhelyek száma: 6 ülő- és 1 fekvőhely

SOROZAT	PLATINUM
Terápiás fúvóka	55
Terápiás vízpumpa	3 & 4 LE
Zóna Terápiás rendszer	automata



### 799

Medence mérete: 229 x 229 cm  
Medence magassága: 99 cm  
Férőhelyek száma: 5 ülő- és 2 fekvőhely

SOROZAT	PLATINUM
Terápiás fúvóka	64
Terápiás vízpumpa	3 & 4 LE
Zóna Terápiás rendszer	automata





## A MEGFELELŐ HELY KIVÁLASZTÁSA

A Hydropool medencék elhelyezhetők beltéren és kültéren, akár a talaj szintje fölé, akár részben vagy teljesen lesüllyesztve. Az alábbi információk segítenek eldönteni, melyik megoldás illik leginkább az ön igényeihez. A Hydropool medencék az év minden napján használhatók akár fedett, akár szabadtéri környezetben. A Hydropool tulajdonosok többsége szívesen fürdözik a hűvös őszi és téli hónapokban, mások viszont inkább tavasszal és nyáron élvezik a medence nyújtotta örömeit.

### BELTÉRI ELHELYEZÉS

Ha családtagjai nem szívesen merülnek el a hóval borított kertben egy melegvízes medencében, vagy ha a kert nem alkalmas a kültéri elhelyezésre, érdemes a beltéri telepítést választani. Szintén megfontolandó ötlet egy edző- vagy fürdőhelyiség kialakítása, például egy évszaktól függetlenül használható helyiségben, vagy akár a télikertben.



A beltéri elhelyezés nemcsak egyedivé teszi otthonát, hanem diszkrét használatot és szabályozható klímát biztosít, ezáltal az év 365 napján örömet lelheti medencéjében.

Amennyiben a beltéri elhelyezés mellett dönt, további információt talál az „EGYÉB MEGJEGYZÉSEK BELTÉRI ELHELYEZÉSHEZ” c. fejezetben.



### KÜLTÉRI ELHELYEZÉS

Sokan előnyben részesítik a kültéri elhelyezést. Íme néhány ok a sok közül:

- korlátozott beltéri alapterület
- beszállítási nehézségek (ajtók, lépcsőházak stb. miatt)
- költségvetési megfontolás (a beltéri elhelyezés gyakran átalakítást igényel)
- igény egy kültéri pihenő- vagy élménytér kialakítására
- a Hydropool medencét meglévő vagy tervezett úszómedence mellé szeretné elhelyezni
- a kifröcskölődő víz nem jelent plusz munkát



Akik medencéjüket külső térben helyezik el, a vízhőmérsékletet általában az évszakhoz igazíthatják. Hidegben általában 38-40°C-os vízben szeretnek elmerülni az emberek, a melegebb hónapokban azonban a 36-37°C-os beállítás az ideális, ez biztosít frissítő pihenést a fürdőzők számára.

Amennyiben a kültéri elhelyezés mellett dönt, további információt talál az „EGYÉB MEGJEGYZÉSEK KÜLTÉRI ELHELYEZÉSHEZ” c. fejezetben.



## ÁLTALÁNOS ÜZEMBEHELYEZÉSI SZEMPONTOK

- 1 A Hydropool Medence egy zárt, gyárilag szerelt rendszer. Nem igényel külön csatlakoztatást a helyszíni víz- és csatornahálózat-hoz – csak helyezze a megfelelő helyre, és kövesse az útmutató lépéseit.
- 2 A medencét soha ne a csővezetékeknél megfogva emelje vagy mozgassa! Az alátámasztás legyen sík és stabil (például betonlapra), legalább 500 kg/m<sup>2</sup> teherbírással. Ha a terület fagyveszélyes és fennáll a földmozgás veszélye (pl. agyagos talaj vagy magas talajvízszint esetén), szükség lehet fagyhatár alá nyúló betonozásra.
- 3 A járófelületet úgy kell megtervezni és kialakítani, hogy minimálisan csökkenjen az elcsúszás és elesés veszélye!
- 4 Ha nem gyári hőszigetelt burkolatot használ, hanem egyedi csempe- vagy faburkolatot, az alábbi szempontokat mindenképpen vegye figyelembe:
  - a A Hydropool Medence önhordó szerkezetű, ezért a burkolat kizárólag dekorációs célt szolgál. Ne használja alátámasztásra, és soha ne emelje meg a külső borításnál fogva!
  - b Ha a medencét gyári burkolat nélkül rendeli meg, az elektromos alkatrészek időjárás elleni védelméről az üzembe helyezőnek kell gondoskodnia.
  - c **Fontos, hogy szervizelés esetén a központi egység könnyen hozzáférhető legyen. Ha ez nem megoldott, a Megrendelő feladata biztosítani a hozzáférést – szükség esetén a medence mozgatásával, rakodással, akár daruzással is. Ennek költségei a Megrendelőt terhelik.**

- d Az egyedi burkolat kialakításakor ügyeljen arra, hogy szervizelés esetén a medence minden irányból hozzáférhető legyen.
  - e Ha a központi egység távolabb kerül elhelyezésre, vagy a medence burkolat nélkül van használatban, kialakíthat kiegészítő szigetelést is – de csak akkor, ha a környezet megfelelő szellőzést biztosít.
- 5 A biztonságos ki- és beszállás érdekében javasoljuk, hogy rendeljen biztonsági korlátot vagy kapaszkodót!
  - 6 A medence közvetlen közelében (1,5 méteren belül) minden elektromos csatlakozót, aljzatot és világítást életvédelmi védőkapcsolóval kell ellátni. A pontos kivitelezéshez kérje szakember, villanyszerelő vagy áramszolgáltató tanácsát.
  - 7 A medence feltöltése, illetve a vízpótlás érdekében javasoljuk, hogy a medence közelében legyen egy kerti csap!



### FIGYELMEZTETÉS!

A medencéhez való hozzáférést biztonsági okokból korlátozni kell. Kültéri elhelyezésnél ez történhet minőségellenőrzött kerítéssel (az önkormányzati előírásoknak megfelelően), és/vagy önzáró kapuval biztonsági tetővel. Beltéri használat esetén zárható ajtót és biztonsági tetőt javasolt alkalmazni.

## EGYÉB MEGJEGYZÉSEK

### BELTÉRI ELHELYEZÉSHEZ

- Ha a medencét kisebb helyiségben (15 m<sup>2</sup> alatt) szeretné használni, célszerű részben vagy teljesen a padlóba süllyeszteni. Így nem uralja a teret, és a biztonságos ki- és beszállást is könnyebbé teszi, csökken a fejsérülések veszélye.
- Előnyös, ha a medencének otthont adó helyiség a fürdőszobához vagy a mosókonyhához közel helyezkedik el.
- A kifröccsenő víz elvezetésére ajánlott padlóösszefolyót beépíteni. A helyiség szellőztetése történhet ablakkal kombinált vagy hidrosztatikus szívóventillátorral. Ha ez nem megoldható, elegendő a megfelelő burkolat (pl. kültéri vagy beltéri szőnyeg, csempe), és időnkénti szellőztetés az ablakon keresztül, ha a medence teteje nyitva van. Zárt termotető esetén a medence nem párologtat. A használat közben keletkező minimális pára egyszerű szellőztetéssel gyorsan eltávolítható.
- A medence leeresztésének és feltöltésének megkönnyítése érdekében célszerű a közelben vízcsapot és csatornakiállást kialakítani.
- Mindig biztosítson megfelelő szellőzést a központi egységnek, szerelvényeknek!
- További információért forduljon a Hydropool ügyfélszolgálatához: +36 1 240 8538!

### KÜLTÉRI ELHELYEZÉSHEZ

- A kültéri elhelyezéshez esetenként építési engedély szükséges lehet. Erről, valamint a vonatkozó önkormányzati előírásokról (pl. telekhatártól való távolság, elkerítés) a helyi hivatal tud felvilágosítást adni.
- Mielőtt ásási munkálatokba kezdene, lépjen kapcsolatba a helyi gáz-, víz- és elektromos művekkel, hogy megbizonyosodjon róla, nincs útban föld alatti vezeték!
- Érdemes a medencét a bejárati ajtó közelébe telepíteni, így hideg időben is könnyen megközelíthető. Ha szeretné elkerülni a belátást, gondoskodjon takarásról – például szélfogóval vagy megfelelően elhelyezett tetőemelővel.
- A gépészeti egységeket elsősorban beltéri, vagy védett kültéri használatra tervezték. Ha a medencét gyári burkolattal szállították, és az útmutatót pontosan követte, kültéri elhelyezésre is alkalmas. Burkolat nélküli változat esetén gondoskodni kell az egyedi borításról, amely védi az elektronikát, motorokat és a központi egységet az esőtől, hótól és kifröccsenő víztől. Fontos, hogy a központi egység jól szellőző, védett, és könnyen hozzáférhető helyen legyen.



## A HELYSZÍN ELŐKÉSZÍTÉSE

### FÖLD FELETTI ÜZEMBE HELYEZÉS ESETÉN

Ha a medence önállóan, föld feletti elhelyezéssel kerül telepítésre, és nem készül hozzá kinyúló borítófelület, akkor kültéri járólapokból vagy előregyártott kőburkolatból álló, sík alapzat kiépítése szükséges. Ez segít megelőzni a fagyás és olvadás miatti talajmozgások okozta károkat. Fontos tudni, hogy az ilyen típusú burkolatok hátránya, hogy a kifröccsenő víz alámoshatja a földet. Ez az alapzat elmozdulását és a medence szerkezetének sérülését is okozhatja.

A stabil alap kialakítása érdekében az alábbi lépések szerint javasolt sík beton alapzatot készíteni:

- Ásson a kívánt szint alá 20-30 cm-rel, és simítsa el a földet!
- Szórjon rá 10-15 cm vastag zúzalékkő réteget!
- Erősítse meg a felületet 12-15 cm vastag, vasalt betonréteggel!
- Simítsa el a betonfelszínt!
- A medence alá kerülő beton alap a három oldalon legalább 15 cm-rel, a lépcső és a csatlakozók oldalán pedig minimum 1 méterrel legyen szélesebb a medencénél. Fagyveszélyes területeken vagy egyedi borítófelületek esetén ajánlott az alapzat alá sono csöveket is beépíteni, a süllyedés megelőzése érdekében.
- A masszázsmedence mindig vízszintes felületen kerüljön elhelyezésre.

### SÜLLYESZTETT ÉS RÉSZLEGESEN SÜLLYESZTETT ÜZEMBE HELYEZÉS ESETÉN

A részben vagy teljesen besüllyesztett medencék esetében az alátámasztás kialakítása attól függ, hogy fagyveszélyes-e a telepítés helye. A Hydropool nem javasolja, hogy medencéjét egészében vagy részlegesen földfeltöltésbe süllyessze.

- **Fagy- és olvadásveszélyes területeken:** megfelelő, betonlábazattal alátámasztott, simított beton alapzat kialakítása szükséges, melyet sono csövek támasztanak alá. Lásd a „FÖLD FELETTI ÜZEMBE HELYEZÉS ESETÉN” c. fejezetben!

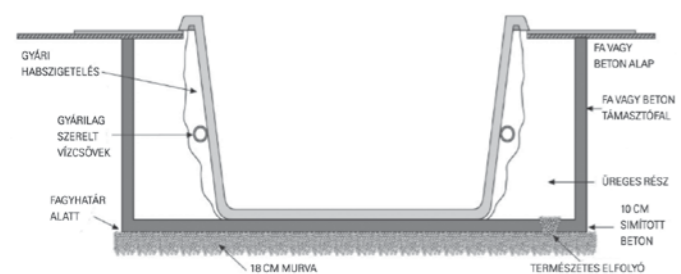

- **Magas talajvízű területeken:** sík beton alapzat és a csuszamló földet visszatartó beton támaszfal létrehozásával alakítson ki egy „dobozt”, és ebben helyezze el a medencét!
- A VÍZELVEZETÉS KIEMELTEN FONTOS! Építsen be terméskövel töltött, borított alagsóvet, és/vagy használjon vízaknát vízpumpával, hogy megelőzze a talajvíz feltörését. A nem megfelelő vízelvezetés súlyosan károsíthatja a központi egységet és a teljes medence-szerkezetet.
- A munkálatok során gondoskodjon róla, hogy medencéje könnyen hozzáférhető maradjon, arra az esetre, ha a későbbiekben esetleg szervizeltetnie kell. **Ha a medencéhez való hozzáférés akadályozott, szervizelés esetén a teljes egységet ki kell emelni, amely többletköltséggel jár. Ezeket a kiadásokat a gyári garancia nem fedezi.** Használjon könnyen eltávolítható burkolófelületet!
- Mielőtt a medencét süllyesztené vagy körbeépítené, mindenképp tesztelje legalább 48 órán át. Bár a gyárban minden medencét alaposan ellenőrzünk, szállítás és mozgatás közben előfordulhatnak sérülések. Ezért a végleges beépítés előtt győződjön meg róla, hogy a medence teljesen vízzáró.

### SÚLYELOSZLÁS

A Hydropool medencéket gyárilag egy acélkeretes alapzatra szereljük fel, ennek segítségével egyenletesen oszlik el a víz tömege a teljes felületen. A gyári vagy a helyszínen felszerelt borítás csak dekorációs célt szolgál, nincs szerepe a súlyeloszlásnál.

Soha ne emelje fel a medencét a peremnél vagy a burkolatnál fogva, mert az akril perem megrepedhet, eltörhet, és ez személyi sérülést okozhat!

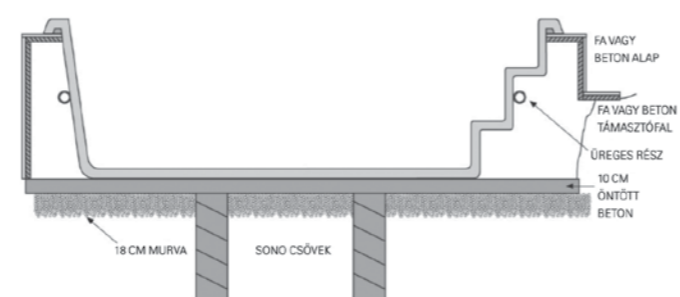

### A MEDENCE SZINTEZÉSE

A medence alapzatra helyezését ellenőrizze vízmértékkel! Amennyiben azt tapasztalja, hogy az alapzat lejt, vagy más módon egyenetlen, gondoskodjon a medence alapzatának vízszintbe hozásáról!



### A KÖZPONTI EGYSÉG HOZZÁFÉRHETŐSÉGE ÉS VÉDELME

A központi egységet olyan helyre kell telepíteni, ahol száraz környezetben marad, nem érheti eső, hó vagy talajvíz. A Hydropool Medencék központi egysége a gondozásmentes védőburkolaton belül helyezkedik el.

- A felszín felett elhelyezett medencék esetében a burkolat védelmet nyújt, ugyanakkor a hozzáférhetőséget is biztosítja.
- **Ha a medence részben vagy teljesen besüllyesztésre kerül, vagy ha a központi egység nem a medence közelébe kerül, illetve külső borítás nélkül rendelte meg, ügyeljen a következőkre: a központi egység mindig száraz, időjárás ellen védett, jól szellőző és könnyen hozzáférhető helyre kerüljön.**
- A motor és a vezérlőegység vízkár elleni védelme érdekében javasolt, hogy a központi egységet megemelt padlószintre helyezze.
- Bizonyosodjon meg róla, hogy a központi egységhez tartozó szerviznyílás és az azt körülvevő tér kellően tágas legyen a szerelő számára!

### A MEDENCE MOZGATÁSA SZÁLLÍTÁSKOR

Minden Hydropool Medence habosított fóliába, kartonpapírba és zsugorfóliába csomagolva kerül kiszállításra. Medencéinket még a gyárban pántokkal a raklaphoz rögzítjük. Amennyiben a Hydropooltól rendeli a szállítást, medencéjét általában ponyvás teherautóval visszük az otthonába. Beüzemelőink olyan technológiát használnak, amely lehetővé teszi, hogy a medencét a járműről targoncára vagy kiskocsira helyezték, így egyszerűen a helyére kerülhet.

Amennyiben a medence helye nem közelíthető meg kocsin gurítva, úgy a masszázsmedencét gurtikkal emelve kell a helyére szállítani. Ügyfélszolgálatunk szívesen áll rendelkezésükre a beszállítási lehetőségek egyeztetése végett!

Ha a medencét zárt teherautóval szállítják, szükség lehet darus vagy targoncás segítségre, hogy a termék a raktérről a platóra kerüljön. A medencét óvatosan csúsztassa le a platóról, és a gépészetével átellenes oldalára állítva helyezze egy targoncára vagy egy kiskocsira. A legtöbb Hydropool Medence szállítása legalább 1,5 m szélességű mozgásteret igényel ahhoz, hogy az oldalára állított egységet a kerítésnyíláson, szűk átjárókon stb. könnyedén be tudja vinni. Ahol ez nem biztosított, egy daru segítségével egyszerűen és gazdaságosan megoldható a medence kertbe vagy udvarba emelése a platóról, akár a ház felett is.



EMELŐDARU

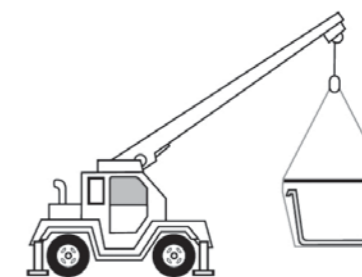

EMELŐDARU ÉS HEVEDER FESZÍTŐ

### A KÖZPONTI EGYSÉG TÁVOLI ELHELYEZÉSE

- A fűvókák maximális teljesítménye érdekében a központi egységet a lehető legközelebb helyezze el a medencéhez!
- Ha medencéjét a távoli és vízfelszín feletti kiegészítő csomaggal rendelte meg, ügyeljen arra, hogy a felszerelést a medence 3 méteres körzetén belül helyezték el!
- A központi egység és a medence között használjon megfelelő átmérőjű flexibilis csövet, és lehetőleg kerülje a könyökídomokat vagy egyéb akadályokat.
- Minden felhasználásra kerülő vezeték, toldást (pl. érzékelők, peremszerelt vezérlőegység vezetékai, világítás kábele) vízálló védőcsövekkel burkoljon!
- A fagy- és olvadásveszélyes területeken azt javasoljuk, hogy a távoli vezérlést és a medencét összekötő vezetékeket a fagyhatár (0,8-1,2 m) alatt vezessék. Az energiatakarékosság érdekében célszerű valamennyi csövet szigetelni.



### FIGYELMEZTETÉS!

- **Ne állítsa a medencét arra az oldalára, ahol a központi egység található, mivel ez meghibásodáshoz vezethet!**
- **Semmiképp ne görgesse, vagy billentse élére a medencét, mert ez sérülést okozhat a külső burkolatban.**
- **Soha ne emelje, vagy mozgassa a medencét a csővezetékknél fogva!**
- **Bizonyosodjon meg róla, hogy elegendő segítség áll rendelkezésre ahhoz, hogy a medencét a targoncáról vagy a kiskocsiról finoman, károsítás nélkül az alapzatra csúsztassa.**
- **A medencét oldalára billentve, kizárólag raklapon szabad szállítani.**



### FONTOS FIGYELMEZTETÉS!

A gyári garancia nem vonatkozik a szállítás vagy a nem megfelelő kezelés következtében keletkezett károkra.



## FONTOS ELEKTROMOS BIZTONSÁGI ÚTMUTATÁS

**LEGFONTOSABB AZ ÖN BIZTONSÁGA!**  
AMIKOR EZT AZ ELEKTROMOS BERENDEZÉST HASZNÁLJA, A KÖVETKEZŐ, ALAPVETŐ BIZTONSÁGI ÓVINTÉZKEDÉSEKET KELL BETARTANIA:

### 1 OLVASSON EL ÉS TARTSON BE MINDEN ELŐÍRÁST!

2 Az elektromos bekötéseket kizárólag szakember végezheti el, figyelembe véve az összes, telepítés idejében hatályos országos, regionális és helyi jogszabályt, valamint előírást.

3 Csak olyan, ellenőrzött minőségű hálózathoz csatlakozzon, amely földelési hiba vagy zárlat esetén életvédelmi áramkör-megszakítóval rendelkezik (ÉV relé).

4 Csak rézvezetékét használjon!

5 A medencét, és minden, 1,5 méteres körzeten belüli csatlakozót, aljzatot és világítást életvédelmi kapcsoló védettséggel kell ellátni! További információért kérje villanyszerelő, a helyi elektromos művek vagy áramszolgáltató tanácsát!

6 Egy zöld-sárga színű, vagy „G”, „GR”, „GROUND”, „GROUNDING”, „FÖLDELÉS” jelzésű huzalvégződés található a csatlakozódobozban, melyet az áramütés veszélyének csökkentése érdekében csatlakoztasson az elektromos doboz földeléséhez!

7 A fázis és nulla vezetéseket a megfelelő aljzatba kell csatlakoztatni a központi egységben (barna és kék, illetve fázis és nulla jelölésekkel). Az elektromos csatlakoztatás mindenképpen a doboz megfelelő nyílásán keresztül történjen.

8 A medence 3 méteres körzetében található, fém alkatrészt tartalmazó eszközöket (mint a korlátok, csövek, létra stb.) a medence földelési csatlakozójához kösse be! A kötések nem lehetnek kisebbek, mint a medence saját földelése!

9 Használjon „C”, ún. lomha biztosítékot!

**FONTOS!** A medence alatt futó elektromos vezeték kivezetését az ábrának megfelelően javasoljuk előkészíteni.

### FONTOS TUDNIVALÓK

Ezek a csatlakoztatási tanácsok olyan normál körülményekre vonatkoznak, melyek esetében a csatlakoztató vezetékek hossza nem haladja meg a 15 métert. Hosszabb csatlakoztatási távolság esetén kérje szakképzett villanyszerelő tanácsát!

#### KISMEGSZAKÍTÓK ÉRTÉKEI A HYDROPOOL ÖNTISZTÍTÓ MODELLJEIHEZ

HYDROPOOL ÖNTISZTÍTÓ MASSZÁZSMEDENCÉK	
Gold felszereltség	1x32A vagy 2x16A
Platinum felszereltség	1x40A vagy 3x16A
Titanium felszereltség	1x40A vagy 3x16A

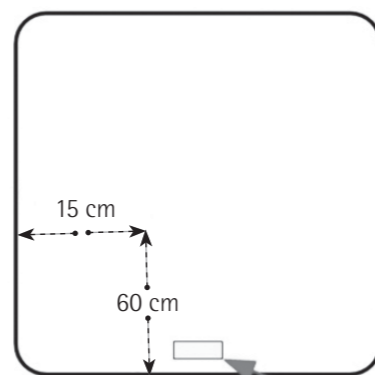

PEREMSZERELT VEZÉRLŐEGYSÉG



### FIGYELEM!

A fent felsoroltakon túl, mindenképpen egyeztessen villanyszerelő szakemberrel!

### ELEKTROMOS KÁBEL KERESZTMETSZETEK

Magyarországon a folyamatos üzem miatt 4 mm<sup>2</sup>-es rézkábel használata a minimális elvárás.

16A kismegszakító -- kábel keresztmetszet 4.0 mm<sup>2</sup>

20A kismegszakító -- kábel keresztmetszet 4.0 mm<sup>2</sup>

32A kismegszakító -- kábel keresztmetszet 6.0 mm<sup>2</sup>



## KISMEGSZAKÍTÓ CSATLAKOZTATÁS TIPIKUS ESETEKBEN



### FONTOS MEGJEGYZÉS!

AZ ELEKTROMOS BEKÖTÉSEKET KIZÁRÓLAG SZAKEMBER VÉGEZHETI EL, FIGYELEMBE VÉVE AZ ÖSSZES, A TELEPÍTÉS IDEJÉBEN HATÁLYOS ORSZÁGOS, REGIONÁLIS ÉS HELYI JOGSZABÁLYT ÉS ELŐÍRÁST!

230 VOLTOS  
EGYFÁZISÚ BEKÖTÉS  
KISMEGSZAKÍTÓVAL  
ÉS ÉV RELÉVEL

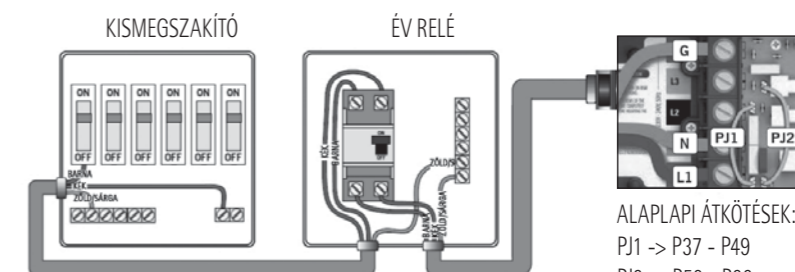

ALAPLAPI ÁTKÖTÉSEK:

PJ1 -> P37 - P49

PJ2 -> P50 - P26

2X230 VOLTOS  
KÉTFÁZISÚ BEKÖTÉS  
ÉV RELÉVEL

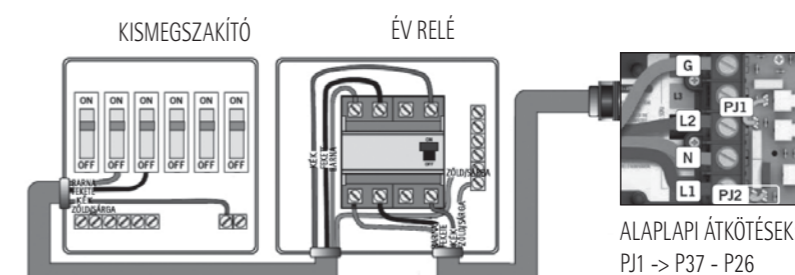

ALAPLAPI ÁTKÖTÉSEK:

PJ1 -> P37 - P26

PJ2 -> P50 - P49

3X230 VOLTOS  
HÁROMFÁZISÚ  
BEKÖTÉS ÉV RELÉVEL

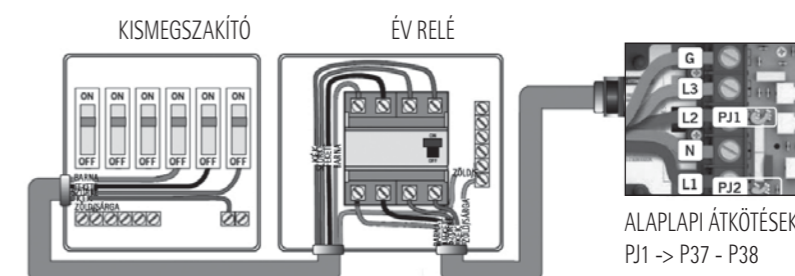

ALAPLAPI ÁTKÖTÉSEK:

PJ1 -> P37 - P38

PJ2 -> P50 - P49



### FIGYELEM!

A vezérlőegység burkolatának eltávolításakor és visszahelyezésekor ügyeljen a rögzítőcsavarok épségére. A csavarfejek sérülésének elkerülése érdekében kézi csavarhúzó használata javasolt.

Masszázsmedencéink berendezései egy fázisúak. A két-, vagy háromfázisú csatlakoztatás azt a célt szolgálja, hogy a fázisokat egyenletesen terheljük. Azt javasoljuk, hogy többfázisú csatlakoztatás esetén pl. három fázis használata esetén 3 darab egyfázisú kismegszakítót telepítsen. Ez a megoldás egy esetleg felmerülő hiba esetén jelentősen megkönnyíti a hibakeresést.

**Többfázisú bekötés esetén az alaplapi átkötéseket (jumperelést) is el kell végezni. Az átkötések ábrája és leírása a vezérlés fedelén belül található. A helytelenül elvégzett elektromos bekötés és az átkötések károsíthatják az alaplapot, amelyre nem terjed ki a gyári garancia. Ezért a medence elektromos hálózatra kötését minden esetben bizza szakképzett villanyszerelőre.**



## A MEDENCE FELTÖLTÉSE, ELLENŐRZÉSE ÉS BEÜZEMELÉSE

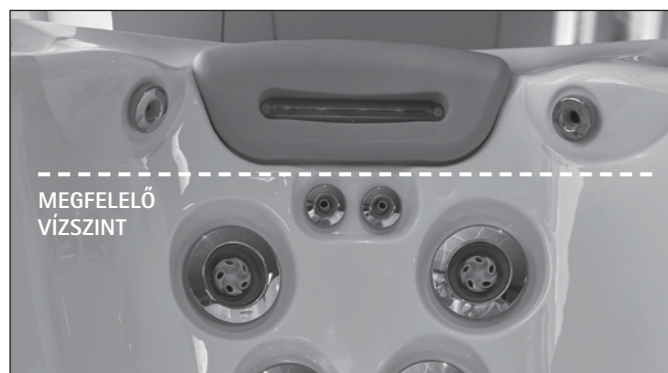

### FELTÖLTÉS

- A medencét célszerű kerti locsolócsővel, a szkimmeren keresztül feltölteni – ez segít elkerülni a levegőbeszorulást. A csapot lassan nyissa ki, hogy a csapkodó locsolócső csatlakozója ne okozhasson kárt a medence felületén!
- A medence gépházában győződjön meg róla, hogy a tolózárak nyitott állapotban vannak! Húzza fel a fogantyúkat, és állítsa vissza a szelepeket! (A fogantyú felhúzott állapotában a tolózár nyitva, visszatolt állapotában zárva van.)
- Győződjön meg róla, hogy a gumicső csatlakoztatására szolgáló kifolyócső csapja el van zárva!
- Győződjön meg róla, hogy minden fúvóka nyitva van! További információ: „A FÚVÓKÁK ELTÁVOLÍTÁSA ÉS VISSZAHELYEZÉSE” fejezet.
- Töltse fel a medencét a javasolt szintig! Az optimális vízszint az, amikor a függőleges medencefalon lévő fúvókákat ellepi a víz, de a fejpárnákat már nem éri. A kapitányi ülésben lévő vállfúvókákat nem kell, hogy ellepje a víz, mert abból lefelé áramlik a vízszugár.



### ELLENŐRZÉS

A medence berendezéseit a gyárban legalább 8 órán át tesztelték, de a szállítás során egyes szerelvények meglazulhattak. Mielőtt a berendezés körüli (fa, csempe, szőnyeg stb.) burkoláshoz hozzálátna, töltse fel és üzemelje be a medencét, hogy még időben, könnyen és költségkímélően megszüntethesse az esetleges szivárgást. Vizsgálja meg, nincs-e szivárgás a hollandiknál és a csöveknél. Ha szivárgást tapasztal, ellenőrizze, hogy minden csatlakozás szorosan meg van húzva, és a tömítőgyűrűk megfelelően a helyükön vannak.



### BEÜZEMELÉS

- A vízpumpa légtelenítéséhez és a pumpa védelme érdekében áram alá helyezés előtt fontos megérteni, hogyan zajlik a rendszer aktiválása.
- Kapcsolja fel a biztosítékot/relét az elektromos csatlakozótáblán!
- Kövesse a megvásárolt medencetípushoz tartozó vezérlési utasításokat, és kapcsolja a vízpumpát alacsony fokozatra! Részletek: lásd a „HYDROPOOL ÖNTISZÍTÓ SOROZAT SOROZAT VEZÉRLŐEGYSÉGEI” című fejezetben.

## FIGYELEM!

A vízpumpát soha ne üzemeltesse szárazon vagy alacsony vízszint mellett, mert a túlmelegedés visszafordíthatatlan károsodást okozhat, amelyre a gyári garancia nem terjed ki.

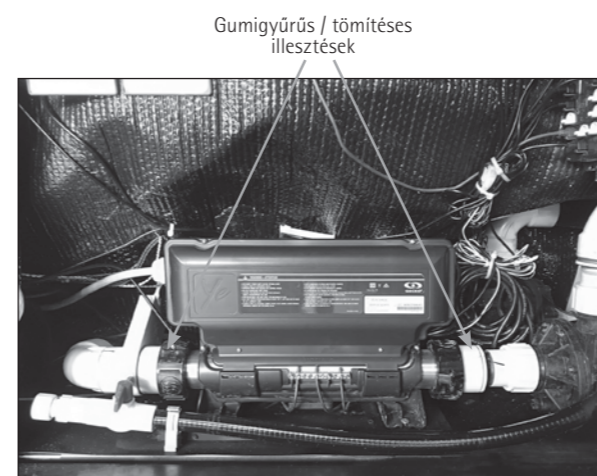

### A VÍZPUMPA BEÜZEMELÉSE, A LEVEGŐSÖDÉS MEGSZÜNTETÉSE

- Ha a vízpumpa a vízszint alá kerül, a víz azonnal keringeni kezd. Ha a motor működik, de 15 másodpercen belül nem észlel vízkeringést, a levegőbeszorulás miatt szükség lehet a vízpumpa telítésére. A telítéshez nyissa ki a locsolócső csatlakoztatásául szolgáló leeresztő csövet, hogy a beszorult levegő kiszökhesse! Kapcsolja vissza a vízpumpát! Ha 15 másodpercen belül nem működik a vízpumpa, rövid ki- és bekapcsolással próbálja meg beindítani a rendszert – de legfeljebb ötször!
- **FONTOS! A vízpumpákat semmilyen okból ne működtesse vízáramlás nélkül 5 percnél tovább! Ellenkező esetben a vízpumpa károsodhat, és a vezérlőegység is túlmelegedhet! A garancia az ebből eredeztethető meghibásodásokra nem terjed ki!**

**Definíció:** a „vízpumpa légtelenítése” kifejezés azt a folyamatot jelenti, amelynek során a csövekben és a vízpumpában maradt levegőt kiengedjük. Ettől hatékonyabban képes áramolni a víz a csőrendszerben, és könnyebben jut el a fúvókákig.

A BESZORULT LEVEGŐ KIERESZTÉSE...

... a pumpa csatlakozásánál



A VÍZPUMPA FAGYDUGÓI

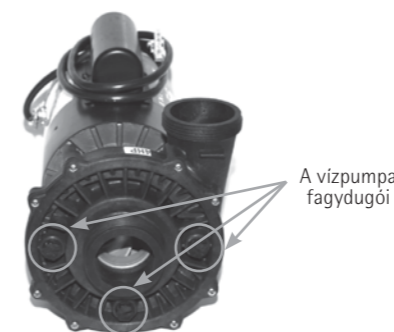

### A SZŰRŐBE SZORULT LEVEGŐ KIERESZTÉSE

- Amikor a medence keringtető vízpumpája elkezd keringtetni a medence vizét, ki kell eresztenie a szűrőbe szorult levegőt!

Az óramutató járásával ellentétes irányba forgatva óvatosan lazítsa meg a **légtelenítő szelepet**, míg meg nem hallja a szökő levegő sziszegő hangját! Mikor a víz már egyenletesen áramlik kifelé, zárja vissza a szelepet, ügyelve arra, hogy a tömítőgyűrű ne csipődjön be, és hogy ne feszítse túl a szelepet visszatekerésnél, mert eltörhet!



LÉGTENÍTŐ SZELEP

- Állítsa a hidrotériás pumpá(ka)t magas fokozatra, és ellenőrizze újra a szivárgást! Az irányítóberendezés 15 perc után automatikusan leállítja a pumpákat.
- A peremszerelt vezérlőegységen állítsa be a medence vízének hőfokát a kívánt értékre!
- Amint a víz hőmérséklete elérte a 20°C fokot, vegyszer hozzáadásával állítsa be a vízminőséget (pH, TA, kalcium keménység), az ajánlott szintre! További részletek: „VÍZHÁZTARTÁSI EGYENSÚLY”, illetve „VÍZKARBANTARTÁSI ELJÁRÁSOK” c. fejezetek.
- A medence vízének hőmérséklete 8-10 óra alatt éri el a kívánt értéket.
- A fűtési folyamat teljes időtartama alatt tartsa lezárva a biztonsági termostot és a szellőzőket!



## A HYDROPOOL ÖNTISZTÍTÓ SOROZAT VEZÉRLŐEGYSÉGEI

### Az IN.YE medencevezérlés



#### ELSŐ INDÍTÁS / ÚJRAINDÍTÁS

A vízpumpa hatékony légtelenítése és a károsodás elkerülése érdekében fontos, hogy áram alá helyezés előtt megismerje a rendszer aktiválásának menetét.



Amikor áram alá helyezi a berendezést a mellékelt kijelző fog megjelenni.



A kijelző használatához érintse meg az egyik ikont (pozitív ikon), és húzza rá a másikra (negatív ikon). Ezzel a billentyűzár feloldódik, és elérhetővé válnak a kijelző beállításai.

Ha huzamosabb időn keresztül nem nyúl a kijelzőhöz, a kijelző automatikusan lezár, és a fentiek alapján azt újra fel kell oldani.

#### DÁTUM ÉS IDŐ BEÁLLÍTÁSA



A bal oldali ikonsoron a beállítások gomb felfelé húzásával és a képernyő közepére állításával beléphet a beállítások menübe, ahol megtalálható a dátum és idő beállítás lehetősége.

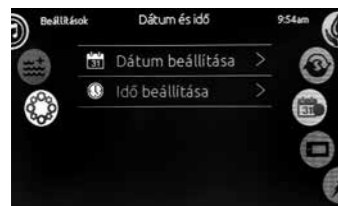

A Dátum és idő feliratra kattintva, vagy jobb oldali ikonvenen a naptár ikont középre állítva tud belépni a dátum és idő szerkesztő felületébe.



Itt tudja beállítani az értékek lefelé és felfelé görgetésével a dátum formátumot.

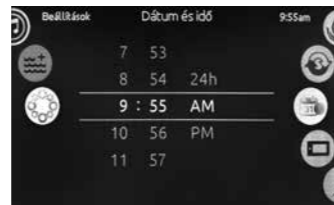

A pontos idő formátumot 12-AM/PM vagy 24 órás kijelzéssel lehet megjeleníteni.

#### HŐMÉRSÉKLET-SZABÁLYOZÁS



A beállítások menüből való kilépés után a rendszer automatikusan elkezd a víz felfűtését a gyárilag beállított 38°C hőmérsékletre.

A kijelző középső részén megjelenő érték az aktuális vízhőmérsékletet mutatja. Ha módosítani szeretné azt, akkor használja a LE és a FEL nyíl gombokat a kívánt hőmérséklet beállításához.

Ha a kívánt hőmérsékletet az aktuális vízhőmérsékletnél alacsonyabbra állítjuk, a kijelző alján megjelenik a „Hűtés eddig XX,X°C” felirat. A medence csak a külön rendelhető hőszivattyúval képes aktívan hűteni a vizet. Az in.temp mini hőszivattyú erre nem képes. Ilyenkor egyszerűen hagyja magától kihűlni a megadott értékig. Amennyiben a kívánt érték magasabb, mint az aktuális hőmérséklet, akkor a „Felfűtés eddig XX,X°C” felirat lesz olvasható.



## A HYDROPOOL ÖNTISZTÍTÓ MASSZÁZSMEDENCÉK VEZÉRLŐEGYSÉGEI

### IN.YE3v3 Gold felszereltség vezérlőegysége



#### Főkapcsoló gomb

Nyomja meg, és aktiválja az érintőképernyőt!

Második érintéssel elindíthatja a medence összes elérhető funkcióját egyszerre.

A harmadik érintéssel az összes funkciót kikapcsolhatja.

#### BILLENTYŰZETFUNKCIÓK ÉS KIJELEZETT IKONOK



##### Főképernyő

Itt kezelheti a hőmérséklet beállítását, a pumpák, a pezsgőfürdő és a világítás működését. A két oldalon található ikonív forgatásával továbbléphet a menürendszer egyéb beállításaihoz.



##### Beállítások ikon

Segítségével kiválaszthatja, mely funkciókat szeretné módosítani. Pl. vízkezelés, karbantartás, dátum és idő, billentyűzet-beállítások, elektromos konfiguráció, gyári visszaállítás, rólunk (információ a medencéről).



##### Képernyőfordító ikon

Segítségével a medencéből és a medencén kívülről is tudja olvasni a kijelzőt.



##### Nappali / Éjszakai kontraszt ikon

A kijelző fényereje szabályozható vele.



##### Alvó üzemmód (sleep) ikon

A képernyő elsötétítésére szolgáló ikon.



##### 1-es vízpumpa ikon (JET1)

Az 1-es vízpumpát szabályozza.



##### Pezsgőfürdő ikon (opcionális)

Amennyiben rendelt a medencéhez kiegészítő levegőterápiát (szabályozható pezsgőfürdőt), ennek a gombnak az aktiválásával tudja működésbe hozni a kompresszort.



##### Világítás ikon

A világítást szabályozza, érintéssel ki- és bekapcsolhatja a medencevilágítást.



##### FEL / Felfelé ikon (UP)

A hőmérséklet érték jobb oldalán található. Érintésével a hőmérsékletet növelheti.



##### LE / Lefelé ikon (DOWN)

A hőmérséklet érték bal oldalán található. Érintésével a hőmérsékletet csökkentheti.



## A HYDROPOOL ÖNTISZTÍTÓ MASSZÁZSMEDENCEK VEZÉRLŐEGYSÉGEI

### IN.YE5v3 Platinum felszereltség vezérlőegysége

#### Főkapcsoló gomb

Nyomja meg, és aktiválja az érintőképernyőt!

Második érintéssel elindíthatja a medence összes elérhető funkcióját egyszerre.

A harmadik érintéssel az összes funkciót kikapcsolhatja.



#### BILLENTYŰZETFUNKCIÓK ÉS KIJELEZETT IKONOK



##### Főképernyő

Itt kezelheti a hőmérséklet beállítását, a pumpák, a pezsgőfürdő és a világítás működését. A két oldalon található ikonív forgatásával továbbléphet a menürendszer egyéb beállításaihoz.



##### Beállítások ikon

Segítségével kiválaszthatja, mely funkciókat szeretné módosítani. Pl. vízkezelés, karbantartás, dátum és idő, billentyűzet-beállítások, elektromos konfiguráció, gyári visszaállítás, rólunk (információ a medencéről).



##### Képernyőfordító ikon

Segítségével a medencéből és a medencén kívülről is tudja olvasni a kijelzőt.



##### Nappali / Éjszakai kontraszt ikon

A kijelző fényereje szabályozható vele.



##### Alvó üzemmód (sleep) ikon

A képernyő elsötétítésére szolgáló ikon.



##### 1-es vízpumpa ikon (JET1)

Az 1-es vízpumpát szabályozza.



##### 2-es vízpumpa ikon (JET2)

A 2-es vízpumpát szabályozza.



##### Pezsgőfürdő ikon (opcionális)

Amennyiben rendelt a medencéhez kiegészítő levegőterápiát (szabályozható pezsgőfürdőt), ennek a gombnak az aktiválásával tudja működésbe hozni a kompresszort.



##### Világítás ikon

A világítást szabályozza, érintéssel ki- és bekapcsolhatja a medencevilágítást.



##### FEL / Felfelé ikon (UP)

A hőmérséklet érték jobb oldalán található. Érintésével a hőmérsékletet növelheti.



##### LE / Lefelé ikon (DOWN)

A hőmérséklet érték bal oldalán található. Érintésével a hőmérsékletet csökkentheti.



## PUMPÁK / FÚVÓKÁK FUNKCIÓI

### 1-ES VÍZPUMPA FUNKCIÓI

Érintse meg az 1-es vízpumpa ikont a pumpa aktiválásához!

1. gombnyomás – alacsony fokozatra kapcsol
2. gombnyomás – magas fokozatra kapcsol
3. gombnyomás – leállítja a pumpát



A kiválasztáshoz érintse meg azt a felíratot a kijelzőn, amelyet változtatni szeretne, vagy a jobb oldali ikonív válassza ki a kívánt funkció ikonját.

A folyamat során bármikor visszatérhet a kezdő képernyőre a bal oldali ikonív elforgatásával, és a főképernyő ikon beállításával.

### AUTOMATIKUS PUMPA LEÁLLÁS

Alacsony fokozat – 15 perc

Magas fokozat – 15 perc

### 2-ES VÍZPUMPA FUNKCIÓI

(amennyiben a medence tartalmazza)

Érintse meg a kijelzőt a vízpumpa aktiválásához

1. gombnyomás – magas fokozatra kapcsol
2. gombnyomás – leállítja a pumpát



### AUTOMATIKUS PUMPA LEÁLLÁS

Magas fokozat – 15 perc

## WATER CARE – VÍZKEZELÉS

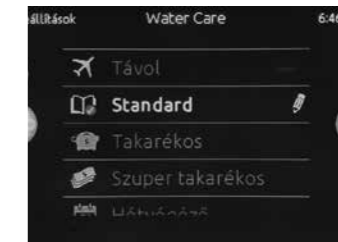

A vízkezelési beállítások segítik az ideális szűrési és fűtési beállítások kezelését.

Az alábbiakban felsorolt beállított vízkezelési módok olyan előre programozott funkciók, melyek teljes egészében testreszabhatók.

Lásd a „VÍZKEZELÉSI MÓD PARAMÉTEREINEK BEÁLLÍTÁSA / MÓDOSÍTÁSA” c. fejezetet!

## VILÁGÍTÁS FUNKCIÓ

Érintse meg az ikont a világítás bekapcsolásához!

1. gombnyomás – változó fények bekapcsolása
2. gombnyomás – kék fény bekapcsolása
3. gombnyomás – zöld fény bekapcsolása
4. gombnyomás – vörös fény bekapcsolása



**MEGJEGYZÉS:** A színek változásához 3 másodpercen belül ismétellen meg kell nyomnia a gombot. Amennyiben kiválasztott egy szintet és újra megnyomja a világítás funkció gombot, akkor a világítás ki fog kapcsolni.

### VILÁGÍTÁS AUTOMATIKUS KIKAPCSOLÁSA

Kikapcsolás – 60 perc

## VÍZKEZELÉS MÓDOK

### Távol – Házon kívül (Away)

Ebben az üzemmódban a medence mindig gazdaságos működésben lesz. Tehát a víz hőmérséklete a beállított érték alatt 11°C fokkal alacsonyabb és a keringetési/szűrési időtartam is csökken.

### Standard – Kezdő (Beginner)

A medence sosem kapcsol energiatakarékos üzemmódba, és a normál 24 órás szűrést végzi.

### Takarékos (Energy Saving)

A medence energiatakarékos üzemmódra kapcsol napközben és normál működésre a hétvégén. Energiatakarékos üzemmódban a medence hőmérséklete a beállított értéknél 11°C-kal alacsonyabb lesz. Vagyis a medencefűtés mindaddig nem kapcsol be, amíg a víz hőmérséklete nem esik 11°C fokkal a beállított érték alá, és a keringetési/szűrési időtartam is csökken.

### Szuper takarékos (Super Energy Saving)

A medence a hét minden napján napközben energiatakarékos üzemmódra kapcsol.

### Hétfévi (Weekender)

A medence energiatakarékos üzemmódban lesz hétfőtől péntekig, és normál módban fut a hétvégén.

## BEÁLLÍTÁSOK IKON

A Beállítások ikon középre állításával az alábbi paramétereket változtathatja meg:

- Water Care – Vízkezelés
- Karbantartás
- Dátum és idő
- Billentyűzet beállítások
- Elektromos konfiguráció (Ebben a menüben ne változtasson meg semmit, mert ellenkező esetben elállítható a medence teljes vezérlése. Ha mégis módosított valamit, kérje a Hydropool szervizszolgálat segítségét!)
- Miscellaneous – Egyéb (meleg idő, info üzenetek)
- Tulajdonságok (medence – szoftver adatok)





### Gazdaságos üzemmód (Economy)

A gazdaságos üzemmód a legjobb lehetőség arra, hogy masszázsmedencénk energiát takarítson meg. A fel nem használt energia a legolcsóbb. Masszázsmedencéje fűtésre fordított elektromossága a legnagyobb energiafelhasználás, ezért érdemes használati szokásainak megfelelően testre szabni bármely, de leginkább az ún. Szuper takarékos üzemmódot. A gazdaságos üzemmódban a medence a mindenkor beállított hőmérséklethez képest 11°C-ot engedni hűlni a vizet. Például egy 37°C-ra beállított medencét gazdaságos üzemmódban csak akkor kezdi el fűteni a rendszer, ha a vízhőmérséklet 25,5°C-ra esik. Gazdaságos üzemmódban 26°C-ig fogja fűteni.

A jó hír, hogy egy Hydrosport Masszázsmedence zárt termetetével még télen sem szenved el jelentős hővesztést egyik napról a másikra – legfeljebb 2-3 nap alatt.

Normál körülmények között néhány °C-fokos hőmérséklet esést tapasztalhat. Amint a gazdaságos üzemmód véget ér, a masszázsmedence 1-2 óra alatt képes pótolni a hővesztést.

### HOGYAN ÁLLÍTSAM BE A MASSZÁZSMEDENCÉMET?

Medencehasználati szokásaink egy-két hét alatt kialakulnak. Sokan általában hétköznapokon esténként, hétfőente egész nap használják masszázsmedencéjüket. Ha ön is hasonlóképpen tervezi, akkor javasoljuk, hogy a Gazdaságos üzemmódot hétfőtől péntekig állítsa pl. 22-16 közötti időtartamra, míg hétfőn 22-8 óra közötti időszakban kapcsolja be.

## VÍZKEZELÉSI MÓD PARAMÉTEREINEK BEÁLLÍTÁSA / MÓDOSÍTÁSA

A kiválasztott vízkezelési üzemmód paramétereinek megtekintéséhez és / vagy módosításához az alábbi lépéseket kell megtennie:



- 1 Érintse meg a Beállítások ikont a bal oldali ikonívén.
- 2 Válassza ki a Water Care / Vízkezelés lehetőséget úgy, hogy érintse meg a feliratot, vagy válassza ki a jobb oldali ikonívén a vízkezelés ikont.



- 3 Navigáljon a vízkezelési módok között a képernyő felfelé vagy lefelé mozgatásával. A beállítás során számos lehetőség közül választhat (hétfő-péntek, hétfőre, minden nap vagy egyes napok). A program hetente fog ismétlődni. A beállítás során az óra és időtartam 30 perces egységekkel változtatható.

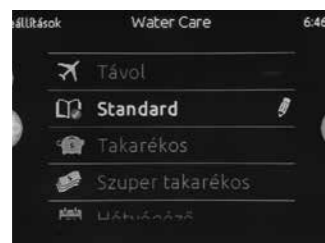

- 4 A kijelzőn a kívánt vízkezelési mód megérintésével tudja véglegesíteni a választását.

- 5 Miután beállította a programot, a jobb oldali ikonívén található főképernyő ikon megnyomásával léphet vissza a kezdőoldalra, ahol a hőmérséklet érték alatti felirat jelzi az aktuálisan beállított vízkezelési módot. Itt megbizonyosodhat róla, hogy sikerült-e elvégezni a vízkezelési mód megváltoztatását.

Kérjük, hogy a vízkezelési mód megváltoztatása után mindig győződjön meg róla, hogy a felparaméterezett vízkezelési módot állította be!

A kijelzőn megjelenő víztisztító program a fő vízsűrő pumpára vonatkozik. A medence használ egy keringető pumpát is, ami a gyári beállítás szerint 24 órán keresztül fut, és a kijelző a víztisztítási beállításokat mutatja a szűrés helyett. A tisztítási ciklusok egy előre programozott fix időtartamra vannak állítva, ezért a kijelzőn az időtartam mellett az N/A (nem változtatható) jelzés olvasható, csak a tisztítási ciklus kezdő időpontja módosítható.

## SZŰRÉS

Medencéje egy keringető pumpával van ellátva, ami a nap 24 órájában folyamatosan szűri a vizet. Ha a víz hőmérséklete 2°C-kal meghaladja a beállított értéket, a keringető pumpa automatikusan kikapcsol, és csak akkor kapcsol vissza, ha a hőmérséklet 1°C-kal a beállított érték alá süllyed.

Hydrosport Masszázsmedencéje nem igényel 24 órás keringtetést. Ha kialakultak a használati szokásai és a vízkezelésbe is belejött, javasoljuk, hogy napi 8-12 óránál ne keringtesse többet a masszázsmedence vizét. Ezzel sok energiát takaríthat meg. A keringtetés hőt termel. Télen ezt a hőt felhasználja masszázsmedencéje vízének fűtésére. Nyári időszakban a szűrést érdemes a hűvösebb, vagy az árnyékosabb időszakokra programozni.

A túlfűtés megakadályozása funkció kikapcsolható. Ha a Meleg időjárás módot kikapcsolja (OFF üzemmódba teszi), akkor a keringető pumpa a túl melegedett vizet is tovább fogja keringtetni és szűrni.



## KARBANTARTÁS EMLÉKEZTETŐK / KÉSZENLÉT / LEERESZTÉS



A Beállítások menü Karbantartás szekciójában az alábbi funkciók érhetők el:

- Emlékeztetők
- Készenlét – (Leeresztés)

A Karbantartás menüben a felirat megérintésével kiválaszthatja az a funkciót amit el szeretne érni: Emlékeztetők, Készenlét:

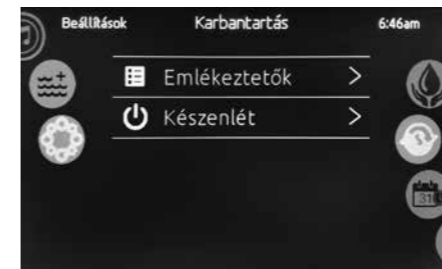

### KARBANTARTÁSI EMLÉKEZTETŐK

- 1 **Öblítse a szűrőt tömlővel – ennyi nap múlva szükséges:** \_\_ nap ----- filter tisztítás – a filter átmosása folyó víz alatt max. 30 nap
- 2 **Tisztítsa a szűrőt oldószerben – ennyi nap múlva szükséges:** \_\_ nap ----- a filter áztatása tisztítószerekben max. 60 nap
- 3 **Cseréljen vizet – ennyi nap múlva szükséges:** \_\_ nap ----- a medencében lévő víz cseréje max. 90 nap
- 4 **Ellenőriztesse a medencét – ennyi nap múlva szükséges:** \_\_ nap ----- szakszervizes átvizsgálásra van szükség max. 750 nap

Az emlékeztetők visszaszámolnak és jelzik, amikor az adott karbantartási feladat aktuálissá válik.

### KÉSZENLÉT – STANDBY MÓD

A Beállítások ikon megérintésével és a Karbantartás mód kiválasztása után az Emlékeztetők alatt találja a Készenlét módot.

Ez az üzemmód lehetőséget ad arra, hogy **30 percre leállítson** minden műveletet és automatikus funkciót (például a tisztítási ciklust, vízfűtést, intelligens téli üzemmódot vagy csőtisztítást), és elvégezzen néhány gyors karbantartási műveletet, például a szűrő cseréjét, tisztítását vagy a tisztítószert-adagoló feltöltését, illetve aktiválja a gyorsleeresztő üzemmódot.

### FONTOS!

**A Készenléti üzemmód bekapcsolásakor a medence a vizet még 30 másodpercig áramoltatja, mielőtt teljesen megállna, hogy a fűtőszál lehűlhessen!**  
**A Készenléti üzemmód 30 percig tart, ezt követően a medence automatikusan visszalép a Készenléti üzemmód előtt beállított üzemmódba!**

A Készenléti üzemmódból a Törlés felirat érintésével lehet kilépni.

### LEERESZTÉS – DRAIN MÓD

Ha a medencét "Leeresztés" módba kívánja tenni, nyomja meg a Leeresztés feliratot a kijelzőn.

Ezt követően a szivattyú bekapcsol és 60 percig működik.

A Leeresztés módból való kilépéshez érintse meg a Törlés feliratot.

**FONTOS!** A Készenléti üzemmód 30 percig tart, ezt követően a medence – biztonsági okokból (fagyásvédelem) – automatikusan visszalép a Készenléti üzemmód előtt beállított üzemmódba, ezért leeresztéskor figyeljen a medencére, és amennyiben a medence kilép a Készenléti üzemmódból, kapcsolja újra vissza azt. Figyeljen a készenléti üzemmód mielőbbi visszakapcsolására, mert ha ezt 1-2 percen belül nem teszi meg, a medence rendszere lelevegősödhet.

Amennyiben a karbantartás során segítségre van szüksége, kérjük, forduljon a Hydrosport Hungaria szervizéhez!





## BILLENTYŰZET / KIJELEZŐ BEÁLLÍTÁSOK



Ebben a menüpontban a hőmérséklet mértékegységét, a nyelvet, a kijelző pozícióját (normál vagy fordított), a kontrasztot és a billentyűzet színét tudja módosítani.

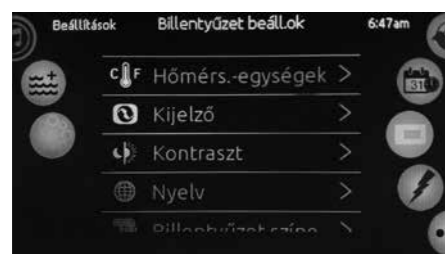

A kívánt paraméterre koppintva lépjen be a megfelelő almenübe, ahol módosíthatja az adott értéket.

**Hőm.egység** – A hőmérséklet mértékegységét Fahrenheit-re (F) vagy Celsius-ra (°C) állíthatja.

**Kijelző** – Normál és Fordított lehetőségek között választhat: annak megfelelően, hogy a medencéből vagy a medencén kívülről szeretné a medence beállításait módosítani, a kijelző a medence belseje felé vagy kifelé nézhet.

**Kontraszt** – A megfelelő láthatóság érdekében ebben a menüben változtathatja meg a kijelző kontrasztját.

**Nyelv** – A nyelvi lehetőségek között megtalálja a MAGYAR nyelvet is.

**Billentyűzet színe** – A kijelző színbeállításait is személyre szabhatja ebben a menüpontban.

## WiFi BEÁLLÍTÁSOK (opcionális)



A jobb oldali ikonsorban található WiFi Beállítások menüpont segítségével csatlakozhat az iCOMMAND IN.TOUCH™ távvezérlés modul WiFi-hálózatához, vagy módosíthatja a csatlakoztatott hálózatot.

Miután kiválasztotta a WiFi Beállításokat a menüben, néhány másodperc múlva megjelennek az elérhető hálózatok a képernyőn.

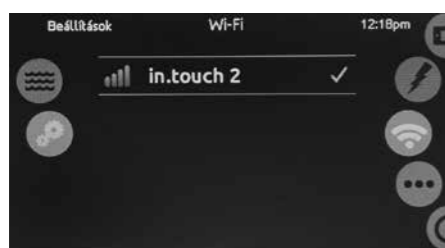

Ahhoz, hogy csatlakozzon az iCOMMAND IN.TOUCH™ TÁVVEZÉRLÉS modullal a kívánt WiFi hálózathoz, érintéssel ki kell választania a kívánt hálózatot.

Ha a kiválasztott WiFi-hálózat jelszóval védett, adja meg a jelszót, amikor a rendszer kéri. Ha nem védett a hálózat, akkor a rendszer automatikusan csatlakozik hozzá.

**FIGYELEM:** A megfelelő működés érdekében medencéjének és az irányító készüléknek egyaránt ugyanahhoz a WiFi-rendszerhez kell kapcsolódnia, és a hatósugarán belül kell tartózkodnia!

## ELEKTROMOS KONFIGURÁCIÓ

**FIGYELEM:** Ebben a menüben ne változtasson meg semmit, mert ellenkező esetben elállítható a medence teljes vezérlése. Ha mégis módosított valamit, kérje a HydroPool szervizszolgálat segítségét!



## MISCELLANEOUS – EGYÉB

Ebben a menüben beállíthatja, hogy milyen a külső környezet hőmérséklete, illetve megtekintheti a medencével kapcsolatos információs üzeneteket.

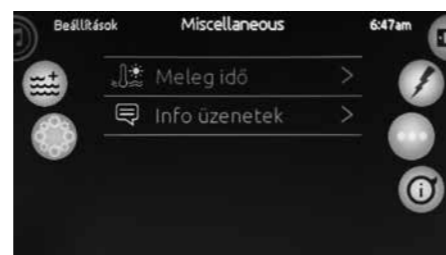

## GYÁRI VISSZAÁLLÍTÁS

**FIGYELEM:** Ebben a menüben ne változtasson meg semmit, mert ellenkező esetben elállítható a medence teljes vezérlése. Ha mégis módosított valamit, kérje a HydroPool szervizszolgálat segítségét!

## TULAJDONSÁGOK

Ebben a menüben különböző technikai információkat tudhat meg a medencéjéről és a medencét kezelő rendszerről.



## HYDROPOOL HIDROTERÁPIÁS WELLNESS PROGRAMOK (ciklikus masszázsterápia, szabályozható pezsgőfürdő – opcionális csomagok)



Ez az opcionális funkció lehetővé teszi, hogy nyolc különböző terápiás csomag közül választhasson.

Segítségével enyhíthető a fájdalom, csökkenthető a fáradtság, és célzottan kezelhetők azok a testrészek, amelyek nagyobb figyelmet igényelnek.

A főképernyő bal oldali ikonsorában válassza ki a Terápiák ikont úgy, hogy középre húzza azt.

Innen elérhető az a kiválasztási oldal, amely az opcionális terápiás csomagokat kínálja. Ha ki szeretné választani az egyik csomagot, egyszerűen érintse meg a feliratot a kijelzőn:



### Lábfájás:

- 25 perces program
- 3 zóna használata
- pezsgőfürdő
- piros fény

### Hátfájás:

- 25 perces program
- 3 zóna használata
- zöld fény

### Emésztési problémák (anyagcsere felgyorsítása):

- 30 perces program
- 3 zóna használata

### Sportsérülés (sportsérülésekből való felépülés):

- 35 perces program
- 3 zóna használata
- pezsgőfürdő
- váltakozó fény

### Fejfájás:

- 20 perces program
- 3 zóna használata
- pezsgőfürdő
- fények kikapcsolása

### Álmatlanság:

- 20 perces program
- 3 zóna használata
- zöld fény

### Stresszoldás:

- 25 perces program
- 2 zóna használata
- piros fény

### Friss ébredés (testébresztő):

- 10 perces program
- 2 zóna használata
- kék fény

## CSÖTISZTÍTÓ CIKLUSOK

A csőtisztítási ciklusok előre programozottan, minden egyes tisztítási ciklus kezdetén történnek meg. A 2-es pumpa (amennyiben van a rendszerben) bekapcsol 1 percre, majd lekapcsol, azután az 1-es pumpa kapcsol be 1 percre, majd leáll.

## TÉLI ÜZEMMÓD (SMART WINTER MODE)

Megóvja a rendszert a hidegtől. Téli üzemmódban a medence naponta többször beindítja a pumpákat, annak érdekében, hogy megakadályozza, hogy a víz a csőrendszerbe fagyjon. A Téli üzemmód ikonja ilyenkor megjelenik a kijelzőn. Ha a hőmérséklet szenzor már csak 5°C-os hőmérsékletet érzékel a hőkamrán belül, a rendszer automatikusan magas fokozatra kapcsolja a vízpumpát, hogy megelőzze a víz fagyását és a medence károsodását. A vízpumpa mindaddig működésben marad, amíg a víz az 5°C-os hőmérsékletet el nem éri, majd visszatér normál üzemmódba.

## FŰTŐSZÁL HŰTÉS

A beállított vízhőmérséklet elérését követően a fűtés leáll, de a keringtető pumpa egy bizonyos ideig működésben marad, hogy biztosítsa a fűtőszál hűtését annak érdekében, hogy hosszabb élettartamot biztosítson neki. A vízfűtést jelző ikon ez idő alatt villog.



## TARTOZÉKOK – KIEGÉSZÍTŐK

### VÍZESÉSES PÁRNÁK (KÜLÖN RENDELHETŐ)

Távolítsa el a medence vízesésfogadó illesztékének lapját (már a gyárban felszerelésre került)! A vízeséses párna nyílásába illessze be a vízeséslapot! A vízeséslap elülső pereme a párna elejébe süllyed.

Ha a lap nem illeszkedik, akkor el kell távolítania, és a párna túlsó oldalán újra be kell illeszteni. Nyomja a párnát a mélyedésbe, és ellenőrizze, hogy a lap túloldalán kiálló rész szilárdan illeszkedik-e a vízesésfogadó illesztékhez!

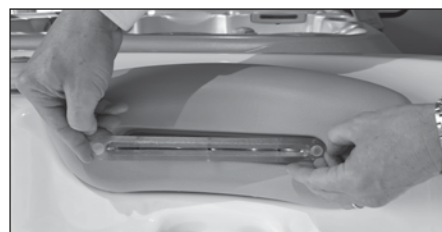

### VÍZESÉS-SZABÁLYOZÓ

Ha rendelt vízeséses fejpárnákat, a medence peremén talál egy vízesés szabályozó kapcsolót. A vízeséses párnák finom vízfűgönyt juttatnak a fürdőterbe. A szabályozót az óramutató járásával megegyező irányba forgatva csökken a vízáram ereje. Ha az ellenkező irányba fordítja a szabályozót, a vízáram növekedni fog.



### PEZSGŐSVÖDÖR (KÜLÖN RENDELHETŐ)

A pezsgősvödört helyezze a szűrőház tetejére és enyhén nyomással rögzítse.

### A BIZTONSÁGI TERMOTETŐ ZÁRJA

A HydroPool biztonsági termotető a maximális hőzárást és esztétikus megjelenést szolgálja. Egyszerűen helyezze a tetőt a medencére, húzza le a szíjakat teljes hosszúságukban, majd engedje lazára. Egy kis (5 mm) ráhagyással jelölje meg a helyet a külső borításon, majd a mellékelt csavarokkal rögzítse a csatlakoztatást.



### FIGYELMEZTETÉS!

**Használaton kívül mindig győződjön meg róla, hogy a medence fedele a helyén van és megfelelően záródik! Ennek hiányában az akrilfelület megsérülhet, összekarcolódhat – mely sérülésekre a garancia vállalása nem vonatkozik!**

### TETŐEMELŐ (KÜLÖN RENDELHETŐ)

A HydroPool számos eszközt ajánl a biztonsági termotető felnyitására és tárolására. A felszerelés során kérjük, vegye figyelembe a használt emelőszerkezet használati utasítását! További információért, kérjük, keresse a HydroPool képviselőjét az interneten, vagy a +36 (30) 645-7001-es bemutatótermi telefonszámon!



### LÉPCSŐ (KÜLÖN RENDELHETŐ)

A HydroPool opcionálisan rendelhető, kétfokú lépcsője megkönnyíti és biztonságosabbá teszi a medencébe való be- és kiszállást. Többféle anyagból és színben elérhető: gondozásmentes éjfékete, úszott fa és eszpresszó árnyalatokban.



### HYDROFLEX SZABÁLYOZHATÓ FŰTÖTT PEZSGŐFÜRDŐ (KÜLÖN RENDELHETŐ)



A szabályozható pezsgőfürdő bekapcsolásához a medence peremén található vezérlőegységen nyomja meg a pezsgőfürdő ikont, így aktiválhatja a kompresszort. (Főképernyő közepén található.)

Ezt követően a szabályozható pezsgőfürdőt (levegőterápiát) a saját kezelőfelületén lehet szabályozni, világít vagy villog a bekapcsolás/kikapcsolás gomb.



#### 1) BEKAPCSOLÁS / KIKAPCSOLÁS:

- Első gombnyomásra a kompresszor magas nyomáson elindul, a LED világít.
- Második gombnyomásra a kompresszor leáll, a LED villog (de a kompresszor a funkció saját kezelőfelületéről vezényelhető, aktív).



#### 2) SEBESSÉGSZABÁLYOZÁS:

- Nyomja meg és tartsa lenyomva a gombot (a LED világítani fog, amíg a gomb aktív), ekkor a sebesség fokozatosan emelkedik, majd csökken. A kívánt sebességnél engedje fel a gombot.



#### 3) A LÜKTETÉS (PULZÁLÁS) SZABÁLYOZÁSA:

- Első gombnyomás: lassú lüktetés, a LED világít.
- Második gombnyomás: gyors lüktetés, a LED villog.
- Harmadik gombnyomás: kikapcsolás, a LED kialszik.





## MEDENCESZŰRŐK CSERÉJE

A 2024-ben megújult Hydropool Öntisztító Masszázsmedencék szűrőházában két medenceszűrőt talál. A szűrőkhöz a szűrőház fedelének, majd előlapjának eltávolítása után fér hozzá.



Az előszűrő (mikroszűrő) eltávolítja a lebegő szennyeződések és az olajszerűanyagokat, valamint megakadályozza, hogy az üledék eltömítse a vízpumpát és a fűtőelemet. Javítja a szűrés hatékonyságát és növeli a szűrőpatronok élettartamát. A nagynyomású szűrő a legkisebb szennyeződések is kiszűri a vízből, és mindössze 10 perc alatt hatékonyan átszűri a medence teljes vízmennyiségét.

Az előszűrő fölött található szűrőkosár a víznél könnyebb szennyeződések (pl. termékek, bogarak) szűri ki. Néhány havonta tisztítani szükséges.

**TIPP:** ha csak az előszűrőt cseréli, vagy a szűrőkosarat tisztítja, javasoljuk, hogy a szűrőház előlapját hagyja a helyén – ez megakadályozza, hogy a szűrőkosárban összegyűlt szennyeződés visszajusson a medence vízébe. Csere után indítsa el a keringetést, így biztos lehet benne, hogy a lehető legkevesebb szennyeződés jut vissza a medencébe. A szűrőkosár tisztításának lépéseit a 42. oldalon találja.



- 1 Nagynyomású szűrő
- 2 Biztosító szeg
- 3 Szűrőkosár, alatta előszűrő (mikroszűrő) – 4520043



Az előszűrőt a szűrőkosár eltávolítása után, az alatt találja. Felfelé irányuló mozdulattal húzza ki.



A nagynyomású szűrő eltávolításához először húzza fel a szűrőfedél zárógyűrűjén található biztosító szeget, majd tekerje le a gyűrűt, és vegye le a vegyszeradagoló fedelet.



**Mind az előszűrő, mind a mikroszűrő cseréjét 12 havonta javasoljuk!**

## MEDENCE BURKOLATÁNAK ELTÁVOLÍTÁSA

Az új Hydropool Öntisztító Masszázsmedencék burkolatának rögzítése csavarmentes megoldást használ, így bármikor könnyen eltávolítható, akár cserélhető is.

Ha szeretne hozzáférni a medence burkolat alatti részéhez, először a sarokelemeket kell alulról megemelni, majd a perem alól kibuktatni.

A sarokelemeket klipszekkel rögzítjük a medence tartószerkezetéhez – ügyeljen arra, hogy a klipszekből óvatos húzással pattintsa ki őket.

Ezt követően az oldalpaneleket hasonló módon tudja eltávolítani: megemelve majd kibillentve kell leemelni őket.

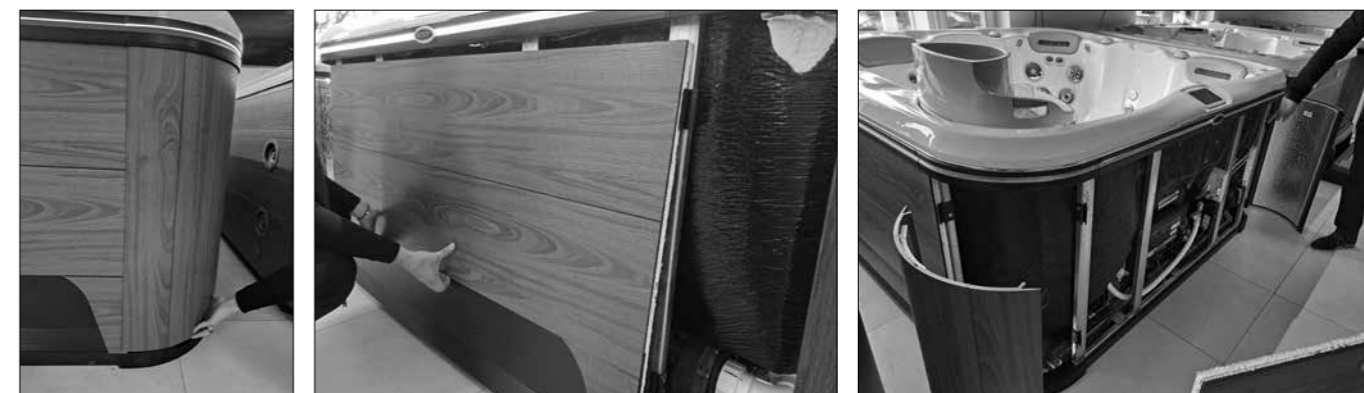

## MEDENCE BURKOLATÁNAK VISSZAHELYEZÉSE

A paneleket fordított sorrendben kell visszahelyezni. Először az oldalburkolatokat, majd a sarokelemet kell visszarakni.

## MEDENCE SZÁLLÍTÁSA

A medencét kizárólag raklapon, oldalára billentve szabad szállítani. Amennyiben a sarokpanel belső oldalán lévő rögzítő sín megsérülne, javasoljuk az elem fejjel lefelé való elhelyezését.



## iCOMMAND IN.TOUCH™ 2 TÁVVEZÉRLÉS (KÜLÖN RENDELHETŐ)

Az iCommand alkalmazás lehetővé teszi a medence távvezérlését okostelefonról vagy táblagépről, vezeték nélküli kapcsolaton keresztül. A rendszer segítségével vezérelhető a vízkezelés, beállítható a hőmérséklet, és személyre szabható az ideális program – akár távolról, bármilyen internetkapcsolattal rendelkező eszközről. Ez utóbbi opciót elsősorban az iOS operációs rendszerű iPhone®, iPod Touch® vagy iPad® készülékek támogatják, de elérhető Androidos (pl. Samsung, LG, Lenovo, Sony) készülékekkel is.

**FONTOS!** Az applikáció letöltéséhez IOS 11.0 vagy újabb, illetve Android 4.4 vagy ennél újabb verzió szükséges.



## A JELADÓK ÜZEMBE HELYEZÉSE

Az iCommand in.Touch 2 rendszer két, egymással párosított jeladóból áll: egy az otthoni internetkapcsolathoz, egy pedig a medence vezérléséhez kapcsolódik. A csomag tartalmazza a tápellátáshoz szükséges kábeleket, valamint egy Ethernet kábelt.

Az **internethez csatlakozó jeladó** Ethernet kábellel csatlakozik a modemhez/routerhez és a Micro USB-n keresztül kap áramot.

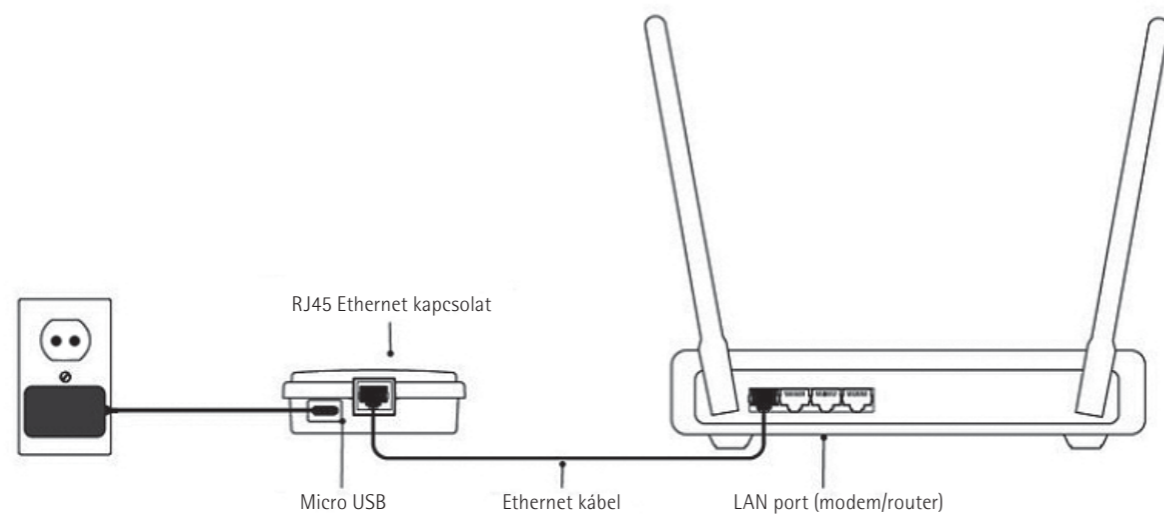

**FONTOS!** Az iCommand szolgáltatás kizárólag élő internetkapcsolattal használható. Ha nincs aktív internetkapcsolat, kérjük, forduljon a helyi internetszolgáltatók egyikéhez a bekötéshez!



**A medence vezérléséhez csatlakozó jeladó egység** – Ha az iCommand szolgáltatás a medencével együtt kerül megrendelésre, a gyárban a jeladó egység a medencetest belsejébe kerül beépítésre, és a vezérlésen egy szabad CO porthoz csatlakozik. Fontos, hogy a medencét úgy helyezzük el, hogy a két jeladó (az internethez csatlakozó és a medencéhez kapcsolódó) között ne legyen akadály (pl. fal, bútor, vastag burkolat), amely gyengítheti a jelátvitelt. A legjobb működés érdekében a két jeladót lehetőség szerint minél közelebb helyezzük el egymáshoz.

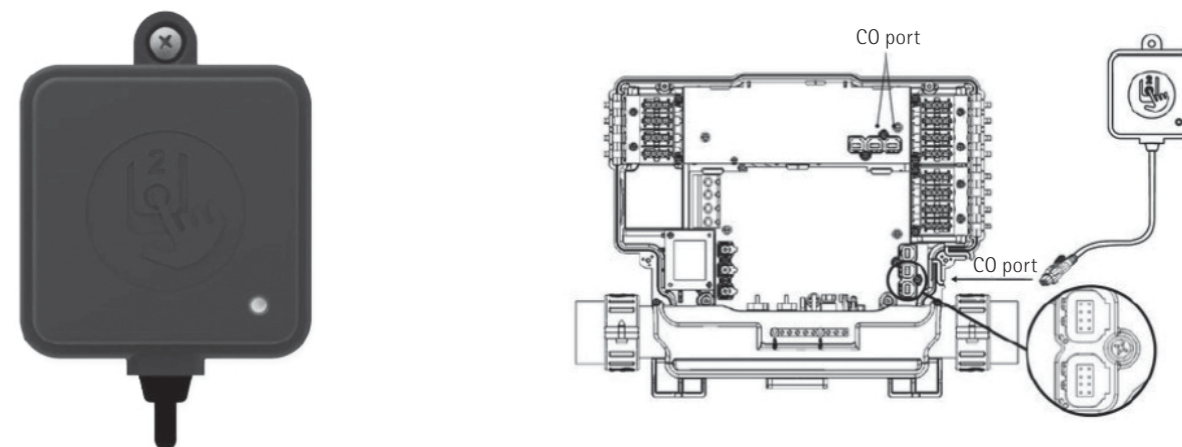

## A JELADÓK PÁROSÍTÁSA (ÖSSZEKÖTÉSE EGYMÁSSAL)

A két jeladó gyárilag elő van párosítva, de az első használat előtt újra kell őket csatlakoztatni egymáshoz.

### LÉPÉSEK:

- Kapcsolja be az internetes jeladót, és nyomja meg a párosító gombot egy nem éles eszközzel (pl. SIM tűvel vagy gemkapoccsal).
- A LED sárgán kezd villogni.
- Áramtalanítsa a medencét, majd néhány másodperc után helyezze újra áram alá.
- A két egység automatikusan megkeresi egymást.
- A sikeres párosítást a medence jeladójának kék LED fénye jelzi.

Ezután a rendszer készen áll az iCommand távvezérlés használatára.

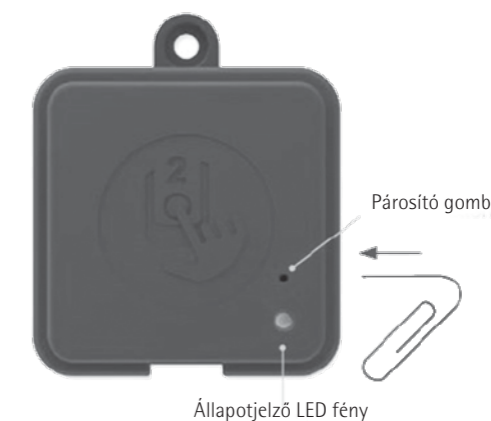



### ÁLLAPOTJELZŐ LED FÉNY – megjelenő színek jelentése

Mindkét jeladó – az internethez és a medencéhez csatlakoztatott is – színes LED visszajelzést ad, ami segíti a hibák beazonosítását és az állapot ellenőrzését.



Állapotjelző LED fény



Állapotjelző LED fény

#### INTERNETHEZ KAPCSOLÓDÓ JELADÓ EGYSÉG

Párosítási mód	Sárga (villogó)
Router nem észlelhető	Piros
Routerrel kapcsolódott	Zöld
Jeladók kapcsolódtak és teljes funkcionalitással működnek	Kék

#### MEDENCE VEZÉRLÉSÉHEZ KAPCSOLÓDÓ JELADÓ EGYSÉG

Párosítási mód	Sárga (villogó)
Medencevezérlés nem észlelhető	Piros
Jeladók kapcsolódtak és teljes funkcionalitással működnek	Kék

**FONTOS! Ha a LED állapotjelző villog (kék, zöld vagy piros), az azt jelzi, hogy a kommunikáció még nem jött létre a medencevezérléssel vagy a routerrel.**

A rendszer az így kialakított kapcsolattal kb. háromszor erősebb és stabilabb kommunikációra képes, mint a hagyományos technológia alkalmazásával.

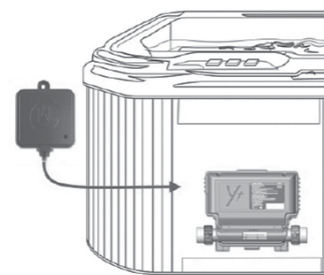

### APLIKÁCIÓ

Az iCommand használatához az in.Touch 2 alkalmazás letöltése szükséges egy okoseszköze (pl. mobiltelefon), amely az otthoni hálózatra vagy aktív internetkapcsolatra csatlakozik. Az alkalmazás segítségével távolról, okoseszköztől ellenőrizheti és módosíthatja medencéje állapotát és beállításait.

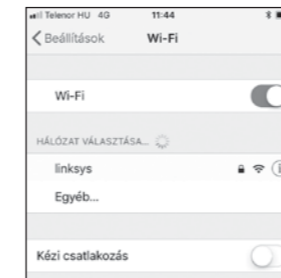

**FONTOS!**

Amennyiben az otthoni hálózaton keresztül szeretné használni az alkalmazást, elengedhetetlen, hogy a vezérlést végző eszköz (pl. mobiltelefon) és a medence ugyanarra az internetes hálózatra legyen csatlakoztatva.

Mielőtt elkezdi a beállítást, ellenőrizze, hogy telefonja és medencéje ugyanahhoz a hálózathoz kapcsolódik!

### AZ APLIKÁCIÓ TELEPÍTÉSÉNEK LÉPÉSEI

Keresse meg az in.Touch 2 alkalmazást az App Store-ban (iOS) vagy a Google Play áruházban (Android).

1. Kattintson a letöltésre!

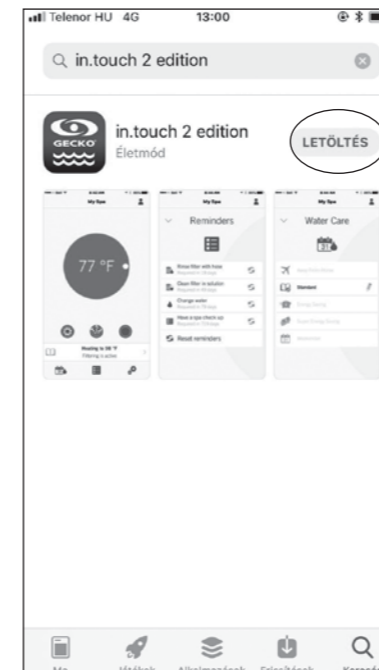

2. Kattintson a telepítésre!  
(iPhone esetében itt lehetséges, hogy kérni fogja, hogy jelentkezzen be az Apple ID-jával, kérjük, hogy ezt tegye meg.)

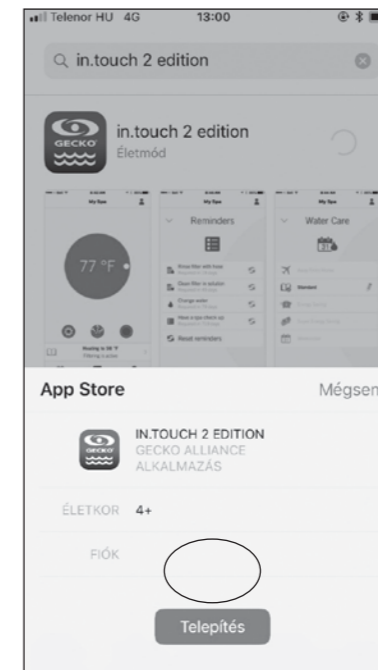

3. A telepítés után nyissa meg az alkalmazást!





## AZ APPLIKÁCIÓ MEGNYITÁSÁT KÖVETŐ LÉPÉSEK

1. Nyissa meg az in.Touch 2 alkalmazást.
2. Hozzon létre egy saját fiókot – Meg kell adnia nevét, e-mail címét és jelszavát, majd vissza kell igazolnia a regisztrációt a megadott e-mail címre érkező levélben található linken keresztül. A fiók létrehozásával elfogadja a Gecko adatvédelmi nyilatkozatát is, amely elérhető angol nyelven itt: <https://geckointouch.com/legal>

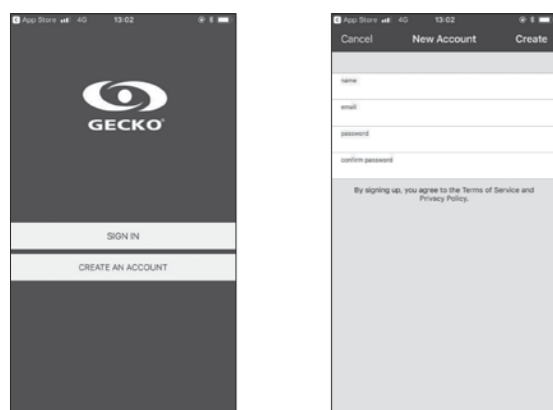

3. Adja hozzá a medencéjét – Az alkalmazás első használatkor megkérdezi, melyik medencét kívánja vezérelni. Az OK gomb megnyomása után megjelenik a választható modellek listája. Válassza ki a sajátját, és adjon nevet a program kérésére.

### FONTOS!

Kérjük, ellenőrizze, hogy a telefon és a medence ugyanahhoz az internetes hálózathoz kapcsolódik! Külön hálózatra csatlakozó eszközök nem párosíthatók.

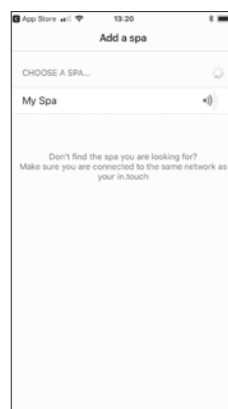

### Jelerősség 5 lehetséges szintje:

- 1. 80% feletti jelerősség - kiváló
- 2. 51-80% közötti jelerősség
- 3. 31-50% közötti jelerősség
- 4. 30% alatti jelerősség
- 5. a medence nem elérhető

4. Párosítsa a medencét és az okoseszközt – A főképernyőn ezután elérhetővé válnak a kezelési funkciók: vízhőmérséklet-szabályozás, vízkezelés, pumpák, világítás, üzenetközpont és beállítások.

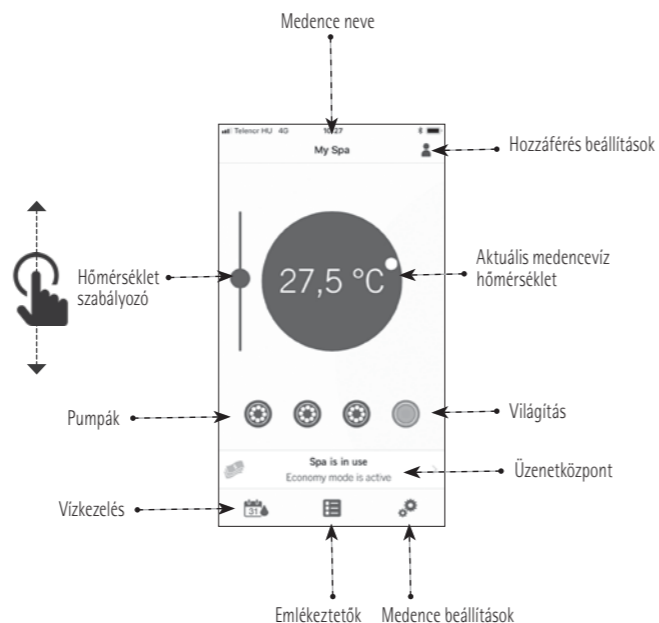

5. A beállítások szinkronizálása – Az alkalmazásban ugyanazokat a beállításokat látja, mint amelyek a medence saját vezérlőegységén is megjelennek.

Ha a párosítás során technikai nehézség merül fel, kérjük, forduljon bizalommal a Hydropool szervizhez: +36 1 240 8538.

Részletes használati útmutató letölthető:  
<https://hydpool.hu/letoltheto-dokumentumok>  
 vagy kérje a Hydropool munkatársaitól.



## SMARTTUB® RENDSZER

A technológia fejlődése lehetővé tette, hogy a SmartTub® rendszerrel még kényelmesebbé és hatékonyabbá tegyük a medencehasználatot. A rendszer beépített e-SIM kártyán keresztül működik, így távolról is könnyedén elérhető.

### A RENDSZER ELŐNYEI

- Stabilabb internetkapcsolat kültéri környezetben. A SmartTub® eszköz jóval kevesebb adatot használ, mint egy hagyományos mobiltelefon-hívás. A legnagyobb mobilszolgáltatókkal szerződünk, hogy a lehető legjobb lefedettséget biztosítsuk.
- A rendszer lehetővé teszi a vezérlőszoftver (firmware) frissítését mobilkapcsolaton keresztül, így az ön rendszere távolról, folyamatosan optimalizálható.
- A karbantartási figyelmeztetések egyszerűen, közvetlenül a telefonjára érkeznek.
- Diagnosztikai figyelmeztetéseket kap ön is és a forgalmazó is, ha beavatkozásra lenne szükség.

### PÁROSÍTÁSI FOLYAMAT

1. Töltse le a SmartTub® alkalmazást a Google Play áruházból vagy az Apple App Store-ból.
2. Nyissa meg az alkalmazást, és hozzon létre egy felhasználói fiókot.
3. Keresse meg a SmartTub® matricát a medence vezérlőpanelje mellett. A QR-kódot beolvashatja az alkalmazással, vagy manuálisan is beírhatja a kód alatti sorozatszámot.
4. Miután párosította a medence sorozatszámát az alkalmazással, az betöltődik, és csatlakoztatja a medencét az internethez.
5. Kövesse az alkalmazásban megjelenő utasításokat, hogy kihasználhassa a folyamatos és megbízható internetkapcsolattal rendelkező medence előnyeit.

**MEGJEGYZÉS:** Az első év adatforgalma díjmentes. Az első év után előfizetést meg kell újítania. További információért kérjük, tekintse meg az alkalmazásban található felhasználási feltételeket és adatvédelmi irányelveket.

### JELZŐFÉNYEK

A SmartTub® vezérlőegység a medence burkolata alatt, közvetlenül a vezérlés mellett kapott helyet. Az egységen található fényjelzések a rendszer aktuális állapotát mutatják. Az alábbiakban összefoglaljuk, mit jelentenek az egyes fényjelzések:

#### Felhő (Cloud):

- Kék fény világít – csatlakozva a felhőhöz.
- Kék fény nem világít – nincs kapcsolat a felhővel.

#### Medence (Spa):

- Kék fény világít – kapcsolatban a medence vezérlőjével.
- Kék fény nem világít – nincs kapcsolat a medence vezérlőjével.

#### Állapot:

- Ciánkék fény lassú pulzálása – a rendszer működése rendben van.
- Ciánkék fény villogása – a rendszer a felhőkapcsolat létrehozását végzi.
- Zöld fény villogása – a rendszer a mobilhálózati toronyhoz való kapcsolódásra vár.
- Sötétkék fény villogása – SIM-kártya hiba.

#### Mobiljel erőssége (Cellular Signal):

- Három kék LED jelzi a mobilhálózati jelerősséget.

### A SMARTTUB® VEZÉRLŐEGYSÉG VISSZAÁLLÍTÁSA

Ha a SmartTub® vezérlő újraindításra szorul, tartson egy mágneset a készülék oldalán található visszaállítási jelöléshez.



## HYDROCLEAR VÍZFERTŐTLENÍTŐ RENDSZER (opcionális)

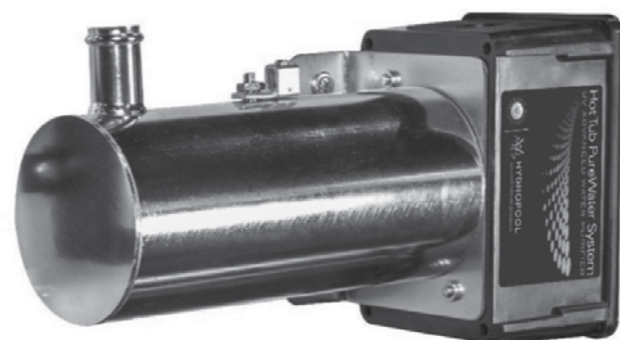

### A HYDROCLEAR VÍZFERTŐTLENÍTŐ RENDSZER:

A víz először egy szabadalmaztatott mikrocellán halad át, ahol kezelést kap. Ezután az UV-kamrába jut, ahol az erős UV-C fény csírálanítja a vizet. Az eljárás során keletkező aktív oxigén eltávolítja a csövek falán lerakódó kalciumot és biofilmet, csökkentve a lerakódások mértékét. Ennek köszönhetően kevesebb tisztítószer szükséges a megfelelő vízminőség fenntartásához. Az UV-C fény lebontja a vízben található klóraminokat is. A HydroClear rendszer alkalmazásával ezek a hatások mérsékelhetők, a víz tisztábbá válik, a korrózió okozta károk pedig jelentősen csökkenthetők.

### UV-C LÁMPA CSERÉJÉNEK LÉPÉSEI



#### **FONTOS!**

A HydroClear Vízfertőtlenítő rendszer megfelelő működéséhez az UV-C lámpa cseréje 12 havonta ajánlott!

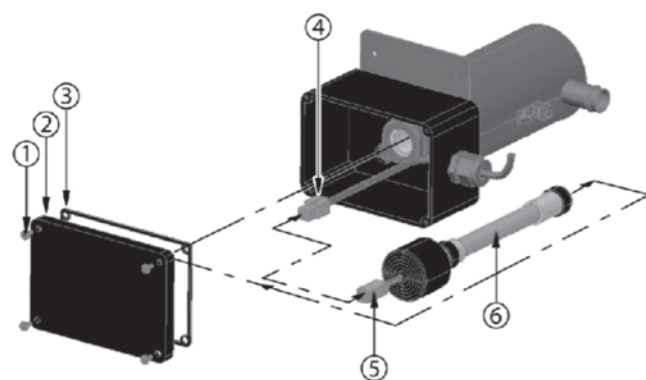

- |                        |                       |
|------------------------|-----------------------|
| 1 – Csavar             | 2 – Burkolat fedél    |
| 3 – Burkolat tömités   | 4 – Ballaszt foglalat |
| 5 – UV-C izzó foglalat | 6 – UV-C izzó         |



#### **VESZÉLY!**

- MIELŐTT HOZZÁKEZD A LÁMPA CSERÉJÉHEZ, ÁRAMTALANÍTSA A MEDENCÉT A KISMEGSZAKÍTÓVAL!
- VÁRJÁ MEG, AMÍG A LÁMPAIZZÓ TELJESEN KIHŰL, CSAK EZT KÖVETŐEN VEGYE KI A LÁMPAREKESZBŐL!
- SOSE NÉZZEN KÖZVETLENÜL A MŰKÖDŐ UV-C IZZÓBA (6), MERT ANNAK FÉNYE LÁTÁSKÁROSODÁST, AKÁR VAKSÁGOT IS OKOZHAT!

#### ÚTMUTATÁS:

1. Távolítsa el az UV-rendszer burkolat fedelét (2) a 4 csavar (1) kicsavarozásával. A tömitést tartsa együtt a fedéllel.
2. Használjon gumikesztyűt az UV-C izzó cseréjéhez.
3. Lassan szerelje szét a régi UV-C izzó csatlakozóját (5) és a ballaszt foglalatot (4).
4. Lassan vegye ki a régi UV-C izzót (6) az egységből.
5. Helyezze be az új UV-C izzót (6) az egységbe.
6. Csatlakoztassa vissza az UV-C izzó foglalatát (5) a Ballaszt foglalatba (4). Győződjön meg róla, hogy megfelelően csatlakoznak.
7. Helyezze vissza a burkolat fedelét (2) a tömitéssel (3) együtt, majd rögzítse a csavarokkal (1).
8. Csatlakoztassa vissza a HydroClear Fertőtlenítő rendszert a medence vezérlésébe.
10. Miután a rendszer ismét feszültség alá került, ellenőrizni tudja, hogy a rendszer megfelelően működik-e. Az eszköz bekapcsolásáról zöld fény tájékoztatja, folyamatos piros fény az UV-C izzó működését jelzi.
11. Helyezze vissza a medence burkolatát.



#### **FIGYELMEZTETÉS!**

**AZ UV-C IZZÓ HIGANYT TARTALMAZ! A HASZNÁLT IZZÓT ENNEK MEGFELELŐEN, VESZÉLYES HULLADÉKKÉNT KEZELJE!**



HydroPool ügyfélszolgálat telefonszáma:  
**+ 36 1 240 8538**



## A PEREMSZERELT VEZÉRLŐEGYSÉG ÜZENETEI

- |             |  |
|-------------|--|
| <b>Hr</b>   | A rendszer belső hardver hibát észlelt.  |
| <b>Prr</b>  | A szabályozó szonda hibájára utal. A rendszer folyamatosan ellenőrzi, hogy a hőmérséklet-érzékelő normál értéktartományon belüli adatokat mutat-e. |
| <b>HL</b>   | A vízhőmérséklet elérte a 48°C-ot a fűtőszáznál. Ne szálljon be a medencébe!   |
| <b>FLO</b>  | A rendszer nem érzékel vízáramlást a keringtető pumpa működése közben.   |
| <b>UPL</b>  | Nincs rendszer-konfigurációs szoftver a rendszerbe töltve.   |
| <b>AOH</b>  | A burkolaton belüli hőmérséklet túl magas, a vezérlés túlmelegedett. Nyissa ki a gépház ajtaját!   |
| <b>OH</b>   | A vízhőmérséklet elérte a 42°C-ot. Ne szálljon be a medencébe!   |
| <b>SCLn</b> | „Self Clean”, azaz az öntisztító üzemmód aktív. A medence nem igényel beavatkozást, nyugodtan használhatja.  |

## A FÚVÓKÁK ELTÁVOLÍTÁSA ÉS VISSZAHELYEZÉSE

### MINI-/VIHARFÚVÓKÁK ÉS PÖRGŐ IKERFÚVÓKÁK – ERŐTELJES FÚVÓKÁK ÉS PÖRGŐ IKERFÚVÓKÁK

#### Eltávolítás:

- Fogja meg a fúvóka peremét, és tekerje az óramutató járásával ellentétes irányba. Húzza ki a fúvókát a foglalatból.

#### Visszahelyezés:

- Helyezze vissza a fúvókát a foglalatba. Tekerje az óramutató járásával megegyező irányba, amíg a fúvóka a helyére nem rögzül.

**FIGYELEM!** Csak azonos méretű fúvókák cserélhetők fel egymással!



#### VÍZÁRAMLÁS-IRÁNYVÁLTÓ

Ha HydroPool Medencéje vízáramlás-irányváltó szeleppel van felszerelve, a vízáram elosztható a különböző fúvókázónák között – az irányváltó forgatásával szabályozhatja, hogy mely zónákba jusson több vízáram.

#### FIGYELEM!

Állítsa vissza az irányváltót középpállásba, mielőtt kilépne a medencéből!

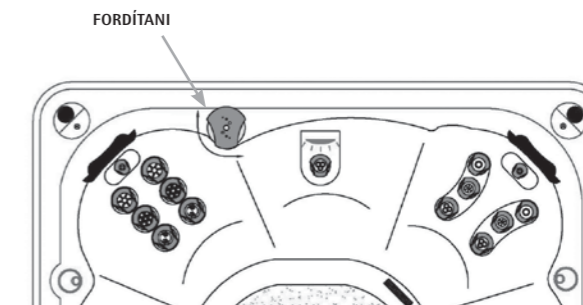



## FÚVÓKAJEGYZÉK



### A VÍZÁRAMLÁS BEÁLLÍTÁSA

**FIGYELEM!** Nem minden fúvóka alkalmas az áramlás szabályozására! A HydroPool Masszázsmedencék csak bizonyos hidrotériás fúvókáin állítható a víz áramlása.

**A vízáramlás csökkentése:** fogja meg a fúvóka külső peremét és fordítsa el negyed fordulattal az óramutató járásával megegyező irányba! Ütközéskor a fúvóka zárva van, így a vízáram korlátozott.

**A vízáramlás növelése:** a fúvóka külső peremét zárt helyzetből fordítsa el negyed fordulattal az óramutató járásával ellentétes irányba! Ütközéskor a fúvóka nyitva van, ekkor a vízáram maximális. Ne próbálja a fúvókát az ütközőponton túlfordítani, mert ezzel kikapcsolhatja a foglalatból!

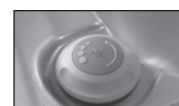

### A LEVEGŐDÚSÍTÁS BEÁLLÍTÁSA

A HydroPool Medencék több vízfúvókája levegődúsítással működik.

**A pezsgés (levegődúsítás) csökkentése:** Tekerje a nyíl irányával ellentétesen (kisebb karikák felé) a kapcsolót.

**Pezsgés (levegődúsítás) növelése:** Tekerje a kapcsolót a nyíl (a nagyobb karikák) irányába.

A használatot követően javasoljuk, hogy kapcsolja ki a dúsítást, hogy használaton kívüli időszakban ne pezsegesse a tisztítószert a víz a fejpárnákra és a termetetőre.

### ROZSDAMENTES ACÉL FÚVÓKÁK ÉS KAPCSOLÓK TISZTÍTÁSA

Minden feltöltés előtt használjon rozsdamentes acél tisztítót, hogy a medence elemei újra csillogjanak. Ezt feltétlenül végezze el, mivel tisztítószert hiányában a felület mattulhat, elszíneződhet vagy meg is rozsdásodhat a vegyszerektől.

### OPCIONÁLIS CSOBOGÓ TISZTÍTÁSA



- 1) Állítsa a medence vezérlését készenléti üzemmódba.
- 2) Az eltávolításhoz tekerje a csobogó fúvóka gyűrűjét az óramutató járásával ellentétesen.
- 3) Vegye ki a fúvókát és alaposan tisztítsa meg és öblítse le.
- 4) Helyezze vissza és tekerje be a fúvókát.

### A FÚVÓKÁK FELCSERÉLÉSE

Felcserélhetőség: a medence fúvókáinak testszabása egy nagyszerű lehetőség az ön egyedi hidrotériás igényeinek kielégítésére. A megegyező méretű fúvókák egymással felcserélhetők, például egy lökettető löketfúvókát kicserélhet egy célzott löketfúvókára, egy erőteljes rezonátorfúvókát egy erőteljes örvényfúvókára vagy egy erőteljes pörgő ikerfúvókára.



## VÍZHÁZTARTÁSI EGYENSÚLY – ÁLTALÁNOS ÁTTEKINTÉS



### FIGYELEM!

- A medence hosszú élettartamának egyik kulcsa a megfelelő vízminőség. Ennek folyamatos fenntartása kiemelten fontos.
  - A víz szennyeződéséhez már kis mennyiségű testápoló, olaj, izzadság vagy akár a levegő szennyeződése is hozzájárulhat. Az elektronikus vezérlés védelme, valamint a korrózió és vízkőképződés megelőzése érdekében figyelmet kell fordítani a rendszeres és tudatos karbantartásra. Tiszta víz = biztonságos, kényelmes és higiénikus használat.
  - A víz ásványianyag-tartalma a párolgás és a tisztítószerek használata során változhat. Különösen a kalcium szintje nőhet meg, ami vízkőképződéshez vezethet.
  - Nagyon fontos a víz pH-értékének gyakori ellenőrzése, és megfelelő tartományon belül tartása!
  - Hasonlóan fontos, hogy a víz totális alkalinitását a megfelelő tartományban tartsa! (Ez nem más, mint a víz ellenálló képessége a pH-érték változásával szemben.)
  - A víz karbantartási igénye medencénként eltérhet, és a következők befolyásolják:
    - a fürdőzők száma, használat gyakorisága
    - a test eltérő kémiai jellemzői
    - napfény, árnyék, hőmérséklet
- Ebből kifolyólag rendkívül fontos egy megfelelő vízkarbantartási rend kialakítása, illetve a HydroPool szerviz által javasolt karbantartási eljárások rendszeres elvégzése!



### FIGYELEM!

**Amennyiben a pH és a totális alkalinitás nincs az előírt tartományban:**

- a fűtőelem, a szivattyú és más alkatrészek károsodhatnak,
- az ebből eredő meghibásodásra a garancia nem terjed ki!



### TANÁCSOK A BIZTONSÁGOS VEGYSZERALKALMAZÁSHOZ

- **Soha ne keverjen össze vegyszereket a medencébe adagolás előtt!**
- **Egyszerre csak egy vegyszert öntsön a medencébe!**
- **Mindig a vegyszert öntse a vízbe, és ne fordítva!**
- **Egyes vegyszerek maró hatásúak lehetnek, ezért használja őket óvatosan, és tárolja hűvös, fénytől védett helyen!**
- **Soha ne dohányozzon vegyszerek közelében, mivel többségük gyúlékony!**
- **Gondoskodjon a kifolyt vegyszerek azonnali feltakarításáról!**
- **Vész esetére mindig legyen kéznél az a telefonszám, amelyen mérgezés esetén segítséget kérhet!**
- **Tartsa a vegyszereket gyermekektől elzárt helyen!**
- **Vegyszerek alkalmazásakor mindig viseljen védőszemüveget és gumikesztyűt!**

### A MEDENCE ELSŐ FELTÖLTÉSE

- 1 Ellenőrizze, hogy a medence keringető rendszere működik, és a víz legalább 20°C.
- 2 Töltsön a vízbe valamilyen (rozsdá- és vízkőszabályzó) fémion kötésére alkalmas szert! Hagyja, hogy a víz egy órán át keringjen, mielőtt bármilyen más szert adna a medence vizéhez!
- 3 Töltsön a vízbe „sokkolót”/oxidáló anyagot!
- 4 Tegyen fertőtlenítő tablettát (klór vagy bróm) az adagolóba!

Opcionális, a szűrőtartály kosarába beépített vegyszeradagoló esetén: (mely a szűrőtartály kosarába építve található) a kosár eltávolításának és visszahelyezésének részleteit olvassa el a „SZÜRŐPATRON / FILTER FELÉPÍTÉSE ÉS TISZTÍTÁSA” c. fejezetet! Miután eltávolította a szkimmer kosarat, talál egy, az aljából kiinduló kb. 20 cm-es csövet. Tekerje ki a cső végén található szabályozó kupakot, és helyezzen el benne 5 vagy 6 tablettát! Ne töltsön túl az adagolót, mert az befolyásolhatja a megfelelő működést!

Kezdetben állítsa a szabályozót úgy, hogy a legtöbb apró lyukon szabadon áramolhasson a víz, és hagyja, hogy a víz 3-4 órán át keringjen a víztértek ellenőrzése előtt.

Szükség esetén állítsa a szabályozót alacsonyabb fokozatra: kevesebb lyukon hagyja átáramolni a vizet, oly módon, hogy a víz fertőtlenítőszertartalma az ideális 2-4 PPM-es tartományba essen.

**Lebegő adagoló:** A fentiek szerint töltsön be 6-7 tablettát, kezdetben állítsa a szabályozót 5-ös fokozatra, és hagyja, hogy a víz 3-4 óráig keringjen a vízminőség ellenőrzése előtt! A tabletták a medence használatától és a szabályozó beállításától függően 10-14 nap alatt lassan feloldódnak.

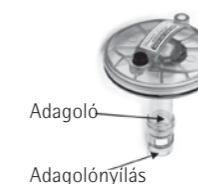

- 5 Ellenőrizze a pH-értéket és a totális alkalinitást, és állítsa be az optimális szintet.



## GYAKRAN HASZNÁLT VÍZKARBANTARTÁSI KIFEJEZÉSEK

- ALKALITÁS – TOTÁLIS ALKALITÁS (TA)** – A medence vízében található karbonát, bikarbonát és hidroxid összetevők mennyisége, amely meghatározza, hogy a medence vize milyen mértékben tud ellenállni a pH-érték változásának. Tömpítőképességként is ismert.
- ALKALITÁSFOKOZÓ** – Növeli az alkalitást.
- BRÓMAMINOK** – Akkor keletkeznek, amikor a bróm elpusztítja a nitrogént hordozó vegyületeket. A klóraminokkal szemben a brómmaminok nem okoznak szemirritációt, de elhanyagolt vízháztartásnál kellemetlen szagot eredményeznek.
  - EGYKOMPONENSŰ BRÓM – Egy másik típusú oxidáló és fertőtlenítő vegyszer, mely a vegyszeradagoló segítségével kerül a medence vízébe. Granulátum vagy tablettá formájában kapható. A brómmaradék javasolt szintje: 2,0–4,0 ppm.
  - KÉTKOMPONENSŰ BRÓM – Folyadék vagy por formájában hetente, kézzel adagolandó. Granulátum formájában naponta, illetve a medence használatával arányosan adagolandó.
- EMULGEÁLÁS (szűrőtisztítónál)** – Az emulgeálás olyan homogenizáló művelet, amelynek során egymásban nem oldódó folyadékfázisokat oszlatnak el egymásban.
- FAGYHATÁR** – A talaj szintjétől számított mélység, ahol a talaj hőmérséklete tartós leülés esetén is 0 °C fölé nem marad. Magyarországon ez általában 50–80 cm.
- FÉMIONKÖTŐK (ROZSDA- ÉS VÍZKŐSZABÁLYZÓK)** – Meggátolja, hogy az oldott fémek a medence falában és a központi egység alkatrészeiben kárt tegyenek.
- FILTERTISZTÍTÓ** – Zsírtalanítja és tisztítja a szűrőbetétet.
- HABZÁSGÁTLÓ** – Eltávolítja a vízfelszínen képződő habot. Ez azonban csak átmenetileg orvosolja a problémát, ugyanis a túlzott habosodás a nem megfelelő karbantartás következtében fellépő vízminőségromlás jele (a habosodó vízre jellemző a nagy mennyiségű szerves üledék jelenléte és a magas pH-érték).
- HOLLANDIK, HOLLANDER** – Gyors, oldható kötést biztosító csatlakozó idom.
- KALCIUMKEMÉNYSÉG** – A kalcium részaránya a totális keménységben általában 70–75%. A kalcium koncentrációja határozza meg, hogy a víz lágy vagy kemény. Alacsony koncentrációnál a víz lágy, magas koncentrációnál kemény. A kemény víz vízkőlerakódáshoz vezethet, ami eltömítheti a szűrőket és csőrendszert, zavarossá teheti a vizet, és lerakódásokat okozhat a medence falán. A túl lágy víz viszont károsíthatja a medencetestet és a csőrendszert, elősegítheti a fém alkatrészek korrózióját, valamint habzást idézhet elő a víz felszínén.
- KALCIUMNÖVELŐ** – Növeli a kalcium szintet.
- KLÓR** – Oxidáló és fertőtlenítő vegyszer, granulátum vagy tablettá formájában. Nagyon hatásos és gyors. A klór maradvány javasolt szintje: 1,0–2,0 ppm.
  - SZABAD KLÓR MARADVÁNY (Free Chlorine) nevezük azt a klórt, amely aktív és képes a víz tisztán tartására és oxidálására. A szabad klór maradvány javasolt szintje: 1,0–2,0 ppm.
  - KÖTÖTT KLÓR – az a klór, amely a szennyeződések semlegesítése során már elhasználta víztisztító képességét. Tehát amikor a szabad klór maradvány felhasználta víztisztító képességét kötött klórrá alakul.
  - TOTAL (ÖSSZES) KLÓR (Total Chlorine) a szabad klór maradvány és a kötött klór együttes mennyiségét mutatja.
- KLÓRAMINOK** – A klór és a vízben lévő nitrogén, illetve ammónia találkozásakor keletkező vegyület. Elhanyagolt vízháztartásnál szem- és bőrirritációt okoz, jelenlétéről erős klórszag árulkodik.
- OLDOTT SZILÁRDANYAG-TARTALOM (TDS)** – A medence vízében feloldott összes anyag (kalcium, karbonátok, bikarbonátok, magnézium, fémek összetevők) mennyisége.
- PELYHESÍTÉS** – (flokkulálás): kicsapódást elősegítő anyag, amely összekapcsolja az apró részecskéket, annak érdekében, hogy azok ezáltal összeálljanak akár eredeti méretük többszörösévé, és így jobban kiszűrhetőek legyenek.
- pH** – Egy logaritmikus érték, mely a hidrogénion-koncentráció által egy anyag (esetünkben a medence vízének) savasságát vagy lúgosságát fejezi ki (pH = -log [H+]). A pH-értéket egy 0–14-ig terjedő skálán lehet kifejezni, ahol a 0 a legsavasabb, az 1–7-ig terjedő tartomány savas, a 7 semleges, a 7–14-ig terjedő tartomány lúgos, a 14 pedig a leglúgosabb. A medence vízének ideális pH-tartománya 7,2–7,4 között van. Ha a medence pH-értéke nem megfelelő tartományban van, a fertőtlenítő szerek nem fejtik ki hatásukat, a víz zavarossá válhat, elalgásodhat, és/vagy bőr- és szemirritációt okozhat.
- pH-NÖVELŐ** – Növeli a víz pH-értékét.
- pH-CSÖKKENTŐ** – Csökkenti a víz pH-értékét.
- PPM** – A „parts per million” (milliónkénti részecskeszám) rövidítése, amely a kémiai mérésben a részecskék súly szerinti arányát mutatja egymillió vízmolekulára vetítve.
- SOKKOLÁS** – Oxidálószer hozzáadásával semlegesítjük a medence vízének ammónia-, nitrogén- és szervesanyag-tartalmát (klóraminok és brómmaminok segítségével). Pl.: Amennyiben a tesztcsík által jelzett összes klórszint magasabb, mint a szabad klórszint maradványértéke, sokkolásra van szükség. Sokkezelés lehet például, ha akkora klórmennyiséget adunk a medence vízéhez, hogy a szabad klór maradvány mértéke legalább négyórányi időtartamra elérje a 10 ppm szintet. **Sokkolás közben a medence használata tilos!**
- SKIMMER** – Felszintisztító és előszűrő – eltávolítja a lebegő szennyeződések és az olajszármazékokat, valamint megelőzi, hogy az üledék eltömítse a vízpumákat és a fűtőelemet. Javítja a szűrés hatékonyságát, és előszűréssel növeli a szűrőpatron élettartamát.
- TESZTER** – Bizonyos kémiai üledékek, illetve a vízkarbantartás szükségleteinek kimutatására szolgál. Alkalmazható lakmuszpapír, illetve folyadéksepp formában.
- ZSOMP** – Folyadékgyűjtő hely (víztelenítő zsomp) – a zsomp ad helyet a merülőszivattyúnak. Az úszókapcsolóval ellátott búvárszivattyú automatikusan dolgozik, leáll, ha eltávolította a vizet. Az ismét beszivárgó talajvizet már akkor kinyomja az elvezető árokba, ha megtelik a zsomp, vagyis nem engedi elárasztani a helyiséget, ezzel védi a medence vezérlőegységét.

VÍZMINŐSÉGI ÖSSZEFOGLALÓ A MEDENCE HASZNÁLATÁHOZ*			
VEGYSZER (ppm)	MIN	IDEÁLIS	MAX
Klór (szabad klór)	1,0	1,5 - 1,9	2,0
Bróm (szabad bróm)	1,0	3,0 - 5,0	10,0
<b>VEGYÜLET</b>			
pH	7,2	7,4	7,6
Totális Alkalitás (TA)	80	80 - 120	180
Kalciumkeménység	150	200 - 400	500 - 1000

\* A National Spa & Pool Institute (Észak-Amerika) ajánlásával lakossági- és masszázsmencedékhez.

## VÍZHÁZTARTÁSI HIBAELHÁRÍTÁS

HIBAJELENSÉG	LEHETSÉGES OK	MEGOLDÁS
Zavaros (opálos) vagy elszíneződött víz	Legtöbbször szerves szennyeződés áll a háttérben (algaképződés első jele is lehet).	Sokkolás megfelelő készítménnyel (sokkolás, pelyhesítő, algaölő). Ha a víz nem tisztul, cserélni kell, a tisztítószer-adagolást pedig ellenőrizni vagy a Hydropool szakszervizzel felülvizsgáltatni.
	A mikroszkopikus részecskék túl kicsik, hogy fennakadjanak a szűrőn.	Ellenőrizze és állítsa be a vízkezelés egyes elemeit, adagoljon pelyhesítőt, amely az apró részecskéket nagyobb pelyhekké egyesíti. Közben állítsa a kezelőpanelen a vízkezelési módot „Kezdő (Beginner)” üzemmódra. Figyeljen arra, hogy a pH-érték 7,2–7,4 között legyen, és tisztítsa ki alaposan a szűrőpatront is!
	Magas totális alkalitás	Ellenőrizze a víz totális alkalitását, és szükség esetén csökkentse alkalitást csökkentő szerrel!
	Magas pH-érték	Csökkentse pH-csökkentő szerrel. Ideális pH: 7,2–7,4.
	Túl kemény víz	Ellenőrizze a víz keménységét, és alkalmazzon megkötést segítő vegyszert, vagy engedje le a medence vízének egy részét, majd tölts fel újra!
	Fémek jelenléte (vas, réz)	Kezelje a vizet fémtartalmat megkötő vagy kelátképző szerrel.
	A filter (szűrő) eltömődött.	Tisztítsa ki vagy cserélje a szűrőbetétet! (Még viszonylag kevés használat mellett is érdemes évente szűrőt cserélni!)
	A fenti intézkedések ellenére sem tisztul a medence	Engedje le a vizet, tisztítsa ki és fertőtlenítse az akril felületeket, majd tölts fel újra. Ha a probléma ismét jelentkezik, forduljon a Hydropool szakszervízhez.
Vízfő megjelenése (fehéres-szürkés lerakódás, érdes a medence fala)	Túl kemény víz	Csökkentse a vízkeménységet megkötő szerrel vagy részleges vízcserével.
Bőr- vagy szem-irritáció	Nem megfelelő a pH és/vagy a totális alkalitás.	Ellenőrizze a vízminőséget, és adagolja a megfelelő mennyiségű vegyszert.
	Túl sok a vegyszer a vízben.	Engedje le a vizet kb. 20%-át és tölts fel újra a medencét!



**Hydropool ügyfélszolgálat telefonszáma:**  
**+ 36 1 240 8538**

\* A javasolt termékekről érdeklődjön Hydropool márkakereskedőjénél!



HIBAJELENSÉG	LEHETSÉGES OK	MEGOLDÁS
Habzás	Vízbe került testápolók vagy kozmetikumok.	Ha a vízszint nem hagy nyomot a medence falán, próbáljon habzásgátlót alkalmazni, hogy kioldja a szennyeződések! Ezután használjon tisztítószert, hogy a szennyeződések könnyebben kiszűrhetőek legyenek! Amennyiben a víz szintje nyomot hagy a medence falán, szükség lehet a medence leeresztésére és kitakarítására. A szűrőpatront mindkét esetben alaposan le kell mosni és egy éjszakára filtertisztítóba áztatni. A hasonló problémák egy olajat megkötő szivacslobda használatával elkerülhetőek.
	Fürdőruhában maradt mosószer.	Megelőzhető, ha a mosógépben extra öblítést végez, vagy kézzel alaposan újraöblíti a fürdőruhát.
	Nagy mennyiségű szerves eredetű szennyeződés.	Egyes szerves anyagok a szűrőn feltöredezve átjuthatnak. A problémát megoldhatja, ha a szennyeződések kioldására rendszeresen habzásgátlót használ. Ezután alkalmazzon tisztítószert, hogy a szennyeződések könnyebben kiszűrhetőek legyenek, majd alaposan tisztítsa ki a szűrőpatront! Ha a habzás túl intenzív, szükség lehet a medence vizének teljes leeresztésére.
	Lágy víz	Ellenőrizze a víz keménységét, és ha szükséges, növelje azt kalcium-kloriddal! Engedje le a víz 20%-át és töltsse fel újra a medencét! Ne kösse medencéjét vízlágyító berendezésre.
Korrózió, karcosodás	Lágy víz	Ellenőrizze a víz keménységét, és ha szükséges, növelje azt kalcium-kloriddal! Engedje le a víz 20%-át és töltsse fel újra a medencét! Ne kösse medencéjét vízlágyító berendezésre.
	Alacsony a totális alkalitás szintje.	Ellenőrizze a víz totális alkalitását, és szükség esetén növelje azt alkalitást növelő szerrel!
	Fémek jelenléte a vízben (vas, réz)	Kezelje a vizet kelátképzővel, vagy megkötést segítő vegyszerrel!
Ingadozó pH-érték	Alacsony a totális alkalitás szintje.	Ellenőrizze a víz totális alkalitását, és szükség esetén növelje azt alkalitást növelő szerrel!
A pH-érték nem reagál a beavatkozásokra.	Magas a totális alkalitás szintje.	Ellenőrizze a víz totális alkalitását, és szükség esetén csökkentse azt alkalitást csökkentő szerrel!
A tesztsík által jelzett totál klórszint magasabb, mint a szabad klórszint.		Szuperklórozásra/sokkolásra van szükség.
Nyálkás, csúszós a medence fala.	Alga képződött a medence falán.	Javasolt algaölő adagolása, alapos súrolás, leeresztés és fertőtlenítés, majd az újratöltés előtt a medencetest átsikálása.
Kellemtelen a víz szaga.	Szinte minden esetben le nem bomlott szerves anyagokról van szó, amelyek kellemtelen szagot árasztanak a túl kis mennyiségben beadagolt klór következtében.	Pótolja a klórt a medencében és a klór hatékonyságának érdekében a pH-értéket 7,2-7,4 közti értékre állítsa be.
	„Klórszag” esetén a kötött klórszint nagyon magas a medencében.	Végezzen részleges vízcserét, és adagoljon klórt a medencébe. Zárt térben alaposan szellőztessen ki.

\* A javasolt termékekről érdeklődjön Hydrosport márkakereskedőjénél!



## KARBANTARTÁSI ELJÁRÁSOK



**MINDIG, MINDEN KÖRÜLMÉNYEK KÖZÖTT VEGYE FIGYELEMBE A VEGYSZEREK HASZNÁLATI ÚTMUTATÓJÁT!**

### NAPONTA

- 1 Ellenőrizze a vizet, és ha szükséges, töltsön a vízbe „sokkolót”/oxidáló anyagot!
- 2 Bizonyosodjon meg róla, hogy a vízszint megfelelő!
- 3 Ellenőrizze a víz hőmérsékletét!

### HETENTE

- 1 Ellenőrizze a pH-értéket és a **totális alkalitást**, majd cselekedjen az eredménynek megfelelően!
- 2 Töltse után a vegyszeradagolót!
- 3 Töltsön a vízbe valamilyen (rozsdá- és vízköszabályzó) fémion kötésére alkalmas szert!
- 4 Vegye ki, és egy kerti locsolócső vízsugarával tisztítsa le, majd szerelje vissza a szűrőpatront! (Lásd a „SZÜRŐPATRON/ FILTER FELÉPÍTÉSE ÉS TISZTÍTÁSA” c. fejezetet!)
- 5 Vegye ki, és tisztítsa meg a szűrőkosarat! (Lásd „A SZÜRŐKOSÁR TISZTÍTÁSA” c. fejezetet!)
- 6 Töltsön a vízbe „sokkolót”/oxidáló anyagot!
- 7 Vizsgálja meg a csövek csatlakozásait, hogy lássa, nem szivárogo-e víz a tömitőgyűrűknél! Szükség esetén húzza meg a hollandikat!
- 8 Tisztítsa meg a rozsdamentes acél csatlakozásokat!
- 9 Ellenőrizze a vízszintet és szükség esetén pótolja a vizet! (A szkimmer nyílás tetejétől 2 cm-rel lejjebb kell állnia a víz-szintnek.)
- 10 Távolítsa el a medence tetejét, és szellőztesse a medencét 1-2 órán át!

### HAVONTA

Áztassa a szűrőpatront szűrőpatrontisztító folyadékba. Öblítse le gondosan, majd ha mód van rá, hagyja megszáradni visszاسzerelés előtt! Javasoljuk, hogy szerezzen be egy másik szűrőt is, hogy felváltva tudja használni azokat!

### NEGYEDÉVENTE

Javasoljuk, hogy negyedévente eressze le medencéjét, és kifejezetten akril felületek tisztítására szolgáló, karcmentes szerrel és törölővel tisztítsa meg az akril felületet! (Lásd a „MEDENCE VIZÉNEK LECSERÉLÉSE” és a „MEDENCE VIZÉNEK LEERESZTÉSE – EGYEDÜLÁLLÓ HYDROPOOL HYDROPOOL GYORSLEERESZTŐ ÉS TÖLTŐRENDSZER HASZNÁLATA” c. fejezeteket!)

### FÉLÉVENTE

- 1 Javasoljuk, hogy vegyszeradagolós medence esetében legalább fél-évente ellenőriztesse és kalibráltassa a Hydrosport szakszervizvel a vegyszeradagolót.
- 2 Télielésítés, és a télielésítés utáni feltöltés feladatainak elvégzése.

### ÉVENTE

Cserélje le a szűrőpatront! Keresse a megfelelőt a [jakuzziszero.hu](http://jakuzziszero.hu) oldalon. A Hydrosport Öntisztító Medencékbe a **Pleatco PRB75** jelzésű vagy azzal helyettesíthető medencefiltert és a 4520043 cikkszámú mikroszűrőt javasoljuk.

### KÉTÉVENTE

Javasoljuk, hogy medencéjét két évente nézesse át a Hydrosport szakszervizvel.

Ha bármilyen segítségre lenne szüksége a karbantartás során kérjük keresse a Hydrosport Hungaria Szerviz szolgáltatását!



**Hydrosport ügyfélszolgálat telefonszáma:**  
**+ 36 1 240 8538**

### HASZNÁLATON KÍVÜLI MEDENCE

Ha nem használja a medencét, akkor kérjük, hogy távolítsa el a fejpárnákat és minden esetben tegye a medence tetejét a helyére, és csatokkal rögzítse azt.

A medence tetejét 5-7 naponta emelje fel és szellőztesse ki, és közben ellenőrizze a víz állapotát. Töltsse fel a vegyszeradagolót, és az aktuális vízértékek alapján adagolja a megfelelő tisztítószereket a vízbe.



### SZŰRŐPATRON / FILTER FELEPÍTÉSE ÉS TISZTÍTÁSA

A Hydropool Öntisztító medencékbe a **Pleatco PRB75** jelzésű vagy azzal helyettesíthető, és a 4520043 cikkszámú mikroszűrő alkalmazását javasoljuk.

A filtert az igénybevételtől függően 2-4 hetente kell tisztítani. A következő jelek utalnak arra, hogy a patronát ki kell tisztítani:

- a fúvókák gyengébb teljesítménye
- zavaros, szürkés víz
- zörgő hang a szűrőből vagy a szivattyúból
- a fűtés nem működik
- a peremszerelt vezérlőegységen "FLOW" üzenet jelenik meg

### ELTÁVOLÍTÁS

- 1 Kapcsolja be a KÉSZENLÉT üzemmódot a vezérlőpanelen (Beállítások/Karbantartás/Készlet!)
- 2 Távolítsa el a takarófedelét, majd nyissa ki a kis, fekete légtelenítő szelepet a szűrő fedelének tetején!
- 3 Húzza fel a szürke zárógyűrűt a zárógyűrűn, majd tekerje a zárógyűrűt az óramutató járásával ellentétes irányba!
- 4 Függetlenül emelje ki a szűrő tetejét, majd emelje ki a szűrőházból magát a szűrőt!
- 5 Válassza szét a szűrőt (amennyiben az belső ráccsal ellátott típus)!

### TISZTÍTÁS

- 6 Kerti locsolócsővel és porlasztófejjel mossa le a szűrőt, ügyelve arra, hogy minden redőre kiterjedjen!
- 7 A felgyülemlett testápoló krém és olaj eltávolítása érdekében a patronát áztassa meleg vízben és szűrőtisztító folyadékban/emulgeálószerben vagy vízben feloldott tisztító tablettában. (Hydropool kereskedőjénél vagy a [jakuzziszuero.hu](http://jakuzziszuero.hu) webshopban beszerezhető!)



- 8 Tisztítótartály Hydropool kereskedőjénél vagy a [jakuzziszuero.hu](http://jakuzziszuero.hu) webshopban szintén beszerezhető!
- 9 Alaposan öblítse le a szűrőt, majd a visszahelyezés előtt hagyja megszáradni!
- 10 Javasoljuk, hogy szerezzen be egy tartalék szűrőpatront, mely mindig használatra kész és tiszta.
- 11 Miután a megtisztított szűrő megszáradt, az esetlegesen megmaradt apró szennyeződések egy finom ecsettel távolítsa el a szűrő barázdái közül!



**A szűrőpatron tisztításához ne használjon drótkéfé vagy más súroló eszközt! Ne tegye mosógépbe, és egészségügyi okokból mosogatógépben sem javasoljuk a tisztítását!**



**FONTOS!** Ne használjon egyéb tisztítószereket! A vegyszer-maradványok károsan befolyásolhatják a víz kémiai összetételét, amely nehezen kezelhető, rossz vízminőséget eredményezhet! Ne használjon olyan szert, amely karcos, mert tönkreteszti az akrilfelületet!

### VISSZAILLESZTÉS

- 12 Helyezze vissza a szűrőpatront a szűrőháza, a „TOP” felirattal felfelé!
- 13 A helyére visszanyomva illessze vissza a szűrőház fedelét, ügyelve arra, hogy a fedő tömitőgyűrűje ne csavarodjon meg!
- 14 Abban az esetben, ha a fedő tömitőgyűrűje kiszárad, kezelje azt egy nem kőolaj-alapú kenőanyaggal (pl. szilikon gél)! Így megelőzheti a tömitőgyűrű becsipődését és megtekeredését, ezáltal jelentősen nő a gyűrű élettartama.
- 15 Helyezze vissza a zárógyűrűt addig forgatva azt, amíg a szürke zárógyűrű a helyére nem pattan!
- 16 Zárja el a légtelenítő szelepet!
- 17 Kapcsolja ki a KÉSZENLÉT üzemmódot a vezérlőpanelen (Beállítások/Karbantartás/Készlet!)
- 18 Amikor a vízpumpa elkezd alacsony fokozaton működni, fontos, hogy ki legyen eresztve a szűrőbe szorult levegő. A légtelenítő szelepet óvatosan fordítsa el az óramutató járásával ellentétes irányba, addig, amíg meg nem hallja a kiszökő levegő sípoló hangját! Ha víz már szabadon áramlik, zárja vissza a légtelenítő szelepet!

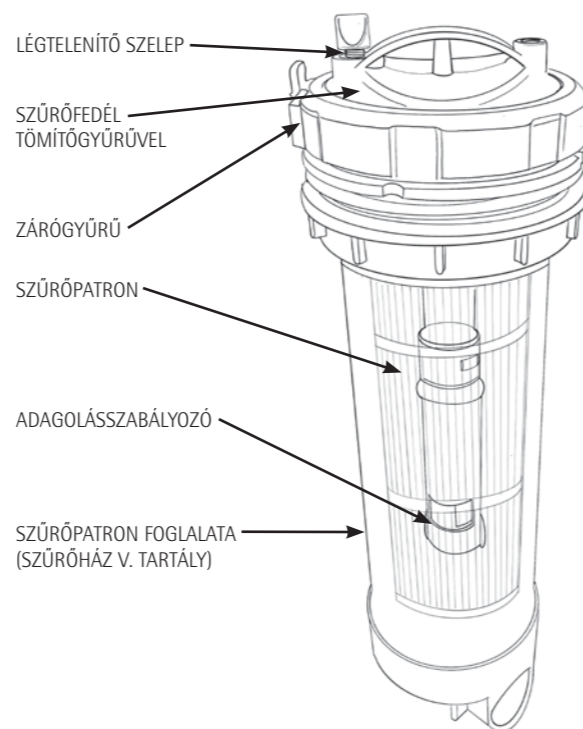

### A SZŰRŐKOSÁR TISZTÍTÁSA



- 1 Kapcsolja be a „KÉSZENLÉT” üzemmódot a vezérlőpanelen (Beállítások/Karbantartás/Készlet!)
- 2 Emelje le a szűrőház fedelét, miközben a helyén hagyja az előlapot, így megakadályozhatja a nagyobb szennyeződések visszajutását a medence vizébe.
- 3 Felfelé irányuló mozdulattal húzza fel a szűrőházat a kosárral együtt, majd csavarja le a kosarat!
- 4 Távolítsa el a törmeléket a kosárból! (FIGYELEM! A kosarat soha ne ütögesse semmilyen tárgyhoz az üledék fellazítása céljából, mert az könnyen megsérülhet!)
- 5 Helyezze vissza a kosarat!
- 6 Helyezze vissza a szűrőház tetejét!
- 8 Kapcsolja ki a „KÉSZENLÉT” üzemmódot! Amint a szivattyú üzemelni kezd, bizonyosodjon meg róla, hogy a víz szabadon tud áramlani a gátajtó felett!

**FONTOS!** A Készletli üzemmód 30 percig tart, ezt követően a medence automatikusan visszalép a Készletli üzemmód előtt beállított üzemmódba!

### AZ AKRILFELÜLET TISZTÍTÁSA

Az akrilfelület puha ronggyal és a Hydropool Hungaria bemutatótermében kapható, akril tisztítószerral ápolható és fényesíthető.

**FONTOS!** A vízvonal eltávolítására speciális vízvonal eltávolító folyadékot használjon, durva felületű súrolóval, vagy erős, nem speciálisan akril medencékhez kifejlesztett tisztítószerral ne tisztítsa, mert az károsíthatja az akril felületet!

### A GONDOZÁSMENTES KÜLSŐ MEDENCEBURKOLAT TISZTÍTÁSA

A gondozásmentes burkolatot puha ronggyal és tiszta vízzel javasoljuk tisztítani. Jelentős szennyeződés esetén enyhe, semleges tisztítószert használata ajánlott. További felületkezelés, vagy karbantartás ezen a felületen nem szükséges.

### BIZTONSÁGI TERMOTETŐ

Ha a medence nincs lefedve, a hő 90%-a elvész a vízfelszínen keresztül. A párolgás megváltoztatja a víz kémiai egyensúlyát, és zárt helyen növeli a levegő páratartalmát.

A Hydropool biztonsági termotetőt hőtakarékosági és esztétikai céllal fejlesztették ki, és a könnyebb kezelés érdekében közepén félbehajtható. A cipzáras huzat lehetőséget ad az esetlegesen sérült „szoknya” (pl. 7,5-10 cm-es, elvékonyodó habbetét) egyszerű cseréjére. A biztonsági termotető „szoknyája” szorosan illeszkedik a medence pereméhez. A tető fogantyúi úgy kerültek elhelyezésre, hogy akár egy személy is könnyedén mozgathassa azt. A burkolathoz vagy „szoknyához” kapcsolódó zár megakadályozza, hogy kisgyermek vagy állatok másszanak a medence vizébe. Sose húzza a tetőt a medencén vagy a burkolaton! Először hajtsa vissza, majd a fogantyúk segítségével emelje fel a tetőt!

**FONTOS!** Még véletlenül se álljon vagy támaszkodjon rá a tetőre, mert a vékonyodó habbetétek megsérülhetnek, ez pedig a víz felszívásához vezet! A tetőt mindig pontosan rögzítse, mert az elmozdulásából adódó medencetest vagy akril sérülésekre a garancia nem terjed ki!

A tetőt évente legalább kétszer tisztítsa meg, lehetőleg műanyag hidratáló használatával!



### A MEDENCE VIZÉNEK LECSERÉLÉSE

A medence vizét – méretétől és használatának gyakoriságától függően – javasolt 8–12 hetente leereszteni. Ha a medencét naponta használják, vagy egyszerre több fürdőző veszi igénybe, javasolt a gyakoribb vízcsere. Az egyik lehetséges módszer a vízcsere időzítésére: ossza el a medence literben megadott úrtartalmát 13,5-tel, majd a napi átlagos fürdőzők számával.

$$\text{Képlet } \left( \frac{\text{A víz mennyisége literben}}{13.5} \right) \div \left( \frac{\text{A fürdőzők napi száma}}{\text{A vízcserek között eltelt napok}} \right) = \left( \text{A vízcserek között eltelt napok} \right)$$

Példa: 1000 liter elosztva 13,5-tel, majd 2-vel = 37 nap

Amikor már túl nagy a vízben oldott szervesanyag-tartalom, a medence vizét le kell cserélni. Ezt jelzi a víz homályos vagy szürke színe is.

### A MEDENCE VIZÉNEK LEERESZTÉSE – EGYEDÜLÁLLÓ HYDROPOOL™ GYORSLEERESZTŐ- ÉS TÖLTŐRENDSZER HASZNÁLATA



**FONTOS!** Amennyiben segítségre lenne szüksége a medence vizének cseréjében, keresse a HydroPool szakembereit!

#### ÁTTEKINTÉS

Két kerti locsolócsőre lesz szüksége (egy leeresztő- és egy töltőcsőre)

Amíg az első cső segítségével leereszti a medence elhasznált vizét, addig a másik csövet a belső felület lemosására és feltöltésre használhatja.

#### FIGYELJE MEG AZ 1-ES ÉS A 2-ES ÁBRÁT!

- Kapcsolja be a „KÉSZENLÉT” üzemmódot a vezérlőpanelen (Beállítások/Karbantartás/Készenlét)! A rendszer 30 perc elteltével automatikusan kilép a „KÉSZENLÉT” üzemmódból és visszatér a „NORMÁL” üzemmódba.
- Vegye ki az előszűrő kosarát, majd csavarja ki magát a szűrőt is, és a szűrő rögzítésére szolgáló csomagtű közepébe helyezze a gumizott dugót. A dugót a szárnyas anya segítségével rögzítse.
- Csatlakoztasson egy gumicsövet a medence vezérlőegysége melletti csövön található csapra!
- Vezesse a gumicsövet a vízvezetőhöz!
- Nyissa ki a leeresztő cső csapját (piros kar)!
- Zárja el a cső melletti 1-es vízpumpa tolózárvát (Ezzel vezetjük a vizet a kifolyócsőhöz.)
- Kapcsolja be alacsony fokozaton a vízpumpát!
- Kövesse a vízleeresztés lépéseit!
- Mialatt a medence leereszti a vizet, a másik kerti cső segítségével mossa le a medence belső felületét! Használjon szivacsot a belső felület törölgetésére!
- Ahhoz, hogy teljesen kimossa az elhasznált vizet a csőrendszerből, engedjen friss vizet a lábának kialakított padlórszra, miközben a koszos vizet továbbra is szívja kifelé a 1-es vízpumpa! Ügyeljen arra, hogy minimum 10 cm víz legyen a padlórszen, hogy a vízpumpa légmentes maradjon!

- Várja meg, míg a leeresztő csövön tiszta víz folyik ki! Ez esetben az újonnan töltött víz eljutott a csőig, vagyis befejeződött a leeresztés és mosás.
- Kapcsolja ki az alacsony fokozaton működő vízpumpát!
- Zárja el a leeresztő cső csapját, és folytassa a friss vizes feltöltést!
- Tegyen fedőt a masszázsmedencére, hogy elkerülje a víz kifröcskölődését!
- Nyissa meg az 1-es vízpumpa tolózárvát!
- Az 1-es vízpumpa gomb kivételével nyomja meg bármelyik gombot a vezérlőegységen, hogy a KÉSZENLÉT-i üzemmódból kilépjen! Az 1-es vízpumpa és a fűtőelem ekkor működésbe lép, hogy keringesse és felmelegítse a vizet, amíg a töltés folytatódik. Ezzel a rendszer levegősődését is megelőzheti.
- Addig folytassa a medence feltöltését, amíg a víz szintje kb. 2 cm-re lesz a szkimmer nyílás tetejétől!
- Ha végezt a feltöltéssel, távolítsa el a dugót a szkimmer házából!\*
- Ha szűrőcsere miatt kinyitotta a szűrőházat, a szűrő visszahegyezése után ki kell eresztenie a házban rekedt levegőt! Óvatosan lazítsa meg a légtelenítő szelepet, ha már víz kezd jönni a szelepből, zárja el!
- Abban az esetben, ha netán levegő rekedt a vízpumpában (az 1-es vízpumpa működik, de nem jön víz a fúvókákból), nézze meg a „VÍZPUMPA BEÜZEMELÉSE, LEVEGŐSÖDÉS MEGSZÜNTETÉSE” c. fejezetet!

\* Szükség esetén állítsa a rendszert KÉSZENLÉT-i üzemmódba, hogy kivehesse a dugót!

**FONTOS!** A Készenléti üzemmód 30 percig tart, ezt követően a medence automatikusan visszalép a Készenléti üzemmód előtt beállított üzemmódba!

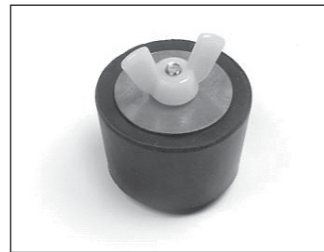

SZKIMMER DUGÓ

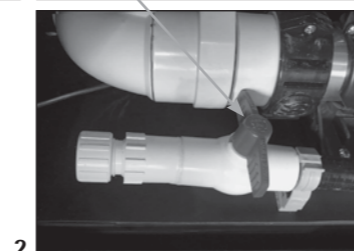
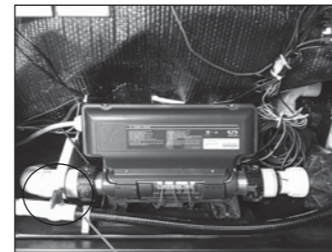

VEZÉRLŐEGYSÉG MELLETTI LEERESZTŐ CSAP

#### VÍZLÁGYÍTÓK

Lehetőleg ne vízlágyítóból töltsse fel a medencét, mert ezzel könnyen felboríthatja a víz kémiai egyensúlyát, és megnehezíti annak beállítását, szinten tartását! Ha olyan helyen lakik, ahol a víz keményebb vagy lágyabb az átlagosnál, fordítson fokozott figyelmet a kalciumkeménység szintjére! A medence vizét később már lágyított vízzel is után lehet tölteni.



### EGYEDÜLÁLLÓ HYDROPOOL™ GYORSLEERESZTŐ RENDSZER

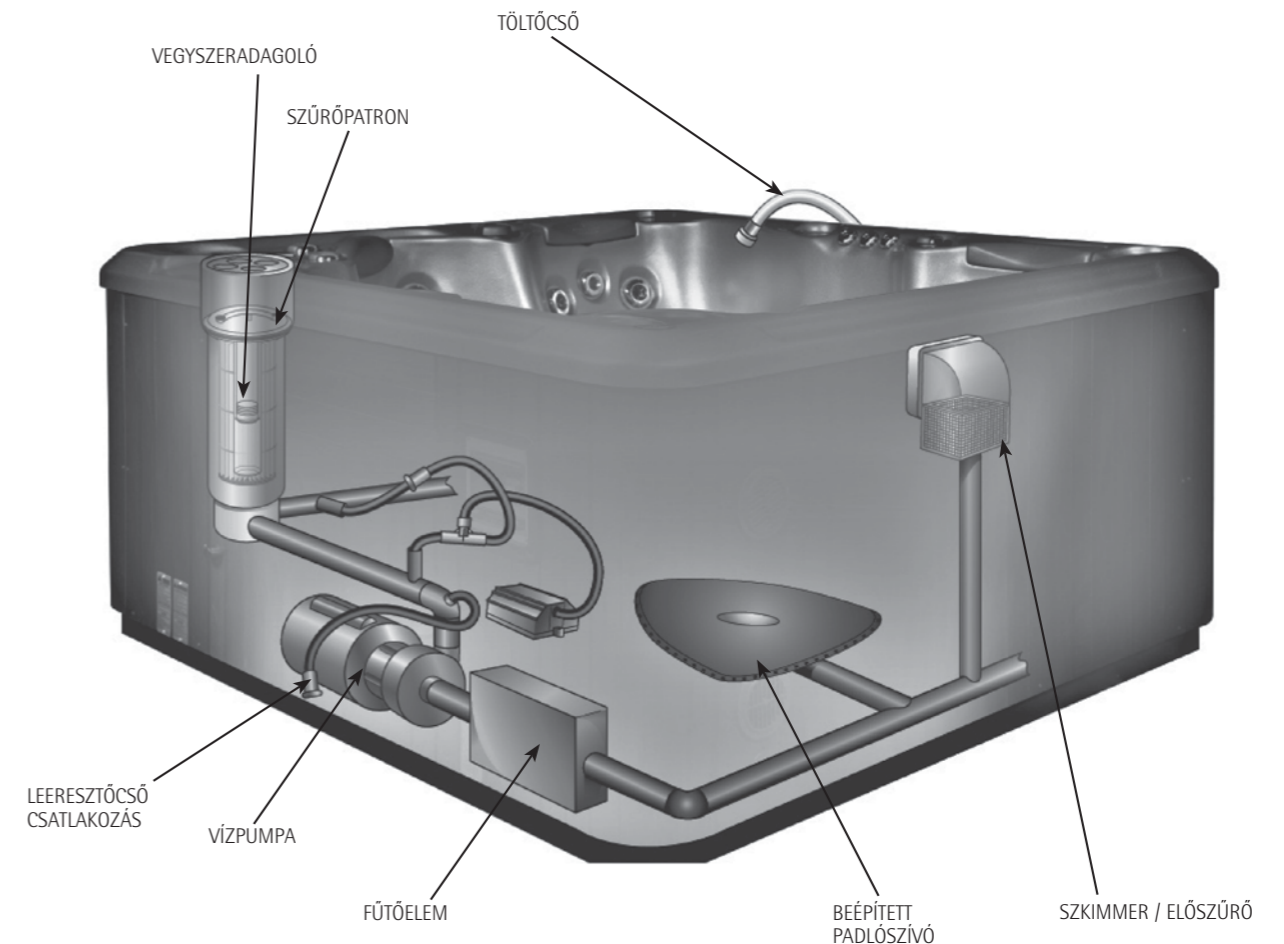

#### ÖNTISZTÍTÓ ÜZEMMÓD JELZŐ

Ez a jelzés a peremszerelt vezérlő kijelzőjén található. A kijelzőn az „Self Clean Mode” felirat olvasható, ami jelzi, hogy mind az Öntisztító, mind a Gazdaságos Fűtési Rendszer működésben van, ezáltal biztosítja önmagának és családjának a gondtalan fürdőzést.



## A MEDENCE TÉLIESÍTÉSE

Abban az esetben, ha medencéjét nem kívánja egész évben használni, nagyon fontos, hogy megóvja a fagytól, azaz megfelelően téliesítse azt! Ezt a munkát a Hydropool szervíz szakemberére is bízhatja, de ha saját kezűleg végezné el a téliesítést, kérjük, kövesse az alábbi útmutatót!

- Teljesen eressze le a medence vizét! (Lásd „A MEDENCE VIZÉNEK LEERESZTÉSE” c. bekezdést!)
- Vegye ki és tisztítsa meg a szűrőpatront! (Lásd a „SZÜRŐPATRON” c. bekezdést!)
- Szerelje le a fejpárnákat, és szedje ki az összes fűvókát a medencéből! Minden kiszertelt elemet tisztítson meg, szárítson meg, és fűtött, fagymentes helyen tároljon!



- Egy takarítógép (vizes porszívó) segítségével szívja ki a maradék vizet a fűvókák nyílásaiból, a szűrőpatron tartályából és a medence alján lévő leeresztőnyílásból!
- Töltsön folyékony, biológiailag lebomló fagyálló folyadékot oda, ahová szükséges: például a vízpumpa víz felőli végéhez, a fűvókák csöveibe, a szűrő burkolatába és a levegőfűvóka csöveibe! Ne használjon gépkocsiba való fagyálló folyadékot!
- **FONTOS: A biológiailag lebomló fagyálló folyadék vízzel történő hígítása csökkenti annak fagyálló hatását! Ezért igen fontos, hogy a medence csőrendszeréből minden vizet eltávolítson, mielőtt betöltené a fagyálló folyadékot!**

- Öntsön folyékony fagyálló folyadékot a medence alján található leeresztő nyílásba/a vízpumpa nyílásaiba! Ezzel megakadályozhatja, hogy a dupla fal közé szorult víz megfagyjon, és kárt tegyen a medence szerkezetében!
- A fagyálló elosztása érdekében indítsa el a vízpumpát néhány másodpercre!
- Csavarja le, majd válassza le a központi egységről az összes illesztéket!
- Távolítsa el a vízpumpa legalsó fagydugóját. A műveletet hajtja végre minden vízpumpán.
- A kiálló csatlakozókra húzzon nejlonzacskót, majd rögzítse ragasztószalaggal!
- Lehetőség szerint szerelje ki és tárolja száraz, fűtött helyen a központi egységet!
- Szerelje fel a biztonsági termotetőt, és borítson vízhatlan vásznat a teljes medencére, hogy megóvja a burkolatot és a tetőt az idő előtti elöregedéstől!
- A tető károsodásának elkerülése érdekében rendszeresen takarítsa le a medencére hullott havat!
- Feltételezzük, hogy a medencét megfelelően üzemelték be, és egy megerősített beton alapzaton helyezték el, amely megakadályozza a medence – talajvíz hidrosztatikai nyomásából adódó – függőleges irányú elmozdulását.



**Ha a medence téliesítését illetően bizonytalan, kérjük, lépjen kapcsolatba a Hydropool ügyfélszolgálatával! Elővigyázatosságból célszerű, ha az első évben szakember végzi a téliesítést. A fagyásból eredő károokra ugyanis nem terjed ki a garancia!**



**Hydropool ügyfélszolgálat telefonszáma:  
+ 36 1 240 8538**



## ÁLTALÁNOS HIBAEELHÁRÍTÁS

JELENSÉG	LEHETSÉGES OK(OK)	SZÜKSÉGES BEAVATKOZÁS(OK)
Nincs áram	<ul style="list-style-type: none"> <li>- A biztosíték vagy a kapcsolótáblán a megszakító lekapcsolt</li> <li>- Helytelen bekötés</li> <li>- Kiment a biztosíték a központi egységben</li> <li>- Az ÉV relé lekapcsolt</li> </ul>	<ul style="list-style-type: none"> <li>- Ellenőrizze a kapcsolótáblát!</li> <li>- Ha továbbra sincs áram, forduljon a Hydropool ügyfélszolgálatához vagy egy képzett villanyszerelőhöz!</li> </ul>
ÉV relé lekapcsolt	<ul style="list-style-type: none"> <li>- Zárlat a rendszerben</li> <li>- Hibás az ÉV relé</li> </ul>	<ul style="list-style-type: none"> <li>- Hívja a Hydropool ügyfélszolgálatát, vagy egy képzett villanyszerelőt!</li> </ul>
Nincs vízáramlás	<ul style="list-style-type: none"> <li>- A vízpumpa nem lett telítve</li> <li>- A zárszelepek zárva vannak</li> <li>- Alacsony a vízszint</li> <li>- A szűrőkösár eldugult/zárva van</li> </ul>	<ul style="list-style-type: none"> <li>- Lásd a „VÍZPUMPA BEÜZEMELÉS” c. fejezetet!</li> <li>- Nyissa ki a zárszelepeket!</li> <li>- Töltse fel a medencét!</li> <li>- Lásd a „SZÜRŐKÖSÁR TISZTÍTÁSA” c. fejezetet!</li> </ul>
Fűvóka szabálytalan működése	<ul style="list-style-type: none"> <li>- Alacsony a vízszint</li> <li>- Elzáródás történt a csövekben</li> <li>- A vízpumpaszelepek részben zárva vannak</li> </ul>	<ul style="list-style-type: none"> <li>- Töltse fel vízzel a kívánatos szintig!</li> <li>- Ellenőrizze a szelepeket és/vagy a szűrőt!</li> <li>- Teljesen húzza fel a szelep nyitókarját!</li> </ul>
Nincs fűtés vagy hibás fűtés	<ul style="list-style-type: none"> <li>- A szűrőpatron tisztításra szorul</li> <li>- Elzáródás történt a vízcsövekben</li> <li>- A vízpumpa/visszatérő szelepek részben zárva vannak</li> <li>- Alacsony a vízszint</li> <li>- Hibás az érzékelő</li> </ul>	<ul style="list-style-type: none"> <li>- Tisztítsa meg a szűrőpatront, és helyezze vissza!</li> <li>- Hívja kereskedőjét!</li> <li>- Ellenőrizze a szelepek állapotát! Nyissa ki azokat!</li> <li>- Töltse fel a medencét!</li> <li>- Hívja kereskedőjét!</li> </ul>
Zajos motor	<ul style="list-style-type: none"> <li>- Károsodtak vagy elöregedtek a csapágyak</li> <li>- Alacsony a feszültség</li> <li>- Alacsony a vízszint</li> <li>- Befagyott a pumpa</li> </ul>	<ul style="list-style-type: none"> <li>- Hívja kereskedőjét, vagy egy képzett szakembert!</li> <li>- Hívjon képzett villanyszerelőt!</li> <li>- Töltse fel a medencét!</li> <li>- Olvassza ki a pumpát!</li> </ul>
Az irányítóegység kijelzője nem működik	<ul style="list-style-type: none"> <li>- Hibás a csatlakozás</li> <li>- Áramszünet lépett fel</li> </ul>	<ul style="list-style-type: none"> <li>- Hívja a Hydropool ügyfélszolgálatát!</li> <li>- Kapcsolja vissza az ÉV relét!</li> </ul>
Hibás/villogó hőmérsékletkijelzés	<ul style="list-style-type: none"> <li>- A víz hőmérséklete meghaladta a beállított értéket</li> </ul>	<ul style="list-style-type: none"> <li>- Csökkentse a szűrési időtartamot, és/vagy töltsön hideg vizet a medencébe!</li> <li>- Ha a probléma továbbra is fennáll, forduljon a Hydropool ügyfélszolgálatához!</li> </ul>



**Hydropool ügyfélszolgálat telefonszáma:  
+36 1 240 8538**



## ÁLTALÁNOS HIBAEHÁRÍTÁS

### MIT TEGYÜNK, HA A FESZÜLTSG INGADOZIK (KIMARAD AZ ÁRAM)?

Otthonának áramellátása többnyire egyenletes. Azonban, ha a helyi energiaigény magas, előfordulhat, hogy az otthonába érkező elektromos feszültség jelentősen esik vagy ingadozik. Ezt az állapotot hívják feszültség-ingadozásnak. Noha a rendszer rendelkezik ilyen esetekre beépített biztosítékokkal, a feszültség néha olyan mértékben is csökkenhet (akárcsak egy másodperc erejéig), hogy a rendszer „szellemüzeneteket” jelenít meg. Amennyiben a peremszerelt irányítóberendezés minden nyilvánvaló ok nélkül jelenít meg üzeneteket, vagy csak üzenetrészleteket ír ki, próbálja meg helyreállítani a rendszert a medence ki- és bekapcsolásával! A ki- és bekapcsolás között várjon néhány percet! Ha ez nem állítja helyre a rendszert, forduljon a Hydropool ügyfélszolgálatához vagy egy szerelőhöz!

### HIDEG IDŐJÁRÁS OKOZTA HIBAJELENSÉGEK

Amennyiben az irányítóberendezés nem működik megfelelően, vagy a vízpumpa bármilyen oknál fogva nem keringeti a vizet, helyezzen egy alacsony teljesítményű légfűtőt a központi egységhez, a burkolat alá! Ezzel megelőzheti a fagykárt, amíg sikerül időpontot egyeztetnie a szerelőkkel.



**Elektromos hőszugárzó elhelyezésekor és beüzemlésekor mindig kövesse a gyártó utasításait! A hőszugárzót – bekapcsolt állapotában – ne hagyja felügyelet nélkül, és ügyeljen arra, hogy ne legyen a közelben gyúlékony anyag!**

## SZÉLSŐSÉGES IDŐJÁRÁS ELLENI VÉDELEM

### MIT TEGYÜNK, HOGY A SZÉLSŐSÉGES IDŐJÁRÁSTÓL MEGÓVJUK MEDENCÉNKET?

Annak érdekében, hogy a medencéjét a lehető legtovább élvezhesse és az megfelelő minőségű is maradjon, védje meg az időjárás szélsőségeitől, az egész napos tűző napfénytől (pl. tetőteraszokon elhelyezett medencék esetében), az erős szélétől, a nagy mennyiségű esőtől vagy a fagyától.

### TEENDŐK VIHAR ESETÉN

Ha vihar érkezése várható, javasoljuk, hogy a medencetestet és a gondosan lecsatolt tetőt lássa el megfelelő védőhuzattal (mivel a termetető nem vízzáró) és viharkötéssel rögzítse azt, hogy az esetlegesen nagy széllel, esetleg szállókésekkel érkező vihar ne kapjon a termetető alá és ne rongálhassa meg azt és az esővíz se jusson be a medencébe.

Abban az esetben ha nem áll rendelkezésére viharkötél, javasoljuk a medence tetejét lesúlyozni. Súlyozáskor ügyeljen arra, hogy a medence tetejét ne sértse meg a súlyokkal, és a súlyok elég nagyok legyenek ahhoz, hogy a vihar ne tudja megemelni a termetetőt.

### HOL LEHET BESZEREZNI A VÉDEKEZÉSHEZ SZÜKSÉGES ESZKÖZÖKET?

Amennyiben segítségre lenne szüksége a megfelelő védőeszközök beszerzésében, kérjük keresse kollégáinkat ügyfélszolgálati telefonszámunkon, vagy látogasson el a [www.jakuzziszuho.hu](http://www.jakuzziszuho.hu) oldalra.

### TEENDŐK TARTÓS KÁNIKULA ESETÉN

Ilyenkor szükséges a masszázsmedence túlmelegedés elleni védelme pl. árnyékolással, szellőztetéssel és a vízpumpa-idő csökkentésével, valamint a „meleg idő” program bekapcsolásával (lásd 19. oldal).



**Hydropool ügyfélszolgálat telefonszáma:**  
**+36 1 240 8538**



Ha a lehető leggazdaságosabb medenceműködtetést keresi...

## Válassza a Hydropool hőszivattyú megoldását!



A Hydropoolnál messzemenően elkötelezettek vagyunk az energiahatékonyság mellett. Kanadában készülő medencéinket a kanadai hideg téli napokon való gondtalan használatra terveztük, HydroWise Hőpajzs Technológiánk minden eleme az energia hatékony felhasználásának záloga.

Amennyiben a vízmelegítés alternatív megoldását keresi, az új Hydropool hőszivattyú a tökéletes megoldás!

### Energiamegtakarításból származó előnyök

Használatával akár 75%-kal csökkenthető a medence energiafogyasztása, ráadásul a rendszer környezetbarát hűtőközeget alkalmaz.



### Használatra kész, integrált megoldás

Ennek a hőszivattyúnak a használata a Hydropool medencékkel szinte gyerekjáték! Y-sorozatú kompatibilis medencevezérléshez csatlakoztatva a hőszivattyú a medence peremszerelt kijelzőjéről irányítható, ahol grafikon segítségével nyomon követhető az elért megtakarítás is. Automatikus érzékelés, intelligens energiagazdálkodás, ráadásul nincs szükség további áramforrásra: a hőszivattyú közvetlenül a medence vezérléséből kap áramot.

### Teljes rugalmasság, amely a vizet hűteni is képes

A Hydropool hőszivattyú segítségével hat üzemmód közül kiválaszthatja az önnek legmegfelelőbbet. Időjárástól függetlenül masszázsmedencéje energiahatékonyan lesz mindig tökéletes hőmérsékletű.

Az intelligens üzemmódok segítenek abban, hogy a hőszivattyú előnyeit maximálisan kihasználhassa a megtakarítás optimalizálásában.

A Hydropool hőszivattyú figyelemreméltó hatékonysági mutatókkal rendelkezik:

HYDROPOOL HŐSZIVATTYÚ 5 KW					
Környezeti feltételek	Fűtési teljesítmény	Hűtési teljesítmény	Tápfeszültség bemenet	COP	EER
Levegő: 24°C, Víz: 26°C	5,54 kW	–	0,89 kW	6,21	–
Levegő: 15°C, Víz: 26°C	3,99 kW	–	1,26 kW	4,59	–
Levegő: 35°C, Víz: 29°C	–	3,87 kW	1,20 kW	–	3,21



Amennyiben ön már Hydropool Hőszivattyú tulajdonos, készüléke digitális használati útmutatóját a QR-kód beolvasásával érheti el.

Amennyiben nincs Hydropool Hőszivattyúja, bővebb információért vagy árajánlatért hívja a Hydropool értékesítését a **+36 1 240 8538-as telefonszám 1-es mellékén!**



Használati útmutató melléklete a Nemzeti Népegészségügyi Központ által kiállított szakvéleményben foglalt közegészségügyi javaslatokról, a Hydropool Hungaria Kft. által forgalmazott Hydropool Öntisztító Masszázs-és Úszómedencék, Hydropool Serenity és Mosaic Masszázsmedencék használói számára

A [www.hydropool.hu](http://www.hydropool.hu) weboldaltól letölthető használati útmutatókban szereplő teljes körű tájékoztatás mellett az alábbi javaslatokat tesszük:

- 1) A termékkel érintkező emberi felhasználásra szánt víz hőmérséklete közegészségügyi szempontból 40°C-ot ne haladja meg.
- 2) Beszerelés után, a használatba vétel előtt javasolt a termék alapos átöblítése és fertőtlenítése.
- 3) A medencét a megfelelő csaptelepről közvetlenül vagy külön erre a célra rendszeresített tömlőn keresztül ajánlott feltölteni. Utóbbi esetben a tömlőt közegészségügyi szempontból javasolt két feltöltés között víztelenítve tárolni és a feltöltés előtt fertőtlenítő oldattal, majd tiszta vízzel átöblíteni. A feltöltő tömlőt a medence leeresztésére nem javasolt felhasználni!
- 4) A medencék üzemeltetése során javasolt gondoskodni arról, hogy a medencébe ne kerülhessen szennyezés, kültéri medencéknél javasolt a medencét használaton kívül lefedve tárolni.
- 5) A medencevíz kezeléséhez csak a fürdővízkezelés területén (PT 2. termékcsoport) engedélyezett, az engedélyben meghatározott módon adagolandó vízkezelő- és fertőtlenítőszerrel javasolt használni.
- 6) A medencét csak szappanos zuhanyozást követően javasolt használni.
- 7) A masszázsmedence teljes vízmennyiségének átforgatását, szűrését – az előírt fertőtlenítőszer szint fenntartása mellett – javasolt biztosítani a napi első használatot megelőzően és az utolsó használatot követően, legalább fél órán keresztül, valamint használatmentes napokon is legalább egyszer 2 óráig.
- 8) A termékben opcionális egységként meglévő HYDROCLEAR VÍZFERTŐTLENÍTŐ RENDSZER fertőtlenítő egységnek a 38/2003. (VII.7) ESzCsM-FVM-KvVM együttes rendeletben leírtak alapján engedéllyel kell rendelkeznie, közegészségügyi szempontból csak így támogatható a használata.

**A fentiekén kívül közösségi felhasználás esetén:**

- 1) A közhasználatú alkalmazást, üzemeltetést a területileg illetékes népegészségügyi hatóságnak be kell jelenteni. A berendezések üzemeltetése során, beleértve a táp-, és medencevíz minőségének ellenőrzését, be kell tartani az 510/2023. (XI. 20.) a közhasználatú fürdők létesítéséről és üzemeltetéséről szóló Kormányrendelet előírásait.
- 2) A masszázsmedence közforgalmú célra (pl. szálloda, panzió, egyéb vendéglátó egység) csak akkor üzemeltethető, ha ehhez helyben rendelkezésre áll a medence üzemeltetésére és kezelésére, valamint a víz kezelésére kiképzett személy.
- 3) A termék működési elvéből adódóan jelentős aeroszolt képez, így Legionella expozíció szempontjából fokozott kockázatot jelent. Közösségi felhasználás esetén rendszeres ellenőrzése szükséges az EMMI rendelet 49/2015



(XI.6.) alapján. Alkalmazása egészségügyi és idősellátó intézményekben csak a területileg illetékes fővárosi és megyei Kormányhivatal népegészségügyi feladatkörben eljáró járási, illetve fővárosi kerületi hivatala jóváhagyásával lehetséges.

- 4) A masszázsmedencékben az egyszeri befogadóképesség 10-szeresét kitevő fürdőzőszám elérését követően javasolt a medence vizében a fertőtlenítőszer koncentrációját legalább az előírt minimális érték 2-szeresére emelni és üresen legalább 30 percen át forgatni, majd a fertőtlenítőszer adagolást visszacsökkentve legalább további egy órán át forgatni az újbóli használat előtt.

Az üzemidő alatt a masszázsmedencéhez szerelt vízforgató berendezésben a szűrési funkciót intenzív használat esetén folyamatosan, de legalább 6 óránként egyszer 2 óra időtartammal javasolt működtetni. Ezen túl a víz szűrését javasolt biztosítani a napi első használatot megelőzően és az utolsó használatot követően, legalább fél órán keresztül, valamint használatmentes napokon is – az előírt fertőtlenítőszer szint fenntartása mellett – legalább egyszer 2 óráig.

Ha több mint egy hétig nem használják, a medencét a hozzá tartozó csőrendszerrel együtt vízteleníteni javasolt.

- 5) A medencevíz szűrésére használt szűrőbetétekből két szűrőbetét garnitúrát naponta felváltva javasolt használni. A leváltott szűrőbetét a használati utasításban előírt módon megtisztítandó; a tisztítás során javasolt legalább 30 perces fertőtlenítőszeres (pl. hipós) áztatás végrehajtása is. A szűrőbetéteket a forgalmazó által előírt tisztítási feltételek betartása mellett sem javasolt közegészségügyi szempontból 10 alkalomnál többször újra felhasználni.
- 6) Közegészségügyi szempontból a használat intenzitásától függően 3-5 naponta javasolt teljes vízcsere végrehajtani.
- 7) A napi részleges vízcsere idején a medencefelület vízfelszín-közeli sávját javasolt a lecsökkentett vízszint felett megtisztítani. Szükség esetén érdemes gondoskodni a vízkiválás meggátlásáról is a megfelelő, engedélyezett szer alkalmazásával.
- 8) A medencevíz kezeléséhez csak engedélyezett, az engedélyben meghatározott módon adagolandó vízkezelő- és fertőtlenítőszerrel használható.

A masszázsmedencék vizének fertőtlenítéséhez közegészségügyi szempontból javasolt halogén tartalmú (klór-, vagy bróm-tartalmú) fertőtlenítőszer alkalmazása, oldat formájában, automata (mennyiség- vagy idővezérelt) adagolószivattyúval bejuttatva. A termék tisztítása/fertőtlenítése során használt vegyszerek bejelentésére/nyilvánartásba vételére vonatkozóan az ivóvíz minőségi követelményeiről és az ellenőrzés rendjéről szóló 5/2023. (I. 12.) Kormányrendeletben, illetve a 38/2003. (VII.7) ESzCsM-FVM-KvVM együttes rendeletben leírtak a mérvadók.

- 9) Közhasználatú alkalmazás esetén a masszázsmedence működtetése során üzemnaplót kell vezetni az 510/2023. (XI. 20.) a közhasználatú fürdők létesítéséről és üzemeltetéséről szóló Kormányrendelet előírásai szerint.







# HYDROPOOL

az öntisztító masszázsmedence

HYDROPOOL HUNGARIA KFT.

Telefon: +36 1 240 8538

E-mail: [szerviz@hydropool.hu](mailto:szerviz@hydropool.hu)

**hydropool.hu**



**Intertek**

99399

SCHT2025HE