



HYDROPOOL

úszómedencék

2014
HYDROPOOL
Úszómedencék
használati
utasítás



Tartalom

Köszöntő	3
Fontos tudnivalók és figyelmeztetések	4
Üzembe helyezés folyamata	6
• A megfelelő hely kiválasztása	6
• Általános üzembe helyezési szempontok	7
• A helyszín előkészítése	8
• Központi egység elhelyezése és bekötése	10
• A medence mozgatása szállításkor	11
• A medence szintezése	12
• Összeszerelés	12
• Fontos elektromos biztonsági útmutatás	15
• ÉV relé csatlakoztatások	16
Tartozékok	19
Kiegészítők: az iCommand rendszer (opcionális)	21
A medence feltöltése, ellenőrzése és beüzemelése	22
A Hydropool úszómedencék vezérlőegységei	24
• Az IN.XE medencevezérlés	24
• Az AquaSport kezelőelemei	25
• Az AquaTrainer kezelőelemei	26
Vízpumpák / fúvókák működtetése	27
A peremre szerelt kijelzőn megjelenő üzenetek	28
Az opcionális, szabályozható pezsgőfürdő-rendszer vezérlési funkciói	28
Fúvókajegyzék	29
Fúvókák és egyéb eszközök működtetése	31
Audio dokkoló egység (opcionális)	32
Vízháztartási és vízkarbantartási áttekintés, hibaelhárítások és eljárások	33
Faburkolat védőkezelése	39
A medence téliesítése	40
Általános hibaelhárítás	41
Süllyesztett medence beépítési javaslat a 14' fX medencetesthez	43

MEGJEGYZÉS:

A termék specifikációk, figyelmeztetések és címkék előzetes értesítés nélkül módosulhatnak. Ez a felhasználói kézikönyv csak útmutatóként használható. További információért forduljon a helyi Hydropool forgalmazóhoz!



Tisztelt Vásárlónk!

Minden munkatársunk nevében köszönjük, hogy Hydropool úszómedencét vásárolt!

Mivel termékeink világszerte kiváló minőségünkről ismertek, biztosak vagyunk abban, hogy az új úszómedence sok évig biztosítja Önnek, családjának és barátainak az úszás, fürdőzés élvezetét és kielégíti minden hidrotériás igényüket.

A Hydropool úszómedence nem csak azt teszi lehetővé, hogy Ön egészséges életmódot éljen és kellemesen ellazuljon, hanem egyben növeli otthonának értékét is.

Kérjük, figyelmesen olvasson el és értsen meg minden itt leírt biztonsági, telepítési és kezelési utasítást, mielőtt a medencét áram alá helyezné, és feltöltené vízzel!

A következő oldalakon fontos információkat és tanácsokat nyújtunk, amelyek figyelembe vételével Ön időt és pénzt takaríthat meg, valamint egyszerűbben elvégezheti medencéje gondozását és karbantartását is.

1995-ben készítettük el az első úszómedencénket, és azóta is azt látjuk, hogy az ilyen élmény- és masszázsmedencék népszerűsége évről évre ugrásszerűen nő.

Az, hogy a medencénk hely- és karbantartás igénye minimális, valamint a tény, hogy megvásárlásukkal a felhasználó egész évben biztonságosan és bármikor használható úszási és fürdőzési lehetőséghez jut, várhatóan még népszerűbbé teszi ezt a medence típust, mint a „jövő medencéjét”.

Kívánjuk, hogy leljen sok örömet Hydropool medencéje használatában.

David Jackson
elnök
Hydropool Inc.

Veszprémi Balázs
kereskedelmi vezető
Hydropool Hungaria





FONTOS: GONDOSAN ŐRIZZE MEG EZT A HASZNÁLATI UTASÍTÁST!

Az emberi szervezet meleg vízre adott reakciója többféle lehet és függ az életkortól, egészségi állapottól és az egészségügyi előzményektől. Ha nincs tisztában szervezetének meleg vízzel kapcsolatos tűrőképességével, vagy a medence használata közben fejfájást, szédülést vagy émelygést érez, azonnal szálljon ki a medencéből és hagyja testét lehűlni!



FIGYELMEZTETÉS!

1. Gyerekek ne használják a medencét felnőttek gondos felügyelete nélkül!
2. Ne használja a medencét, amíg a testrészek és a haj beszívását megakadályozó védőalkatrészek nincsenek felszerelve!
3. Gyógykezelés alatt álló és kedvezőtlen egészségi múltú személyek kérjék orvos tanácsát a medence használatba vétele előtt!
4. Fertőző betegek ne használják a medencét!
5. Legyen elővigyázatos a be- és kiszállásnál!
6. Az eszméletvesztés és esetleges fulladás veszélye végett ne használjon kábítószeret és ne igyon alkoholt fürdőzés előtt és közben!
7. Terhes, vagy esetleg terhes nők a medence használata előtt kérjék orvos tanácsát!
8. A fürdőzés 38°C-nál melegebb vízben káros lehet az egészségre!
9. Mielőtt beszállna medencéjébe, mindig mérje meg a víz hőmérsékletét egy pontos hőmérővel!
10. Ne használja a medencét közvetlenül kimerítő tevékenység után!
11. A hosszas fürdőzés káros lehet az egészségre!
12. Ne használjon, vagy engedélyezzen elektromos berendezéseket (mint lámpa, telefon, rádió, televízió) a medence 1,5 méteres körzetében!
13. Gyermek ne használják a medencét, ha a víz hőmérséklet meghaladja a 37°C-ot!
14. Ne engedje, hogy a gyermek víz alá merítse a fejét!
15. Soha ne működtesse a vízpumpát magas fokozaton zárt szívó- és nyomócső tolózárrakkal!
16. Ha a medence használaton kívül van, a biztonsági termostát mindig legyen felszerelve és lezárva!
17. Ellenőrizze havonta az életvédelmi relét, mely zárlat esetén megszakítja az áramkört!
18. Függeszse ki a Mentők, a Tűzoltóság és a Rendőrség sürgősségi hívószámát a legközelebbi telefonkészüléknél!
19. A sérülés kockázatának csökkentése érdekében:
 - A víz hőmérséklete a medencében soha nem haladhatja meg a 40°C-ot. A 38°C és 40°C közötti víz hőmérséklet biztonságosnak tekinthető az egészséges felnőtt számára! Gyerekek számára, illetve ha a medencehasználat meghaladja a 10 percet, alacsonyabb víz hőmérséklet javasolt!
 - Mivel a magas víz hőmérséklet a terhesség első hónapjaiban könnyen végzetes következményekkel járhat, a terhes, vagy esetleg terhes nők tartsák a víz hőmérsékletét 38°C alatt!
 - A medencébe történő belépés előtt a felhasználó mindenképpen mérje meg a víz hőmérsékletét, mert a víz hőmérsékletet szabályzó berendezések túrése változó!
 - Az eszméletvesztés és esetleges fulladás elkerülése végett ne használjon kábítószeret és ne igyon alkoholt, illetve ne vegyen be gyógyszert fürdőzés előtt és közben!
 - Túlsúlyos, szívproblémákkal küzdő, alacsony vagy magas vérnyomással élő, keringési problémás vagy cukorbeteg személyek kérjék ki orvosuk tanácsát a medence használata előtt!
 - Gyógyszert szedő személyek kérjék ki orvosuk tanácsát a medence használata előtt, mert néhány gyógyszer álmoságot okozhat, míg más gyógyszerek befolyásolhatják a pulzusszámot, a vérnyomást és a keringést.



FIGYELEM!

1. A gyártó utasításai szerint tartsa fenn a víz kémiai egyensúlyát!



VESZÉLY!

2. **FULLADÁSVESZÉLY!** Különösen figyelni kell arra, hogy gyerekek felügyelet nélkül ne léphessenek a medencébe. A balesetek elkerülése érdekében gondoskodni kell arról, hogy a gyerekek mindig csak felügyelet mellett használhassák a medencét.
3. **ÁRAMÜTÉS VESZÉLY!** A medence legalább 1,5 méteres körzetében nem lehet fémfelület. Ha a fémfelület belül van ezen az 1,5 méteres távolságon, akkor minden egyes fémfelületet fixen csatlakoztatni kell egy legalább 8,4 mm² keresztmetszetű rézvezetékekkel a csatlakozó dobozon lévő, külön erre a célra szolgáló egyenpotenciálra hozó csatlakozóhoz.
4. **ÁRAMÜTÉS VESZÉLY!** Ne üzemeltessen elektromos berendezéseket (mint lámpa, telefon, rádió, televízió) a medence 1,5 méteres körzetében.
5. **HIPERTERMIA!** Mivel a medence vizének hőmérséklete akár 40°C-ra is beállítható, a fürdőzőknek ügyelniük kell arra, hogy a normál testhőmérsékletet meghaladó hőfokú vízben való hosszas tartózkodás lázat okozhat!

A hipertermia okai, tünetei, és hatásai a következők lehetnek:

Hipertermia lép fel, ha a test belső hőmérséklete több fokkal meghaladja a normális testhőmérsékletet, amely ~36,5°C. A hipertermia tünetei közé tartozik az álmoság, a levertségérzet és a test belső hőmérsékletének emelkedése.

A hipertermia hatásai a következők lehetnek:

- Veszélyérzet megszűnése
- A hőérzékelés elégtelensége
- A fürdőző fizikailag képtelen kiszállni a kádból
- Terhes nők esetében a magzat egészségének károsodása
- Esméletvesztés, mely fulladást okozhat

Ha ezen tünetek bármelyikét észleli, óvatosan, de azonnal szálljon ki a medencéből!



**FIGYELMEZTETÉS:
AZ ALKOHOL-, DROG- VAGY GYÓGYSZERFOGYASZTÁS JELENTŐSEN
NÖVELI A HALÁLÓS KIMENETELŰ HIPERTERMIA VESZÉLYÉT!**



A MEGFELELŐ HELY KIVÁLASZTÁSA

Hydropool medencéjét elhelyezheti lakásában és a szabadban is, akár félig, vagy teljesen a földfelszín alá süllyesztve, de a felszín felett is beüzemelheti. Az alábbi információk segítenek az Ön egyéni igényeinek megfelelő elhelyezés kiválasztásában. Döntésének meghozatalakor tartsa szem előtt, hogy a medence egész évben fedett vagy nyílt térben is, időjárástól függetlenül használható. Sok Hydropool tulajdonos leginkább a hűvösebb őszi és téli hónapokban úszik legszívesebben, míg mások a melegebb tavaszi és nyári hónapokban élvezik jobban a vizet.

BELTÉRI ELHELYEZÉS

Ha családtagjai nem rajonganak azért, hogy a hóval borított kertben nyakig merüljenek egy meleg vizes medencében, vagy ha kertje, udvara nem alkalmas a medence kültéri elhelyezésére, akkor beltéri elhelyezést javasolunk az Ön számára. Szintén megfontolandó ötlet egy edző- vagy fürdőhelyiség kialakítása, például egy évszaktól függetlenül használható helyiségben vagy akár a télikertben. A beltéri elhelyezés nemcsak egyedivé teszi otthonát, hanem diszkrét használatot és szabályozható klímát biztosít, ezáltal az év 365 napján örömet lelheti medencéjében.



Amennyiben medencéjét a padlóba süllyeszti vagy egyedi felülettel burkolja, arra is lehetősége nyílik, hogy a medencét burkolat nélkül rendelje, ezáltal kedvezőbb áron vásárolhatja meg termékünket.

Amennyiben a beltéri elhelyezés mellett dönt, további információt talál az „EGYÉB MEGJEGYZÉSEK BELTÉRI ELHELYEZÉSHEZ” c. fejezetben.



KÜLTÉRI ELHELYEZÉS

Számos ok miatt a kültéri elhelyezés sokkal népszerűbb lehetőség. Ezek közül íme néhány:

- Korlátolt belső tér
- Beszállítási nehézségek ajtók, lépcsőház, stb. miatt
- Korlátozott költségvetés (a belső elhelyezés általában az otthon belső felújítását is maga után vonja)
- Egy külső „szórakoztató tér” kialakításának szándéka
- A Hydropool medencét egy már létező, vagy tervezett masszázsmedence közelében üzemelik be
- A kifröcskölődő víz nem okoz gondot

A medencéjüket külső térben elhelyezők a vízhőmérsékletet az évszakhoz igazíthatják. Hidegebb hónapokban sok tulajdonos 32–35°C-on használja medencéjét. A melegebb hónapokban a 27–29°C-os beállítás frissítő edzést biztosít. A pihenéshez akár 38–40°C-ra is felfelelhető a víz.

Amennyiben a külső elhelyezés mellett dönt, további információt talál az „EGYÉB MEGJEGYZÉSEK KÜLTÉRI ELHELYEZÉSHEZ” c. fejezetben.





ÁLTALÁNOS ÜZEMBE HELYEZÉSI SZEMPONTOK

- 1** A medencét ne emelje vagy mozgassa a csővezetékeknekél fogva! Győződjön meg róla, hogy medencéje megfelelően alá van támasztva egy sík betonlapzattal vagy egy olyan felülettel, amelynek teherbírása 1200 kg/m²! Amennyiben kertjében a fagy és olvadás következtében fennáll a földmozgás veszélye (pl. agyagos és/vagy magas talajvízű területeken), a padozat elcsúszásának megelőzése érdekében egy föld alatti fagyhatárt elérő betonlapzat kialakítására is szükség van.
- 2** Az opcionális burkolat, egyedi csempe- vagy faborítás felépítése során ügyeljen a következőkre:
Hydropool úszómedencéje a következő két opcióval rendelhető:
1. opció: sztenderd tartószerkezet csomag
2. opció: galvanizált tartószerkezet cédrus vagy gondozásmentes szintetikus burkolat
- 3** Szervizelés esetére mindenképpen biztosítson megfelelő hozzáférést a központi egységhez!
- 4** Az egyedi burkolat kialakításakor ügyeljen arra, hogy szervizelés esetén a medence minden irányból hozzáférhető legyen.
- 5** Távoli elhelyezésű központi egység vagy burkolat nélküli egység esetében további szigetelés is kialakítható, ha a berendezés környezete megfelelő szellőzéssel rendelkezik.
- 6** A járófelületet úgy kell megtervezni és kialakítani, hogy minimálisan csökkenjen az elcsúszás és elesés veszélye!
- 7** Az úszómedence megfelelő támasztásáról acél tartólábai gondoskodnak, ezért a burkolat csak dekorációs célt szolgáljon, alátámasztásra ne használja! Soha ne emelje fel külső borításánál fogva a medencét a padlórról!
- 8** A medencét, és a medence 1,5 méteres körzetében lévő csatlakozókat, aljzatokat, illetve lámpákat életvédelmi védőkapcsolóval kell ellátni! Az acéllábakat földelni kell! További információért kérje villanyszerelő tanácsát!
- 9** A biztonságos ki- és beszállás érdekében javasoljuk, hogy rendeljen biztonsági korlátot vagy kapaszkodót!
- 10** A medence feltöltése, illetve a vízpótlás érdekében javasoljuk, hogy a medence közelében legyen egy kerti csap sarok-szeleppel!
- 11** Az egység oldalfalát nem kell külön alátámasztani, amennyiben a gyári tartólábakkal kerül üzembe helyezésre.
- 12** Biztonsági okokból bizonyos megyékben kötelező lehet a medencék elkerítése. Ellenőrizze az erre vonatkozó helyi rendeletet!



A medencéhez való hozzáférés – biztonsági okokból – legyen korlátozható! Kültéri elhelyezésnél ez lehet minőségellenőrzött kerítés (az önkormányzati rendeletekkel összhangban) és/vagy önzáró kapu és biztonsági tető, beltéri elhelyezésnél zárható ajtó és biztonsági tető.

EGYÉB MEGJEGYZÉSEK

BELTÉRI ELHELYEZÉSHEZ

- Ha a medencét kisebb területű (30 m² alatti) helyiségben használná, javasoljuk, hogy részben vagy teljesen süllyessze a padlóba, így az kevésbé dominál a helyiségben. Ezzel elegendő helyet biztosít a ki- és beszálláshoz, ezáltal a fejsérülések veszélye is csökken.
- Előnyös, ha a medencének otthont adó helyiség a fürdőszobához vagy a mosókonyhához közel helyezkedik el.
- A medencét befogadó helyiséget ajánlott padlóösszefolyóval ellátni a kifröccsenő víz elvezetésére. A szellőztetést ablakkal kombinált szívóventillátorral vagy hidrosztatós szívóventillátorral célszerű megoldani. Ahol ez a két dolog nem kivitelezhető, elegendő bel- vagy kültéri szőnyeget, illetve csempét használni, illetve az ablakon keresztül szellőztetni, ha a medence teteje nyitva áll. Amikor a biztonsági termotető le van zárva, a medence nem párologtat.
- A leeresztés és feltöltés megkönnyítése érdekében érdemes a közelben egy vízcsapot és egy csatornanyílást kiépíteni.
- Mindig biztosítson megfelelő szellőzést a központi egységnek, szerelvényeknek!
- További információért forduljon Hydropool márkakereskedőjéhez!

KÜLTÉRI ELHELYEZÉSHEZ

- A helyi önkormányzatnál megtudhatja, hogy építési engedélyhez kötött-e a medence kültéri elhelyezése. A hivatal arról is felvilágosítást nyújt, milyen önkormányzati rendeleteket kell szem előtt tartania (távolság a telekhatártól, épülettől; elkerítési kötelezettség, stb.) a medence helyének meghatározásakor.
- Mielőtt ásási munkálatokba kezdene, lépjen kapcsolatba a helyi gáz-, víz- és elektromos művekkel, hogy megbizonyosodjon róla, nincs útban föld alatti vezeték!
- A medencét célszerű a ház bejárati ajtajának közelében elhelyezni, ezáltal télen egyszerűbben és kényelmesebben megközelíthető.
- Győződjön meg róla, hogy a medence vezérlése könnyen hozzáférhető és védett legyen!
- A medence berendezéseit beltéri (az időjárás viszonyaitól védett) használatra tervezték. Ha Hydropool medencéje gyári burkolattal ellátott, és beüzemelésekor pontosan követte a kézikönyv útmutatásait, akkor a kültéri használatnak sincs semmilyen akadálya. Ha a medence külső burkolat nélkül került kiszállításra, az egyedi borításnak vagy más szerkezetnek védenie kell a központi egységet (elektronika, motorok) az időjárás viszonyaitól (esőtől, hótól, kifröccsenő víztől stb.), ugyanakkor a megfelelő szellőzésről is gondoskodnia kell!
- Győződjön meg róla, hogy a medence vezérlése könnyen hozzáférhető és elegendő helyet tud biztosítani egy szakember számára.
- A medencét övező felületnek (járólap, csempe, beton) megfelelő lejtéssel kell rendelkeznie, hogy segítse a víz megfelelő elvezetését.



A HELYSZÍN ELŐKÉSZÍTÉSE

FÖLD FELETTI ÜZEMBE HELYEZÉS ESETÉN

Ahol a medence önmagában, föld felett, olyan területen kerül elhelyezésre, ahol fagy és olvadás előfordulhat, ott a kültéri járólappal vagy előre gyártott kőburkolatból álló padozat megfelelő kell legyen, amennyiben nincs olyan kinyúló borítófelület amelyet az esetleges évszakfüggő földmozgások károsíthatnak. Az ilyen alapzatnak a hátránya, hogy a kifröccsenő víz esetleg elmoshatja és destabilizálhatja a földet a padozat alatt, amely az alapzat elcsúszását és így a szerkezet károsodását is okozhatja.

Annak érdekében, hogy ezt megelőzze, készítsen sík beton alapzatot, a következőkben leírtak szerint:

- Ásson a kívánt szint alá 20-30 cm-rel, és egyengetse el a földfelületet!
- A felületet 10-15 cm vastagon borítsa zúzalékkövel!

- Ezt borítsa vasalt, 10-15 cm vastag betonnal!
- Simítsa el a betonfelszínt!

A beton alap javasolt legkisebb méretei		
Modell	Gyári burkolattal és lépcsővel	Burkolat nélkül
4,4 m-es	260 x 580 cm	240 x 500 cm
5,3 m-es	260 x 680 cm	240 x 600 cm
5,6 m-es	260 x 720 cm	240 x 630 cm

A fagynak és olvadásnak kitett területeken, illetve ahol egyedi, kinyúló borítófelületek vannak, a süllyedés elkerülése érdekében sono csövek beépítését javasoljuk az alapzat alá.

TELEPÍTÉSI MÓDOK

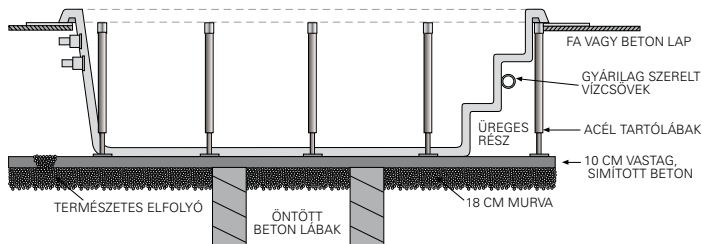
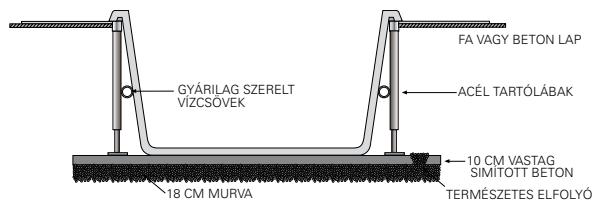

SÜLLYESZTETT ÉS RÉSZLEGESEN SÜLLYESZTETT ÜZEMBE HELYEZÉS ESETÉN

A teljesen vagy részben besüllyesztésre kerülő medencék esetében javasolt sík beton alapzat és a csuszamló földet visszatartó fa, vagy beton támaszfal létrehozása, mely egy dobozt, azaz aknát hoz létre, melyben a medence elhelyezhető. A Hydropool nem javasolja, hogy medencéjét egészben vagy akár részben földfeltöltésbe süllyessze galvanizált tartószerkezet rendelése nélkül.

Akná - javasolt minimális belső tér			
4,4 m fx AT/AS	5,3 m fx AT/AS	4,3 m iX AT/AS	5,6 m iX AT/AS
320 x 640 cm	320 x 730 cm	320 x 600 cm	320 x 740 cm

- Fagymentes területeken – elegendő megbizonyosodni róla, hogy a medence számára előkészített mélyedés alapzata tömör és stabil. Amennyiben az időjárás megköveteli és úgy döntene, hogy feltöltéssel támasztja meg a medence falát, akkor használjon tiszta homokot. Ilyen esetben nincs szükség az acél tartólábakra.

- Fagy- és olvadásveszélyes éghajlaton – megfelelő, simított beton alapzat szükséges, melyet betonlábak támasztanak alá, amint azt a „HELYSZÍN ELŐKÉSZÍTÉSE FÖLD FELETTI ÜZEMBE HELYEZÉSHEZ” c. fejezetben bemutattuk.
- Magas talajvízű területeken javasolt az akna vízszigetelése.
- MINDENKÉPPEN biztosítson jó vízvezetést egy terméskövel töltött, borított alagcsövön és/vagy vízaknába helyezett vízpumpán keresztül, hogy megelőzze a talajvíz feltörését! Ellenkező esetben a víz kárt tehet a központi egységben vagy az egész szerkezetben.
- Betemetés előtt burkolja be vízálló védőcsövekkel az izzók, érzékelők és a peremszerelt vezérlőegység vezetékkeit!
- A munkálatok során gondoskodjon róla, hogy medencéje könnyen hozzáférhető maradjon, arra az esetre, ha a későbbiekben esetleg szervizeltetnie kell. Ha a hozzáférés akadályozott, medencéjét ki kell emeltetni a szervizeléshez, mely többletköltséget jelent az Ön számára, ugyanis a gyári garancia ezt nem fedezi. Használjon könnyen eltávolítható burkolófelületet!



A HELYSZÍN ELŐKÉSZÍTÉSE

TELEPÍTÉSI LEHETŐSÉGEK

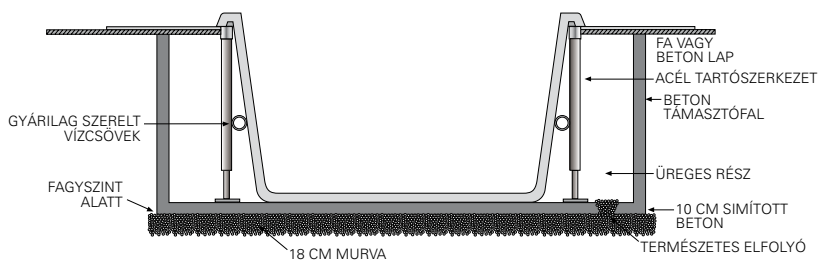
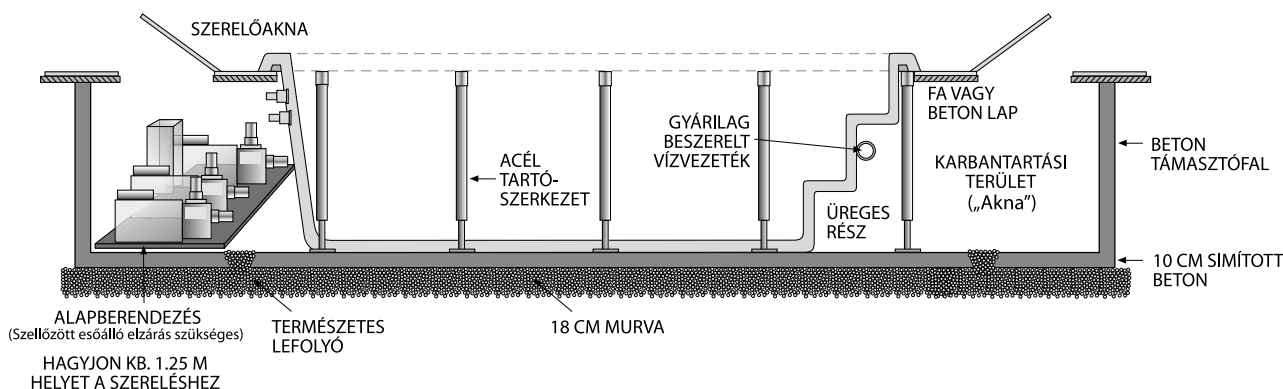

A KÖZPONTI EGYSÉG HOZZÁFÉRHETŐSÉGE ÉS VÉDELME

Az egységet olyan helyen kell elhelyezni, ahol száraz marad, és nincs kitéve esőnek, hónak, vagy talajvíznek.

- A felszín felett elhelyezett medencék esetében a burkolat védelmet nyújt, ugyanakkor a hozzáférhetőséget is biztosítja.
- Abban az esetben, ha a medencét részben vagy teljesen besüllyesztve helyezi el, ha a központi egység a medencétől távolabbra kerül, vagy ha külső borítás nélkül rendelte meg a medencét, ügyeljen arra, hogy a központi egység száraz, az időjárás viszonyosságaitól védett, jól szellőző és szervizelés esetén könnyen hozzáférhető helyre kerüljön.
- Annak érdekében, hogy ne érje vízkár a motort, vagy a vezérlőegységet, ügyeljen arra, hogy a központi egység emelt padozatra kerüljön! A gépészetet vastag talapzatra rögzítve szállítjuk.
- Bizonyosodjon meg róla, hogy a központi egységhez tartozó szerviznyílás és az azt körülvevő tér kellően tágas a szerelő számára!

- A fúvókák maximális teljesítménye érdekében a központi egységet a lehető legközelebb helyezze el a medencéhez!
- Amennyiben lehetséges, a vízpumpa(k) a könnyű telítés és a maximális teljesítmény biztosítása érdekében a vízszint alatt helyezze el!
- Abban az esetben, ha a központi egység vízszint feletti elhelyezésére van szükség, győződjön meg róla, hogy medencéje a távoli és vízfelszín feletti elhelyezéshez szükséges kiegészítő csomaggal is rendelkezik!
- Minden felhasználásra kerülő vezeték, toldást (pl. érzékelők, peremszerelt vezérlőegység vezetékai, világítás kábelei, ózon csöve) vízálló védőcsövekkel burkoljon!
- A fagy- és olvadásveszélyes területeken azt javasoljuk, hogy a távoli felszerelést és a medencét összekötő vezetéseket a fagyhatár (0,8–1,2 m) alatt vezessék. Az energiatakarékosság érdekében célszerű valamennyi csövet szigetelni.



KÖZPONTI EGYSÉG ELHELYEZÉSE ÉS BEKÖTÉSE

A KÖZPONTI EGYSÉG ELHELYEZÉSE

- A fúvókák maximális teljesítménye érdekében a központi egységet a lehető legközelebb helyezze el a medencéhez!
- Amennyiben lehetséges, a vízpumpa(k)t a könnyű telítés és a maximális teljesítmény biztosítása érdekében a vízszint alatt helyezze el!
- A központi egység és a medence között a bemeneti-/szívásoldalon 2,5", a kimeneti-/nyomásoldalon 2" átmérőjű flexibilis csövet használjon, a lehető legkevesebb könyökcső és egyéb akadály beiktatásával.
- Minden felhasználásra kerülő vezeték, toldást (pl. érzékelők, peremszerelt vezérlőegység vezetékei, világítás kábelei, ózon csöve) vízálló védőcsövekkel burkoljon!
- A medence berendezéseit beltéri (az időjárás viszontagságaitól védett) használatra tervezték. Az egyedi borításnak vagy más szerkezetnek védenie kell a központi egységet (elektronika, motorok) az esőtől, hótól, kifröccsenő víztől stb., ugyanakkor a megfelelő szellőzésről is gondoskodnia kell.
- Minden helyszínen szerelt vízvezetéknek el kell érnie a fent megadott minimális méreteket, annak érdekében, hogy megfeleljenek a szabványnak, és lehetővé tegyék az akadálytalan be- és kiáramlást.

Részletesebb műszaki rajzokért forduljon Hydropool kereskedőjéhez!

VÍZPUMPAK CSATLAKOZTATÁSA

Bemenet / szívás oldali csatlakoztatások

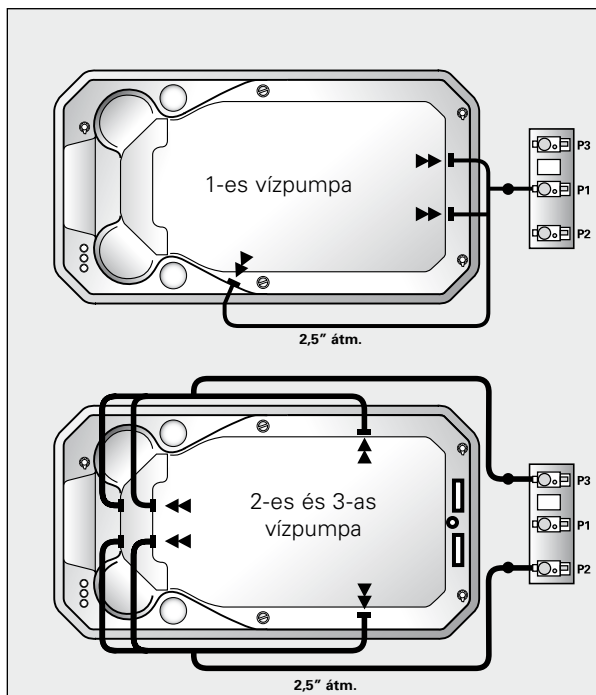

Kimenet / nyomás oldali csatlakoztatások

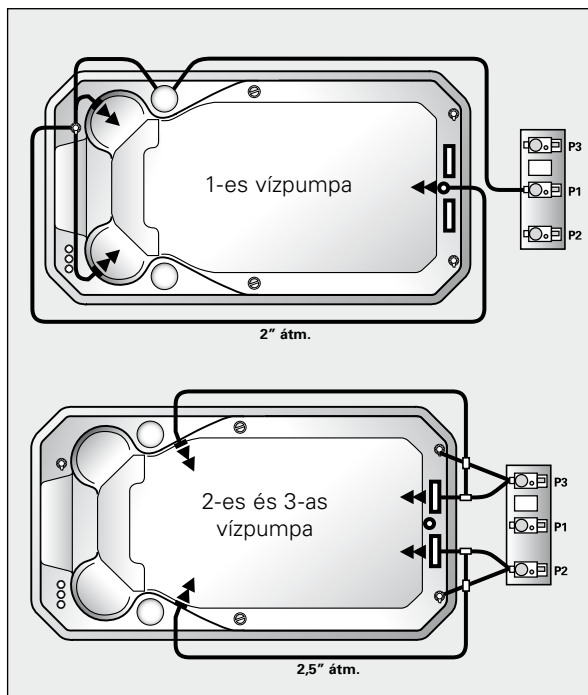



A MEDENCE MOZGATÁSA SZÁLLÍTÁSKOR

Minden Hydropool medence habosított fóliába, hullámpapírba és zsugorfóliába csomagolva, oldalára fektetve kerül kiszállításra. Medencéinket még a gyárban pántokkal a raklaphoz rögzítjük. Amennyiben a Hydropooltól rendeli a szállítást, medencéjét általában darus teherautóval visszük az otthonába. Munkatársaink rendelkeznek olyan technikával, mellyel medencéjét szakszerűen a fenekére döntik.

Néhány esetben a medence elhelyezéséhez darura lehet szükség. Ebben az esetben helyezze a spanifereket a medence alá úgy, hogy a csővezetékek és illesztések ne sérüljenek és biztosan ne kerüljön rájuk nyomás. A spanifereket oly módon kell biztosítani, hogy egyik irányba se engedjenek. A spanifer szárai közé helyezett feszítőrúd funkciója, hogy csökkentse a medence oldalfalaira irányuló terhelést.

Medencéjét kézzel is a helyére emelheti, vagy gördítheti 10-12 megtermett felnőtt ember, vagy akár utánfutóval illetve daruval is a helyére kerülhet. Ha görgőket használ, azt ajánljuk, legalább hat darab 2,4 m hosszú 10 cm-es csövet helyezzen a test alá, hogy át tudja gördíteni a puha talajú gyepen, kerti ösvényen stb.

A Hydropool úszómedencék mozgatásához minimum 250x150 cm méretű nyílás szükséges a mozgatási útvonalán (ösvények, kerítések stb.). Ahol ez nem lehetséges, darura (feszítőrúddal) van szükség, hogy a berendezést a teherautóról a ház fölött a tervezett helyére, vagy ahhoz közel biztonságban át lehessen mozgatni.

! FONTOS FIGYELMEZTETÉS!

- **A szállítás során, illetve a nem megfelelő kezelés következtében keletkezett károokra nem terjed ki a gyári garancia!**
- **Ne állítsa a medencét a gépészeti oldalára, mivel ez meghibásodáshoz vezethet.**
- **Soha ne gurítsa vagy forgassa a medencét egyik oldaláról a másikra, mert a burkolat megsérülhet.**
- **Soha ne emelje, vagy mozgassa a medencét a csővezetékeknél fogva, mert az vízszivárgáshoz vezethet.**
- **Bizonyosodjon meg róla, hogy elegendő segítség áll rendelkezésre ahhoz, hogy a medencét a targoncáról vagy a kiskocsiról finoman, károkozás nélkül az alapzatra csúsztassa.**

AZ ÁLTALÁNOS SZÁLLÍTÁSI MÓDSZEREK PÉLDÁI

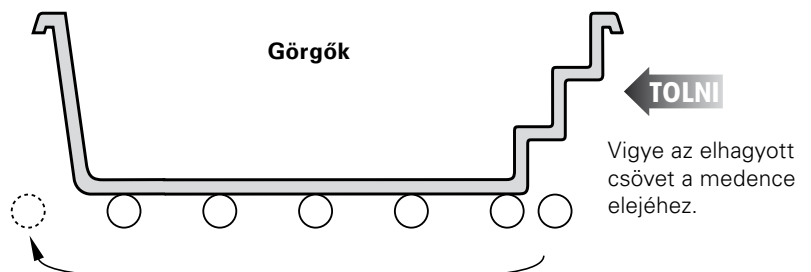
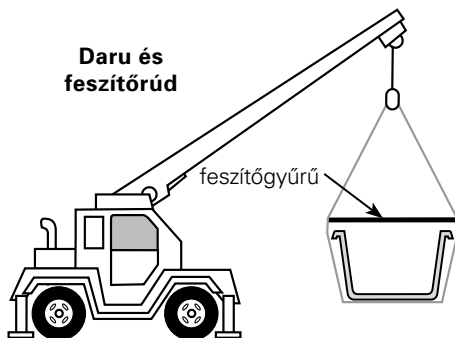
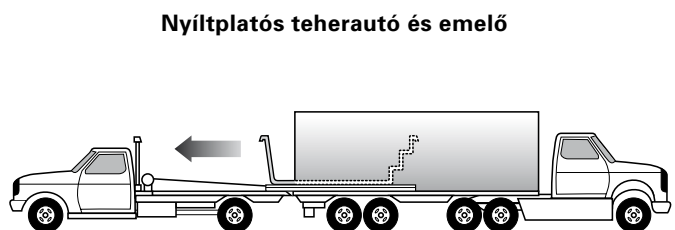
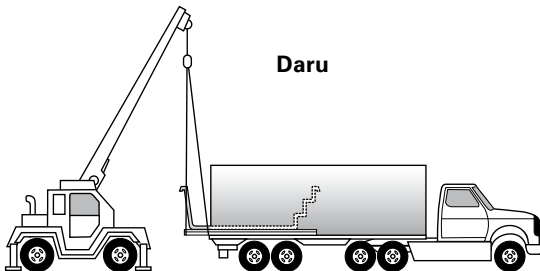



A MEDENCE SZINTEZÉSE

Vízszintmérővel ellenőrizze a medence vízszintbe állítását! Amennyiben azt tapasztalja, hogy az alapzat lejt vagy más módon egyenetlen, 5-7 centiméternyi homokágy segítségével hozza medencéjét vízszintbe! Biztosítson falat a homoknak, hogy megelőzze az esetleges kimosódást. Javasoljuk, hogy a vízszintes felületre fordítson nagy figyelmet, mert az aknában a pergő szálló homok az évek során sok bosszúságot okozhat.

Ez nem csak az alapzattal való érintkezést biztosítja, hanem a medence súlyát is nagyjából elosztja.

Nem elég csupán a burkolat külső széleinek alátámasztása, mert ez az egység szerkezeti túlterhelését okozhatja, ami a medence és/vagy a burkolat károsodásához vezethet!

ÖSSZESZERELÉS

Medencéjének összeszerelése attól függ, hogy AquaSport vagy AquaTrainer modellt vásárolt. Amint helyére állította medencéjét, készen áll arra, hogy felhelyezze az acél tartólábakat, és bekösse a központi egységet.

AZ ACÉL TARTÓLÁBAK ÖSSZESZERELÉSE

Ne állítsa be vagy húzza meg a tartólábakat, amíg vizet nem enged medencéjébe. Nézze át „A MEDENCE FELTÖLTÉSE, ELLENŐRZÉSE ÉS BEÜZEMELÉSE” részt a végleges beállításokhoz.

AZ ACÉL TARTÓLÁBAK ÖSSZESZERELÉSÉNEK ÁTTEKINTÉSE

- 4,3 méteres egységhez: 11 db láb
- 5,3 méteres egységhez: 13 db láb
- 5,6 méteres egységhez: 16 db láb

- 1 Perem alá szerelt menetes szár
- 2 Láb szett: menetes talpat és két hatlapfejű csavart tartalmaz
- 3 Szintező csavar
- 4 Négyzetletű, gömbölyített merevítő láb

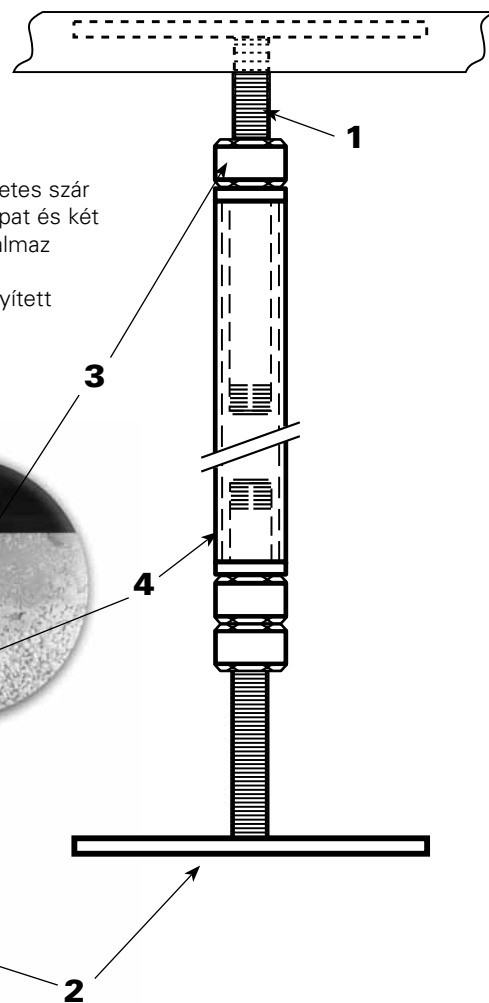



AZ ACÉL TARTÓLÁBAK ÖSSZESZERELÉSE

- 1** Tekerjen egy szintezőcsavart a medence pereme alá illesztett menetes szár tövéig.

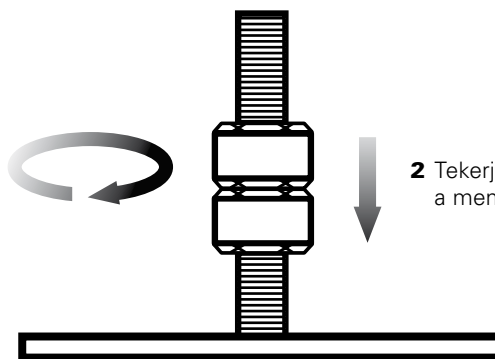
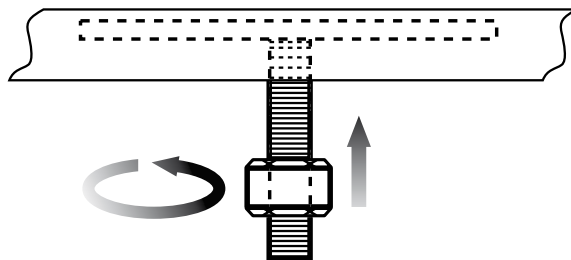

- 2** Tekerjen fel két szintezőcsavart 2.5 cm-re a menetes talp tövétől.

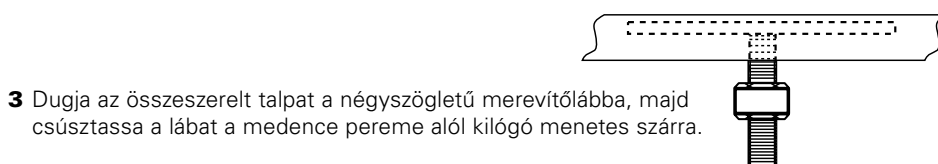

- 3** Dugja az összeszerelt talpat a négyszögletű merevítőlábba, majd csúsztassa a lábat a medence pereme alól kilógó menetes szárra.

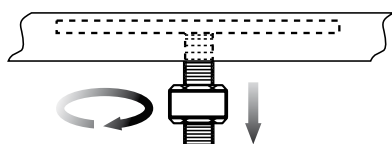

- 4** A szintezőcsavart tekerje felfelé a merevítőlábon kb. 5 cm-t, a medence pereme alá illesztett menetes száron lévő pedig lefelé kb. 5 cm-t.
Húzza kézzel addig, amíg nem áll stabilan. Az anyacsavarok feszítésével illetve lazításával lehet feszíteni a medence peremét. Addig kell feszíteni, míg a láb szilárdan áll.

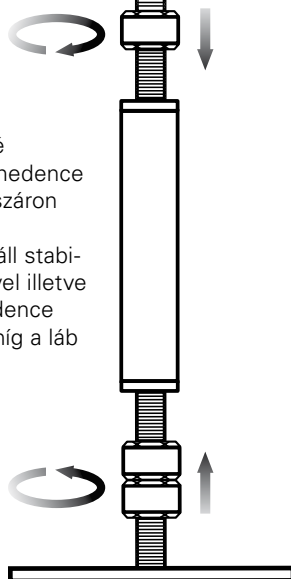

- 5** A medence feltöltését követően egy csavarkulcs segítségével már állíthat a lábakon a vízszintességnek megfelelően, akár felfelé, akár lefelé csavarozva úgy, hogy a falak egyenesen álljanak és szintbe kerüljenek. Ld. „A MEDENCE FELTÖLTÉSE, ELLENŐRZÉSE ÉS BEÜZEMELÉSE” c. fejezetet.



FIGYELEM!

SOHA NE FESZÍTSE TÚL A MEREVÍTŐLÁBAKAT, VAGY FEKTESSE FEL A MEDENCEPEREMET A PADLÓRA, MERT AZ SZERKEZETI SÉRÜLÉST OKOZ ÉS SEMMISSÉ TESZI A GARANCIÁT.



A GÉPÉSZET ÖSSZESZERELÉSE

Helyezze a gépészeti egység alapzatát medencéje mellé, az úszó-fúvókák közelébe. Ne szerelje le a kiegészítő egységeket az alapzatról. Minden szükséges tömítőgyűrűt megtalál a mellékelt kiegészítőcsomagban. Óvatosan illessze be a gumi tömítőgyűrűt a cső-csatlakozókba, és húzza meg a hollandikat kézzel.

Ellenőrizze, hogy a gumi tömítőgyűrűk megfelelően illeszkednek és nem csípődnek be, miközben összehúzza az idomokat. Hollandik található a medence központi fűtőszál idomán, a csövek illeszkedésénél, és a medence minden vízpumpáján.

AQUASPORT GÉPÉSZET ALAPZATA

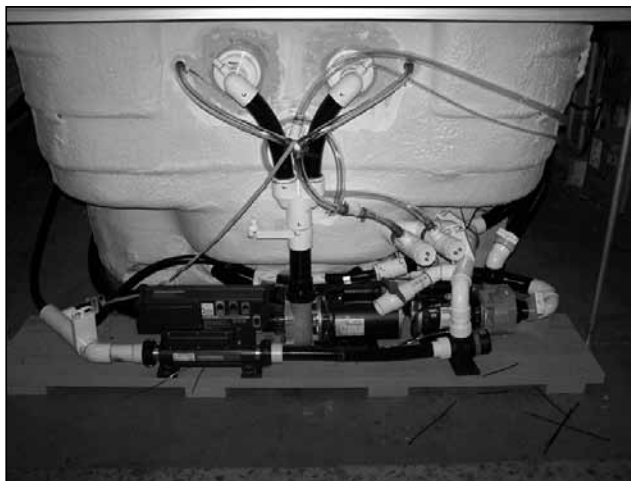

AQUATRAINER GÉPÉSZET ALAPZATA

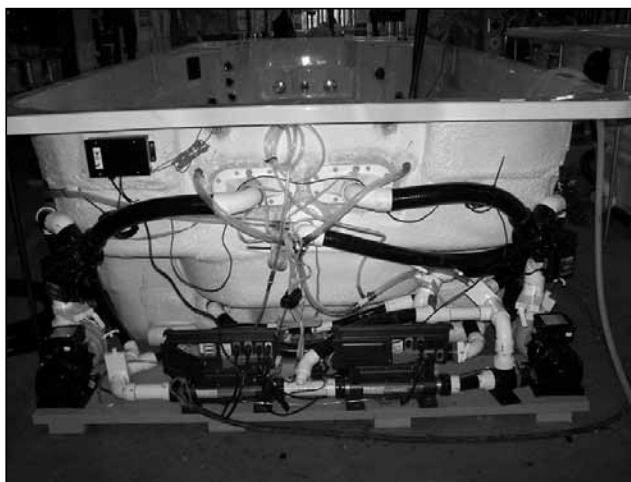

ÓZONGENERÁTOR CSATLAKOZTATÁSA

A víztiszta, 9.5 mm ID ózongenerátor csövet összetekerve, az úszó-fúvókák hátlujához rögzítve szállítjuk. A szabad végét illessze az ózongenerátoron található csonkhoz és ügyeljen rá, hogy az ózon visszacsapó szelepe függőlegesen legyen elhelyezve.



LED VILÁGÍTÁS BEKÖTÉSE

A világítás vezetékait a központi egység talapzatára rögzítve találja. Az egyik lámpatest a középső lépcsőfok függőleges részén található, a másik az úszófüvőkák alatt. Önnek csak az úszófüvőkák alatti foglalatba kell behelyeznie a lámpát. Tekerje a műanyag lámpatestet az átlátszó foglalatba. Ellenőrizze, hogy a LED biztonságosan van rögzítve.



A PEREMSZERELT VEZÉRLŐEGYSÉG BEKÖTÉSE

Csatlakoztassa a peremszerelt vezérlőegység hosszabbító kábelét (a központi egység alapzatán található) a peremszerelt vezérlőegység kábeléhez a peremszerelt vezérlőegység alatt.



FONTOS ELEKTROMOS BIZTONSÁGI ÚTMUTATÁS

1 OLVASSON EL ÉS TARTSON BE MINDEN ELŐÍRÁST!

- 2 Az elektromos bekötéseket kizárólag szakember végezheti el, figyelembe véve az összes, telepítés idejében hatályos országos, regionális és helyi jogszabályt, valamint előírást.
- 3 Csak olyan, ellenőrzött minőségű hálózathoz csatlakozzon, amely földelési hiba vagy zárlat esetén életvédelmi áramkör-megszakítóval rendelkezik (ÉV relé).
- 4 Csak rézvezetékot használjon!
- 5 A medencét, és minden, 1,5 méteres körzeten belüli csatlakozót, aljzatot és világítást életvédelmi kapcsoló védettséggel kell ellátni! További információért kérje villanyszerelő vagy a helyi elektromos művek/áramszolgáltató tanácsát!
- 6 Egy zöld-sárga színű, vagy „G”, „GR”, „GROUND”, „GROUNDING”, „FÖLDELÉS” jelzésű huzalvégződés található a csatlakozó dobozban, melyet az áramütés veszélyének csökkentése érdekében csatlakoztasson az elektromos doboz földeléséhez!
- 7 A fázis és nulla vezetékeket a megfelelő aljzatba kell csatlakoztatni a központi egységben (barna és kék, illetve fázis és nulla jelölésekkel). Az elektromos csatlakoztatás mindenképpen a doboz megfelelő nyílásán keresztül történjen.
- 8 A medence 3 méteres körzetében található, fémalkatrészt tartalmazó eszközöket (mint a korlátok, csövek, létra stb.) a medence földelési csatlakozójához kösse be! A kötések nem lehetnek kisebbek, mint a medence saját földelése!
- 9 Használjon „C”, ún. lomha biztosítékot!

KÁBELEK

- Európában a 2,5 mm²-es rézkábel használata a minimális elvárás.
- 15 méternél nagyobb kábelhossz esetén használjon 4 mm²-es rézkábelt!

KISMEGSZAKÍTÓ ÉRTÉKEI

Bármely modell (egy fázis esetén)	1 x 40A
Bármely modell (két fázis esetén)	2 x 25A
Bármely modell (három fázis esetén)	3 x 16A



FONTOS TUDNIVALÓK:

Ezek a csatlakoztatási tanácsok olyan normál körülményekre vonatkoznak, melyek esetében a csatlakoztató vezeték hossza nem haladja meg a 15 métert. Hosszabb csatlakoztatási távolság esetén kérje szakértett villanyszerelő tanácsát!



ÉV RELÉ CSATLAKOZTATÁS – TÍPIKUS ESETEKBEN

! FONTOS MEGJEGYZÉS!

AZ ELEKTROMOS BEKÖTÉSEKET KIZÁRÓLAG SZAKEMBER VÉGEZHETI EL, FIGYELEMBE VÉVE AZ ÖSSZES, A TELEPÍTÉS IDEJÉBEN HATÁLYOS ORSZÁGOS, REGIONÁLIS ÉS HELYI JOGSZABÁLYT ÉS ELŐÍRÁST!

VILLAMOS HUZALOZÁS EURÓPAI MODELL IN.XE™ – EGY FÁZISÚ BEKÖTÉS

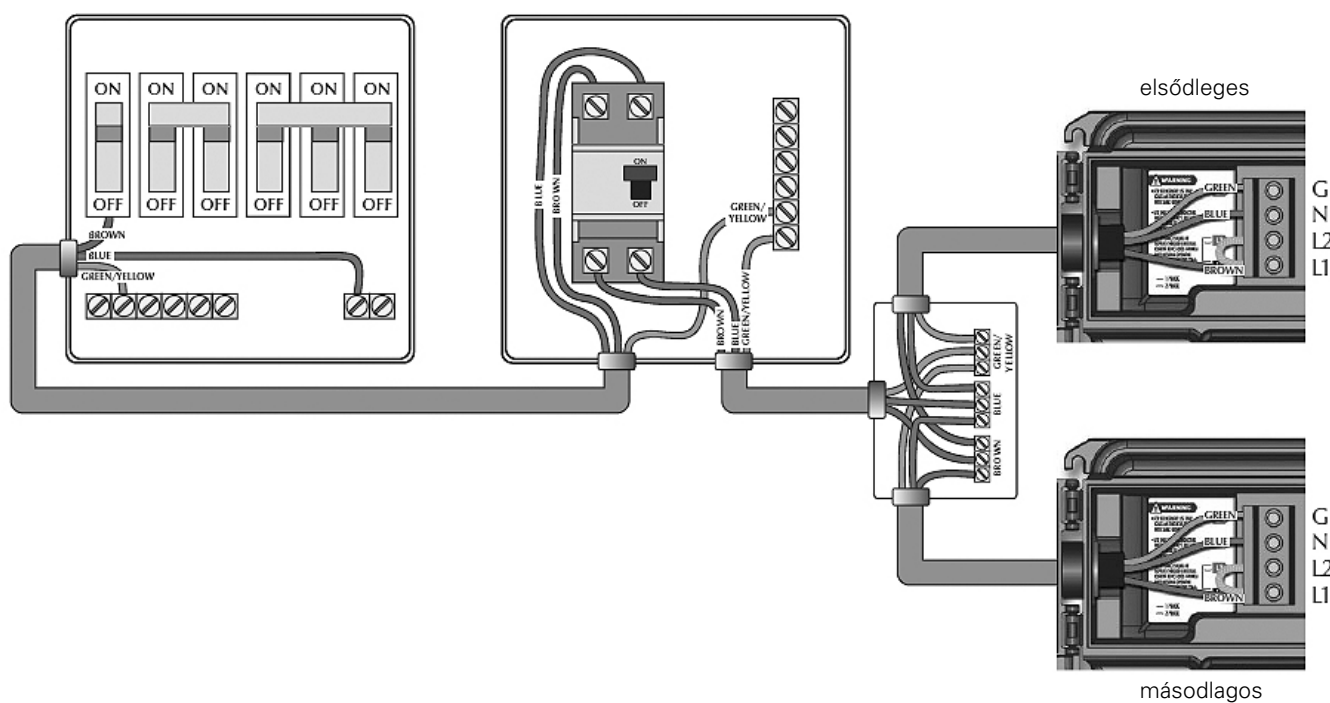

! FIGYELMEZTETÉS!

Ez a huzalozási rajz csak tájékoztatósi célokat szolgál. Ha eltérés van a huzalozási rajz és bármilyen, a telepítés időpontjában érvényes villamossági előírás és szabályozás között, akkor a telepítés időpontjában érvényes előírás és szabályozás az irányadó!



ÉV RELÉ CSATLAKOZTATÁS – TÍPIKUS ESETEKBEN

! FONTOS MEGJEGYZÉS!

AZ ELEKTROMOS BEKÖTÉSEKET KIZÁRÓLAG SZAKEMBER VÉGEZHETI EL, FIGYELEMBE VÉVE AZ ÖSSZES, A TELEPÍTÉS IDEJÉBEN HATÁLYOS ORSZÁGOS, REGIONÁLIS ÉS HELYI JOGSZABÁLYT ÉS ELŐÍRÁST!

VILLAMOS HUZALOZÁS EURÓPAI MODELL IN.XE™ – KÉT FÁZISÚ BEKÖTÉS

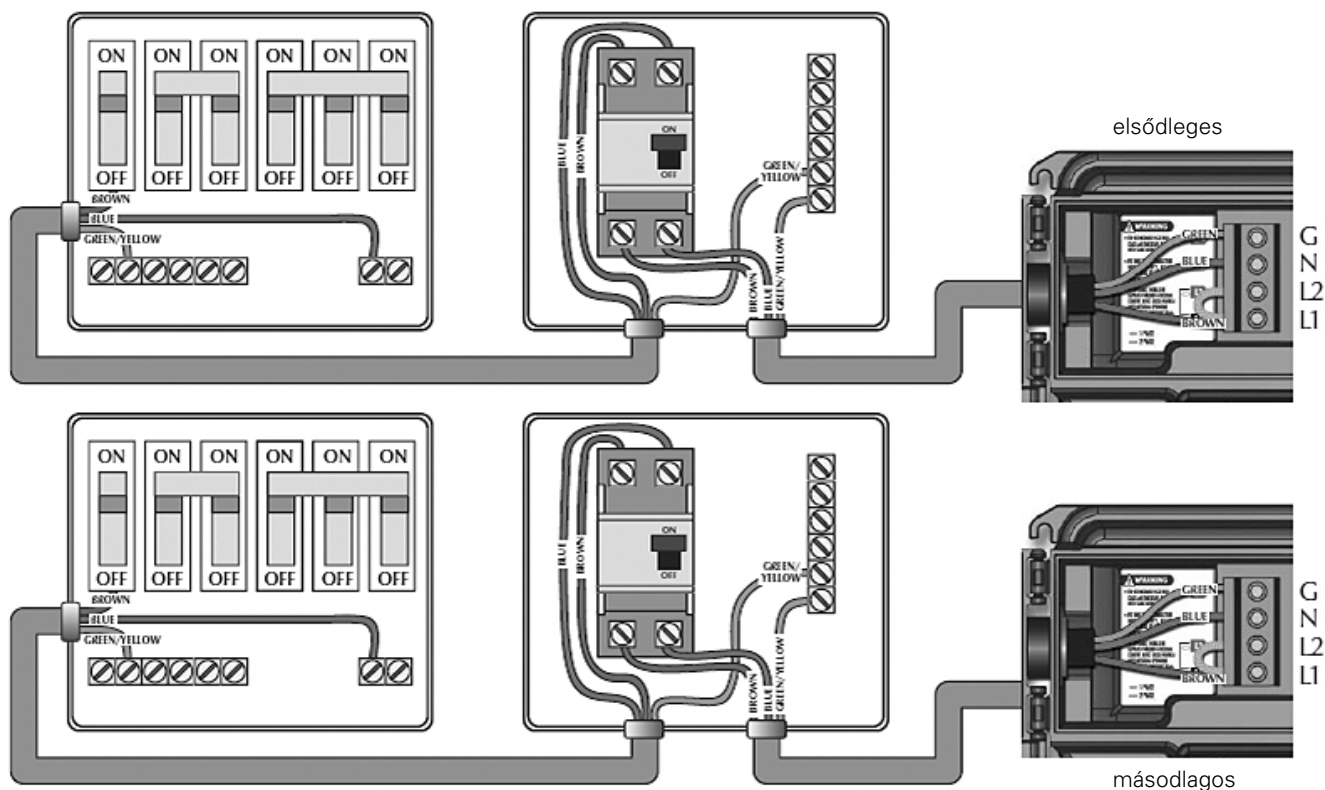

! FIGYELMEZTETÉS!

Ez a huzalozási rajz csak tájékoztatói célokat szolgál. Ha eltérés van a huzalozási rajz és bármilyen, a telepítés időpontjában érvényes villamossági előírás és szabályozás között, akkor a telepítés időpontjában érvényes előírás és szabályozás az irányadó!



ÉV RELÉ CSATLAKOZTATÁS – TÍPIKUS ESETEKBEN

! FONTOS MEGJEGYZÉS!

AZ ELEKTROMOS BEKÖTÉSEKET KIZÁRÓLAG SZAKEMBER VÉGEZHETI EL, FIGYELEMBE VÉVE AZ ÖSSZES, A TELEPÍTÉS IDEJÉBEN HATÁLYOS ORSZÁGOS, REGIONÁLIS ÉS HELYI JOGSZABÁLYT ÉS ELŐÍRÁST!

VILLAMOS HUZALOZÁS EURÓPAI MODELL IN.XE™ – HÁROM FÁZISÚ BEKÖTÉS

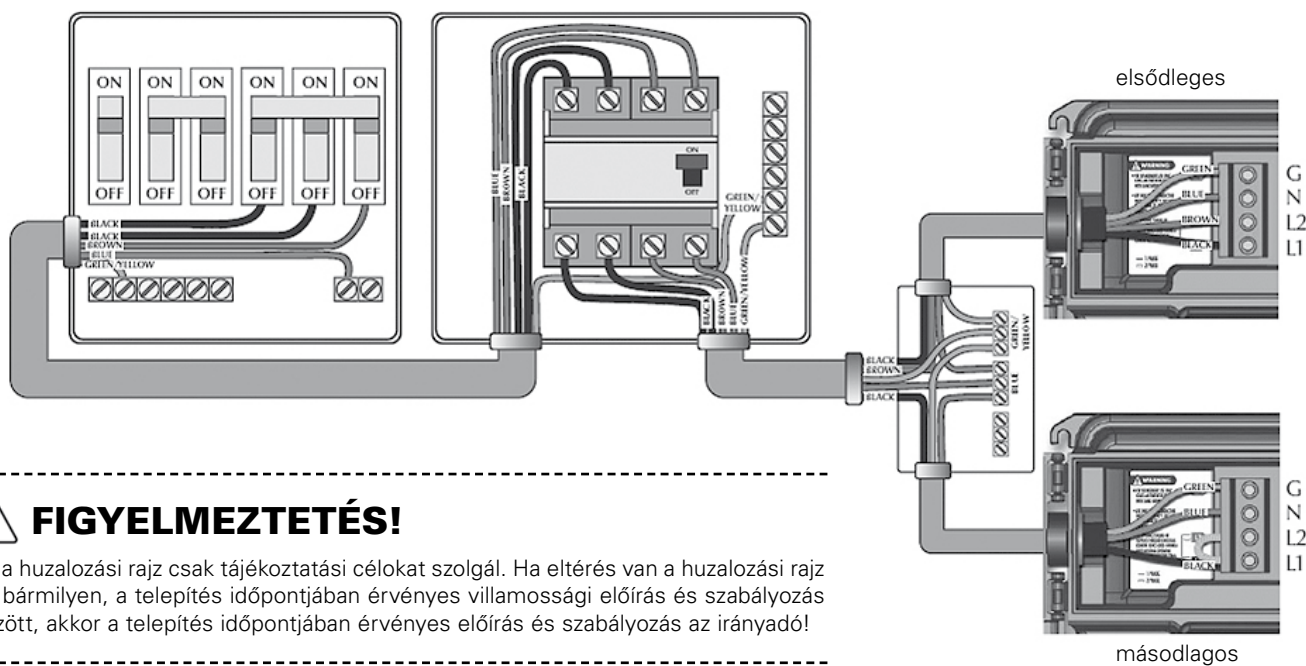

! FIGYELMEZTETÉS!

Ez a huzalozási rajz csak tájékoztatási célokat szolgál. Ha eltérés van a huzalozási rajz és bármilyen, a telepítés időpontjában érvényes villamossági előírás és szabályozás között, akkor a telepítés időpontjában érvényes előírás és szabályozás az irányadó!

Ellenőrizze, hogy minden tartozék csatlakoztatva van-e a testelő csatlakozóhoz és a modulhoz.

Kapcsolja be a megszakítót!

Fontos megadni a földzárlati áramköri megszakító (ÉV relé) névleges áramerősségét, amellyel a működés biztonságos és hatékony lehet (és nincs ÉV relé szétkapcsolás). Nyomja le és tartsa lenyomva a Prog. gombot, amíg el nem ér a megszakító beállítás menühöz.

A rendszer által megjelenített értékek egyenlők az ÉV relé maximális teljesítményének 0,8-vel.

ÉV relé

60 Amp
50 Amp
40 Amp
30 Amp
20 Amp

Biztosíték

48 Amp
40 Amp
32 Amp
24 Amp
16 Amp

A Fel és Le gombbal válassza ki a kívánt értéket, majd nyomja meg a Prog. gombot a megszakító teljesítményének beállításához.

Ld. „A HYDROPOOL ÉLMÉNY-MEDENCÉK VEZÉRLŐEGYSÉGE” c. fejezetet.



TARTOZÉKOK

FEJPÁRNA (CSAK 19 FX MODELLEKNÉL)

A fejpárnák egyszerűen beilleszthetők a helyükre: Hydropool logóval kifelé csúsztassa az ülés vagy fotel felett található fél-köríves mélyedésbe.



SAROKPÁRNÁK (14 FX, 17 FX & 19 FX)

A sarokpárnákat már a gyártás során felhelyezzük és csúsztatott, vagy pattintós illesztéssel rögzítjük. Ha ki akarja venni, csak fogja meg és húzza felfelé a helyéről, visszahelyezéshez pedig tolja lefelé!



Bár a párnákat úgy terveztük, hogy azok a helyükön maradjanak, a párnák élettartamának növelése érdekében használat után célszerű kivenni azokat.

AQUACORD ÚSZÓKÖTÉL

Amennyiben úszókötéllel szeretne úszni vagy edzeni, egyszerűen emelje fel az Aquacord horgát a medence peremén, és csúsztassa a kötél egyik végét a horogra, míg másik végét csatolja derekára. Az Aquacord hosszát úgy állítsa be, hogy karja nyújtott helyzetben legalább fél méterre legyen a medence végétől.

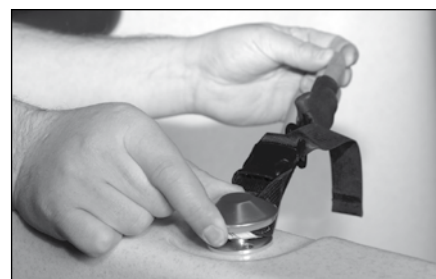
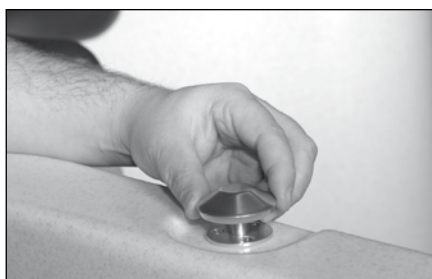
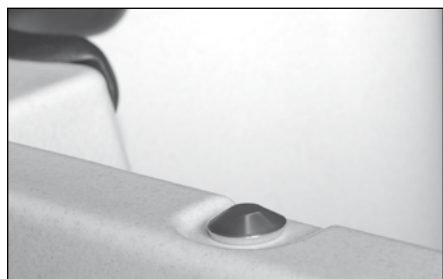

A SZŰRŐFEDÉL

A mellékelt tálca a nagynyomású szűrőtartály takarására szolgál. Egyszerűen helyezze a nyílásra!

VÍZESÉSES PÁRNA (CSAK FX MODELLEKNÉL)

Távolítsa el a medence vízesésfogadó illesztékének lapját (már a gyárban felszerelésre került)! A speciális vízesés-párnán keresztül illessze be a vízeséslapot! A vízeséslap első pereme a párna elejébe süllyed. Ha a lap nem illeszkedik, akkor el kell távolítania, és a párna túlsó oldalán újra beillesztenie. Nyomja a párnát a félköríves mélyedésbe, és győződjön meg róla, hogy a lapnak a párna túloldalán kiálló része szilárdan csatlakozik a vízesésfogadó illesztékhez!





TARTOZÉKOK

AROMATERÁPIA GOMBNYOMÁSRA (OPCIONÁLIS)

A rendszer működtetése igen egyszerű:

- 1 A feltöltéshez tekerje a tartálysapkát az óramutató járásával ellentétes irányba. A tartály sapkán nyilak jelzik a kinyitás irányát. Ezt követően töltsé fel a tartályt a választott Hydropool aromafolyadékkal. A tartály visszazárásához helyezze vissza a sapkát és tekerje az óramutató járásával megegyező irányba.
- 2 A rendszer máris működésre kész: csak nyomja le a gombot az aroma befecskendezéséhez, majd intenzívebb illat eléréséhez ismételje meg igény szerint (első feltöltéskor többszöri lenyomás szükséges). Lezárhatja a fecskendezőgombot a gomb óramutató járásával megegyező irányba való tekerésével, így elkerülheti, hogy véletlenül nem kívánt mennyiséget fecskendezzen a rendszer a vízbe. Újbóli megnyitáshoz tekerje a gombot az óramutató járásával ellentétes irányba.



! FIGYELEM!

Mindig bizonyosodjon meg arról, hogy a használaton kívüli medence fedele a helyén van és le van zárva!

TETŐMOZGATÓ (OPCIONÁLIS)

A Hydropool számos eszközt ajánl a biztonsági termotető felnyitására és tárolására. Ezek felszerelésekor, kérjük, tartsa szem előtt az alkalmazott emelőeszköz használati utasítását! További információért, kérjük, keresse a Hydropool képviselőt az interneten, vagy a 06 30 645 7001-es bemutatótermi telefonszámon!

LED HANGULATVILÁGÍTÁS

Az alábbi világítási módok elindításához nyomja meg a peremszerelt vezérlőegység „világítás” gombját. A világítás gomb 3 mp-en belül való lenyomásával léptetheti végig a különböző fényjátékokat. Ha a világítást kikapcsoljuk több mint 5 másodpercre, majd vissza, a rendszer az utolsó fényjátékkal indul el.



EVEZŐKÉSZLET (OPCIONÁLIS)

A forgógyűrűvel rögzített, rozsdamentes acélból készült evezők és a gumiszalagok alkotta vízi evezőkészlet lehetővé teszi, hogy teljes evezőmozgást végezzen.

A BIZTONSÁGI TERMOTETŐ ZÁRJA

A biztonsági termotető használatkor eltávolítandó a medencéről, de szimmetrikus medencék esetében bármely irányba felnyitható. Egyszerűen helyezze a tetőt a medencére, húzza le a szíjakat teljes hosszúságukban, majd engedje lazára. Egy kis (5 mm) ráhagyással jelölje meg a helyet a külső borításon, majd a mellékelt csavarokkal rögzítse a csat foglalatát.

ÚSZÓMEDENCE LÉPCSŐ (OPCIONÁLIS)



Az úszómedencébe való be- és kiszállás megkönnyítése érdekében a Hydropool két lehetőséget kínál: a medence oldalához illeszkedő háromfokú, natúr nyugati vörös cédrusból készült lépcsőt és a gondozásmentes négy fokú lépcsőt Úsztatott vagy Espresso színben, fekete korláttal.





KIEGÉSZÍTŐK

iCOMMAND OPCIONÁLIS RENDSZER

Ez az okostelefon alkalmazás tulajdonképpen egy vezeték nélküli medencevezérlés, amely lehetővé teszi a kívánt medencefunkciók távoli beállítását. Az otthon, vagy a világon bárholnanl beállíthatja a tisztítási ciklusokat, vízhőmérsékletet, valamint kialakíthatja az ideális medence környezetet. Az opció az iPhone®, az iPod touch® és az iPad® készülékeken futtatható.

Ha a medence már úgy érkezik a gyárból, hogy ez a rendelhető kiegészítő telepítve van, az iPod menüben kattintson az App Store ikora. Írja be a keresőmezőbe az „in.Touch” sort az alkalmazás megkereséséhez, majd töltsse le azt az iTunes-ról, miután beírta a felhasználó nevét és a jelszavát. Letöltheti az in.Touch Home és az in.Touch World alkalmazást. Ha csak otthonról szeretné használni a távvezérlő funkciót, elegendő az in.Touch Home, ha a wifi hatósugarán kívülről, azaz interneten keresztül is szeretné használni, az in.Touch World alkalmazásra is szüksége lesz.

- 1 Lépjen a Wi-Fi Hálózatok ablakba a Beállítások ikon megérintésével. Az in.touch hálózat megjelenik a listában.
- 2 Nyomja meg, és válassza ki az in.touch hálózatot. Ha kiválasztotta, várjon, amíg a WiFi ikon megjelenik a képernyő bal felső sarkában. Ez az ikon azt jelzi, hogy az iPhone készüléke csatlakozott a hálózathoz.
- 3 Most elindíthatja az alkalmazást. Keresse meg az in.touch alkalmazás ikonját és kattintson rá, hogy megnyíljon.
- 4 Első alkalommal egy üzenet jelenik meg, amely felszólítja Önt, hogy rendeljen hozzá egy medencét a listához. Önnek hozzá kell adnia a medencéjét a listához, hogy aztán konfigurálni és használni tudja az alkalmazással. Miután megérintette az OK jelet, megjelenik a látható medencék listája. Válassza ki a sajátját, és élvezze az alkalmazás nyújtotta kényelmet.

Megjegyzés:

Az **alkalmazás megfelelő működtetéséhez** elengedhetetlen, hogy mind a medence, mind az iPhone készülék az azonos Wi-Fi hatósugarában legyen.

Az in.Touch World alkalmazás konfigurálásához, kérjük, olvassa el az iCommand használati utasítást, vagy kérje a Hydropool Hungaria szerviz munkatársainak segítségét!





A MEDENCE FELTÖLTÉSE, ELLENŐRZÉSE ÉS BEÜZEMELÉSE

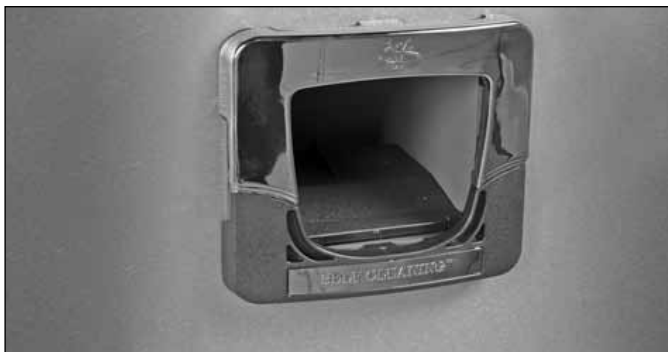

FELTÖLTÉS

- A medencét célszerű egy általános kerti locsolócső segítségével a szűrőnyíláson keresztül feltölteni (ez segít megelőzni a levegő beszorulását). A csapot lassan nyissa ki, hogy a csapkodó locsolócső csatlakozója ne okozhasson kárt a medence felületén!
- Húzza fel a tolózárok fogantyúit, és helyezze vissza a biztosító szegeket! (A fogantyú felhúzott állapotában a tolózár nyitva van, visszatolt állapotában zárva van.)
- Győződjön meg róla, hogy a gumicső csatlakoztatásául szolgáló kifolyócső csapja el van zárva!
- Győződjön meg róla, hogy minden fúvóka nyitva van! Lásd a „FÚVÓKA BEÁLLÍTÁS” c. fejezetnél!
- Töltse fel a medencét a javasolt szintig (kb. 2 cm-rel a felszíntisztító teteje alatt)!

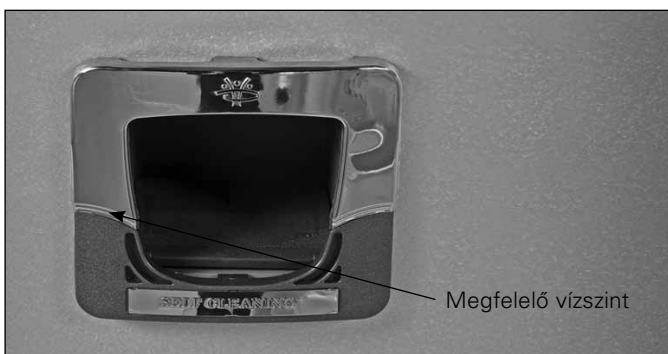
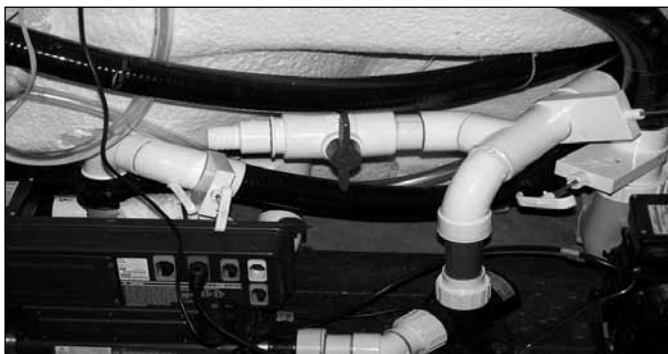

ELLENŐRZÉS

Bár a medence berendezései a gyárban legalább 8 órás tesztelésnek voltak alávétve, a szerelvények meglazulhattak szállítás közben. Mielőtt a berendezés körüli (fa, csempe, szőnyeg stb.) burkoláshoz hozzálátna, töltse fel és üzemelje be a medencét, hogy még időben, könnyen és költségkímélően megszüntethesse az esetleges szivárgást. Ellenőrizze szivárgás szempontjából a hollandik csatlakozását és a csöveket! Szivárgás esetén győződjön meg róla, hogy minden illesztés szorosan meg lett-e húzva, illetve, hogy a tömítőgyűrűk a helyükön vannak-e!

BEÜZEMELÉS

- Ahhoz, hogy a vízpumpát hatékonyan tudja légteleníteni, illetve, hogy elkerülje a pumpák károsodását, melyet a szárazon futás okoz, áram alá helyezés előtt fontos, hogy megértse a rendszer aktiválásakor végbemenő események sorozatát.
- Kapcsolja fel a biztosítékot/relét az elektromos kapcsolótáblán!
- Kövesse a vásárolt medence típusának megfelelő vezérlési utasításokat, és kapcsolja a vízpumpát alacsony fokozatra! (Lásd „A HYDROPOOL ÉLMÉNYMEDENCÉK VEZÉRLŐEGYSÉGE” c. fejezetet!)



VÍZPUMPA BEÜZEMELÉS, LEVEGŐSÖDÉS MEGSZÜNTETÉSE

Amikor a medence vízpumpája a vízszint alatt helyezkedik el, a víz azonnal keringeni kezd. Ha a motor működik, de nem észlel vízkeringést 15 másodpercen belül, akkor a korábban említett levegőbeszorulás miatt a vízpumpa telítésére lehet szükség. Amennyiben a vízpumpa nem telítődött önmagától 2 percen belül, és nincs áramlás a fúvókákon keresztül, állítsa le a vízpumpát. Kapcsolja le a berendezést a biztosítéktáblán, és míg a pumpa nem jár, a telítéshez nyissa ki a locsolócső csatlakoztatásául szolgáló kifolyócsövet, hogy a beszorult levegő kiszökkhessen.

Kapcsolja vissza a főkapcsolót! Ha 15 másodpercen belül nem működik a vízpumpa, rövid ki- és bekapcsolással próbálja meg beindítani a rendszert, azonban ezt nem szabad 5 alkalomnál többször megismételni!

Néhány rendszerben üzenet jelenik meg a kijelzőn, mely szerint a rendszer VÍZPUMPA LÉGTelenítés ÜZEMMÓDBAN van. Ez az üzemmód 4-5 percig tart, majd a rendszer automatikusan a normál üzemmódba lép. A részleteket lásd a „HYDROPOOL VEZÉRLŐ RENDSZEREK” c. fejezetben.

FONTOS:

A vízpumpákat SEMMILYEN okból ne működtesse víz-áramlás nélkül 5 percnél tovább! Ellenkező esetben a vízpumpa károsodhat, és a vezérlőegység is túlmelegedhet! A garancia az ebből eredeztethető meghibásodásokra nem terjed ki!

Definíció:

A „**vízpumpa légtelenítése**” kifejezés azt a folyamatot takarja, melynek során a csövekben és a vízpumpában bennragadt levegőt kiengedik. Ettől hatékonyabban képes áramolni a víz a csőrendszerben, és könnyebben jut el a fúvókákig.

A CSŐBE SZORULT LEVEGŐ KIENGEDÉSE

- Amikor a vízpumpa alacsony fokozaton kezdi keringetni a medence vizét, ki kell eresztenie a szűrőbe szorult levegőt! Az óramutató járásával ellentétes irányba forgatva óvatosan lazítsa meg a légtelenítő szelepet, míg meg nem hallja a szökő levegő sziszegő hangját! Mikor a víz már egyenletesen áramlik kifelé, zárja vissza a szelepet, ügyelve arra, hogy a tömítőgyűrű ne csipődjön be!
- Állítsa a vízpumpát magas fokozatra, és ellenőrizze újra a szivárgást! Az irányítóberendezés 15 perc után automatikusan vissza-kapcsol alacsony fokozatra.
- A peremszerelt vezérlőegységen állítsa be a medence vízének hőfokát a kívánt értékre!
- Vegyszer hozzáadásával állítsa be a vízminőséget (pH, TA, kalcium-keménység) az ajánlott szintre! Lásd a „JAVASOLT VÍZKARBANTARTÁSI ELJÁRÁSOK” c. fejezetet!
- A medence vízének hőmérséklete 24-48 óra alatt éri el a kívánt értéket.
- Ügyeljen rá, hogy a fűtési folyamat teljes időtartama alatt a medencén legyen a lebegőtető, vagy tartsa lezárva a termotetőt és a medence cédrusfa burkolatán található szellőzők legyenek bezárva, hogy a gépészet által termelt hőt is hasznosíthassa a fűtésnél. Nyáron, a kívánt hőmérséklet elérése után a szellőzőket nyissa ki, télen, vagy hűvösebb időszakban hagyhatja bezárva.

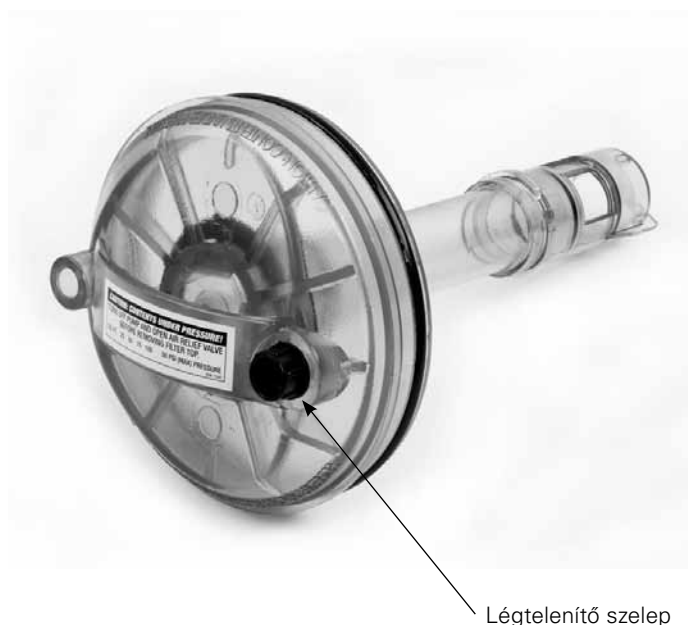

Légtelenítő szelep



A HYDROPOOL ÚSZÓMEDENCÉK VEZÉRLŐEGYSÉGE

HYDROPOOL ÚSZÓMEDENCÉK – IN.XE MEDENCE VEZÉRLÉS



ELSŐ INDÍTÁS

Ahhoz, hogy a vízpumpát hatékonyan tudja légteleníteni, és elkerülje annak károsodását, áram alá helyezés előtt fontos, hogy megértse a rendszer aktiválásakor végbemenő események sorozatát.

Amikor áram alá helyezi a berendezést, a rendszer tesztvilágításra kapcsol minden szegmens és LED működésbe léptetésével. Ezután megjeleníti a szoftverszámot („85”), a szoftververziót („r3”), majd az alacsony programszintet („L1”). Miután a kezdeti szoftverjelzések megjelentek, a kijelzőn a hőmérséklet (- - °C) és az idő (12:00 pm) kezd felváltva villogni. Ez arról tájékoztatja, hogy a rendszer vízpumpa légtelenítési üzemmódban van. Ebben az üzemmódban a 2-es vízpumpa 1 percig dolgozik, majd leáll, ezt követően pedig az 1-es vízpumpa lép működésbe 1 percre, a normál üzemmód automatikus indulása előtt.

Amíg ebben az üzemmódban van, a fűtőelemet blokkolja a rendszer, nehogy túlmelegedjen az alacsony vízáramlás miatt. A rendszer nem indít el automatikusan semmilyen funkciót, azonban a légtelenítés megkönnyítése érdekében a peremszerelt vezérlőegység vízpumpa gombjának megnyomásával elindíthatja a vízpumpát.

Definíció:

A „**vízpumpa légtelenítése**” kifejezés azt a folyamatot takarja, melynek során a csövekben és a vízpumpában bennragadt levegőt kiengedik. Ettől hatékonyabban képes áramolni a víz a csőrendszerben, és könnyebben jut el a fűvókákig.



HŐMÉRSÉKLET-SZABÁLYOZÁS MŰKÖDÉS ÉS BEÁLLÍTÁS



Miután automatikusan vagy manuálisan kilépett a „VÍZPUMPA BEÜZEMELŐ MÓD”-ból, a rendszer a gyárilag beállított 38°C-os hőmérsékletre kezdi fűteni a vizet. A vezérlőegység rövid időre megmutatja a gyárilag beállított hőmérsékletet, majd a kijelzőn a következők fognak megjelenni: (- - - °C) és id (12:00 pm).

Fontos megjegyezni, hogy a víz hőmérséklet ekkor még nem látható, mert a rendszernek körülbelül 2 percnyi vízáramlásra van szüksége ahhoz, hogy megállapítsa a hőmérsékletet. 2 perc elteltével a kijelzőn megjelenik az aktuálisan mért hőmérséklet. Nyomja meg a gombot a kívánt hőmérséklet beállításához! A vízfűtésjelző ikon megjelenik, ebben az esetben a kijelző a kívánt hőmérsékletet jelzi, nem pedig az aktuálisan mértet.

A HŐMÉRSÉKLET ELLENŐRZÉSE ÉS BEÁLLÍTÁSA

A vezérlőegység a legutoljára mért hőmérsékletet folyamatosan mutatja a kijelzőn. Ha megnyomja a gombot, a kijelző 5 mp-re megmutatja a beállított víz hőmérsékletet. A gomb újbóli megnyomásával növelheti vagy csökkentheti a beállított hőmérsékletet, valamint megváltoztathatja a hőmérséklet beállításának irányát (növelheti vagy csökkentheti azt), ha hagyja a rendszert visszatérni az aktuális hőmérsékletre, majd megnyomja a gombot. A hőmérsékletet 15°C-tól 40°C-ig 0,5°C-os egységenként lehet állítani.

VÍZFŰTÉS FUNKCIÓ

A szabályozási ciklusban a rendszer elkezd áramoltatni a vizet a fűtőpatronon és a csőrendszeren keresztül, hogy megállapíthassa az aktuális víz hőmérsékletet és kiküszöbölje, hogy a fűtőszál száraz állapotban kapcsoljon be. A rendszer időszakosan ellenőrzi, hogy minden érték a normál skálán mozog. Ha az olvasott értékek nem érvényesek, vonalak (- - -) jelennek meg a kijelzőn míg a rendszer megtalálja a megfelelő értékeket.

A pumpa működésének ellenőrzését és szükség esetén a hőmérséklet leolvasását követően a rendszer automatikusan bekapcsolja a fűtést, a beállított hőmérséklet eléréséhez és fenntartásához. A vízfűtést jelző ikon megjelenik a fűtés idejére és villog, amennyiben magasabb hőmérsékletre van szükség de a fűtőszál még nem kapcsolt be.



A HYDROPOOL ÚSZÓMEDENCÉK VEZÉRLŐEGYSÉGE

GECKO IN.XE5 AQUASPORT VEZÉRLÉS



A BILLENTYŰZET FUNKCIÓGOMBjai ÉS A MEGJELENŐ IKONOK



„**JET1**” gomb, mely az 1. számú vízpumpát vezérli.



„**JET2**” gomb, mely a 2. számú vízpumpát vezérli.



„**VILÁGÍTÁS**” gomb, mely a világítást vezérli.



„**GAZDASÁGOS ÜZEMMÓD**” gomb, amellyel az energiatakarékos üzemmód állítható be.



„**SZŰRŐ**” gomb, amely a medence-tisztítási ciklusokat indítja el.



„**HŐMÉRSÉKLET +**” értékek növelése (+) gomb, amellyel növelhető a hőmérséklet a „Beállítás” menüben.



„**HŐMÉRSÉKLET -**” értékek csökkentése (-) gomb, amellyel csökkenthető a hőmérséklet a „Beállítás” menüben.



EGYÉB MEGJELENŐ IKONOK



ÓRA ikon, amely a pontos idő és a tisztítási ciklus beállításakor jelenik meg a kijelzőn.



HŐMÉRSÉKLET ikon, bármely hőmérséklet gomb megnyomását követően jelenik meg. Azt jelzi, hogy a felhasználó éppen valamilyen hőmérséklettel kapcsolatos beállítást végez.

















A HYDROPOOL ÚSZÓMEDENCÉK VEZÉRLŐEGYSÉGE

GECKO IN.XE5 AQUATRAINER VEZÉRLÉS



A BILLENTYŰZET FUNKCIÓGOMBJAI ÉS A MEGJELENŐ IKONOK

-  **„JET1”** gomb, mely az 1. számú vízpumpát vezérli. 
-  **„JET2”** gomb, mely a 2. számú vízpumpát vezérli. 
-  **„JET3”** gomb, mely a 3. számú vízpumpát vezérli. 
-  **„VILÁGÍTÁS”** gomb, mely a világítást vezérli. 

-  **„PROGRAM”** gomb, mely lehetővé teszi a belépést a programozás menübe az automatikus paraméterek beállítása érdekében.
-  **„BEKAPCSOLÓ/KIKPACSOLO”** gomb, amellyel manuálisan indítható el a gazdaságos üzemmód. 
-  **„HŐMÉRSÉKLET +”** értékek növelése (+) gomb, amellyel növelhető a hőmérséklet a „Beállítás” menüben. 
-  **„HŐMÉRSÉKLET -”** értékek csökkentése (-) gomb, amellyel csökkenthető a hőmérséklet a „Beállítás” menüben. 



A (+), illetve (-) gombbal állíthatja be a kívánt víz hőmérsékletet, vagy növelheti, illetve csökkentheti az adott értéket egy-egy menüpontban. A (<), illetve (>) billentyűkkel lépegethet a pontok között.

EGYÉB MEGJELENŐ IKONOK



ÓRA ikon, amely a pontos idő és a tisztítási ciklus beállításakor jelenik meg a kijelzőn.



HŐMÉRSÉKLET ikon, bármely hőmérséklet gomb megnyomását követően jelenik meg. Azt jelzi, hogy a felhasználó éppen valamilyen hőmérséklettel kapcsolatos beállítást végez.



A VÍZPUMPÁK / FÚVÓKÁK MŰKÖDTETÉSE



AZ 1. SZÁMÚ VÍZPUMPA MŰKÖDÉSE

A JET1 gombbal tudja elindítani az 1. sz. vízpumpa működését:

1. gombnyomás – bekapcsolja a vízpumpát alacsony fokozaton *(Amennyiben a vízpumpa két sebességi fokozatú. Amennyiben nem, a 2. számú pumpával megegyezően működik.)*
2. gombnyomás – magas fokozatra állítja a vízpumpa működését
3. gombnyomás – kikapcsolja a vízpumpát



A 2. SZÁMÚ VÍZPUMPA MŰKÖDÉSE

A JET2 gombbal tudja elindítani a 2. sz. vízpumpa működését:

1. gombnyomás – bekapcsolja a vízpumpát magas fokozaton
2. gombnyomás – kikapcsolja a vízpumpát



A 3. SZÁMÚ VÍZPUMPA MŰKÖDÉSE

A JET3 gombbal tudja elindítani a 3. sz. vízpumpa működését:

1. gombnyomás – bekapcsolja a vízpumpát magas fokozaton
2. gombnyomás – kikapcsolja a vízpumpát

A VÍZPUMPÁK AUTOMATIKUS KIKAPCSOLÁSI IDEJE

Magas fokozaton – 15 perc elteltével

Alacsony fokozaton – 30 perc elteltével



A PONTOS IDŐ BEÁLLÍTÁSA

A pontos idő beállításához tartsa lenyomva a FILTER/PROGRAM gombot 5 másodpercig, míg a kijelzőn megjelenik a pontos idő és az „óra” számjegyek villognak. A hőmérséklet gombokkal állítsa be az órát. A FILTER/PROGRAM gomb újbóli megnyomásával villogni kezdenek a „perc” számjegyek. A hőmérséklet gombokkal állítsa be a perceit is. A FILTER/PROGRAM gomb megnyomásával mentheti el a beállított időt.



TISZTÍTÁSI CIKLUSOK

A tisztítási ciklusok beállításához meg kell adnia a ciklus időtartamát és ismétlődésének gyakoriságát. A tisztítási ciklus 1. percében a pumpák működésbe lépnek, hogy átmosásák a csőrendszert, majd a tisztítási ciklus hátralévő részében a keringtető pumpa fog dolgozni.

A TISZTÍTÁSI CIKLUSOK PROGRAMOZÁSA

A tisztítási ciklusok programozásához tartsa lenyomva 5 másodpercig a FILTER vagy PROGRAM gombot. A kijelzőn megjelenik a pontos idő, az „óra” számjegyek villognak. Ezt követően a FILTER/PROGRAM gomb megnyomásával villogni kezdenek a „perc” számjegyek.

- A FILTER/PROGRAM gomb megnyomásával a kijelzőn megjelenik az FS (tisztítási ciklus kezdete). Használja a +/- gombokat a kívánt kezdő időpont kiválasztásához.
- A FILTER/PROGRAM gomb megnyomásával a kijelzőn megjelenik az „Fd” (tisztítási ciklus időtartama). Használja a hőmérséklet

növel/csökkent gombokat a kívánt időtartam kiválasztásához (0-24 óra).

- A FILTER/PROGRAM gomb megnyomásával a kijelzőn megjelenik az „FF” (tisztítási ciklus gyakorisága). Használja a hőmérséklet növel/csökkent gombokat a kívánt gyakoriság kiválasztásához (1-2).
- A FILTER/PROGRAM gomb megnyomásával a kijelzőn megjelenik az „EP” (gazdaságos üzemmód programozás). Használja a hőmérséklet növel/csökkent gombokat a ki-/bekapcsolásához (0-1).
- A FILTER/PROGRAM gomb megnyomásával a kijelzőn megjelenik az „ES” (gazdaságos üzemmód kezdete). Használja a hőmérséklet növel/csökkent gombokat a kívánt kezdő időpont kiválasztásához.
- A FILTER/PROGRAM gomb megnyomásával a kijelzőn megjelenik az „Ed” (gazdaságos üzemmód időtartama). Használja a hőmérséklet növel/csökkent gombokat az időtartam kiválasztásához (1-24 óra).
- A FILTER/PROGRAM gomb megnyomásával egy villogó „F” jelenik meg a kijelzőn. Használja a +/- gombokat a Fahrenheit és Celsius mértékegységek kiválasztásához. A FILTER/PROGRAM gomb megnyomásával kiléphet a programozásból.
- A FILTER/PROGRAM gomb végső lenyomásával elmenti a tisztítási ciklus beállításokat és továbblép a GAZDASÁGOS ÜZEMMÓD beállításra.



GAZDASÁGOS ÜZEMMÓD

A gazdaságos üzemmódban a beállított víz hőmérsékletéhez képest 10°C-nyi különbséget engedélyez a medence, amíg a billentyűzeten végrehajtott beállítást nem módosítja. Az automatikus funkció beállításához aktiválni kell az automa-



A GAZDASÁGOS ÜZEMMÓD PROGRAMOZÁSA

tiikus programozást, be kell írni a kezdés idejét, valamint a ciklus időtartamát. Manuális üzemmódban egyszerűen nyomja meg a GAZDASÁGOS ÜZEMMÓD/BE-KI gombot a billentyűzeten. A kijelzőn az „Eco” jelzés jelenik meg, ha az üzemmód be van kapcsolva, illetve „noE” jelzést mutat az üzemmód kikapcsolt állapotában.

Miután sikeresen beállította az időt és a tisztítási ciklusokat, folytathatja a programozást a gazdaságos üzemmóddal. A FILTER/PROGRAM gomb megnyomása után a kijelzőn megjelenik az „EP” (Gazdaságos üzemmód programozása) jelzés. Használja a „Hőmérséklet növel/csökkent” gombokat az üzemmód be- és kikapcsolásához (0-1). Ha újra megnyomja a FILTER/PROGRAM gombot, a kijelzőn megjelenik az „ES” (Gazdaságos üzemmód kezdete). Használja a „Hőmérséklet növel/csökkent” gombokat a kívánt kezdő időpont kiválasztásához. A FILTER/PROGRAM gomb megnyomásával a kijelzőn megjelenik az „ED” (Gazdaságos üzemmód időtartama). Használja a „Hőmérséklet növel/csökkent” gombokat az időtartam kiválasztásához (1-24 óra). A FILTER/PROGRAM gomb megnyomásával egy villogó „F” jelenik meg a kijelzőn. Használja a „Hőmérséklet növel/csökkent” gombokat az „F” és a „C” közötti léptetéshez. A FILTER/PROGRAM gomb megnyomásával kiléphet a programozásból.





A VÍZPUMPÁK / FÚVÓKÁK MŰKÖDTETÉSE



INTELLIGENS TÉLI ÜZEMMÓD

Az Intelligens Téli Üzem mód megvédi medencéjét a hidegtől. A rendszer naponta több alkalommal automatikusan elkezd keringtetni a vizet, nehogy az a csőrendszerben megfagyjon. Az „Intelligens Téli Üzem mód” ikon megjelenik a kijelzőn, amennyiben aktív. Amennyiben a hőmérséklet a hőkamrában 4°C-ra esik, a rendszer bekapcsolja a vízpumpákat, hogy elkerülje a fagyást. A vízpumpák egészen addig működésben maradnak, amíg a hőmérséklet 5°C-ra nem emelkedik.

KÉSZENLÉTI ÜZEMMÓD, GYORSLEERESZTŐ RENDSZER

A medence szűrőjének, felszintisztítójának tisztításához, vagy a leeresztési üzemmód elindításához nyomja 10 másodpercig az 1-es vízpumpa gombját. Ekkor „OFF” felirat jelenik meg a kijelzőn. A medence 30 perc elteltével automatikusan visszaáll a rendes működésbe. Készletlenti üzemmódban (OFF) a medence 1-es vízpumpáját elindítja a keringtető pumpa kiemeli a vizet a medencéből (amennyiben a leeresztőcső nyitva van). Ekkor a kijelzőn „drn” felirat jelenik meg. Az 1-es vízpumpa ismételt, harmadik megnyo-

másával a medence visszalép a normál üzemmódjába, ekkor „ON” felirat látható a kijelzőn.

FŰTŐSZÁL HŰTÉS

Amennyiben a medence vízhőmérséklete elérte a kívánt hőfokot, a fűtés kikapcsol, de a keringtető pumpa még egy ideig áramoltatja a vizet, hogy a fűtőszál biztonságosan kihűljön, ezáltal növelve annak élettartamát. Ezen idő alatt a vízfűtés ikon villog a kijelzőn.

CSŐTISZTÍTÁSI CIKLUSOK

A csőtisztítási ciklusok a medence tisztítási ciklusaink kezdetén indul el. Először a kettes vízpumpa indul el 1 percre, majd az egyes vízpumpa lép működésbe 1 percre. Amennyiben több vízpumpa van a medencében, úgy azok követik.

RENDELHETŐ ÓZONGENERÁTOR

Az ózonfejlesztő csak a tisztítási ciklusokban működik. Amennyiben a rendszer medencehasználatot érzékel (például megnyomja a világítás gombot), 30 percre kikapcsol.

A PEREMRE SZERELT KIJELEZŐN MEGJELENŐ ÜZENETEK

- „Hr” Belső hardver hiba
„Prr” A Prr hibaüzenet a hőmérséklet szabályzás szondájának problémáját jelzi. A rendszer folyamatosan ellenőrzi, hogy a hőmérsékleti szonda által adott értékek a normális értékeken belül vannak-e.
„HL” A vízhőmérséklet a fűtőelemnél elérte a 48°C-ot. >> **Tilos belépni a medence vizébe!**
„FLO” A rendszer nem érzékelt vízáramlást miközben a tisztító ciklus vízpumpája működött.
„UPL” Nem töltődött le alacsony szintű konfigurációs szoftver a rendszerbe.
„AOH” Túl magas a hőmérséklet a medence burkolatán belül, ezért a medence vezérlés belső hőmérséklete meghaladja a határértéket.
„OH” A víz hőmérséklete a medencében elérte a 42°C-ot. >> **Tilos belépni a medence vizébe!**

AZ OPCIONÁLIS, SZABÁLYOZHATÓ PEZSGÓFÜRDŐ-RENDSZER VEZÉRLÉSI FUNKCIÓI

A rendszer aktiválásához nyomja meg a kompresszor gombot a fő kezelőpanelen.

1) KI/BE:

- Első gombnyomás: a kompresszor magas fokozaton kezd el működni. A LED bekapcsol.
- Második gombnyomás: a kompresszor leáll, a LED kikapcsol.

2) SEBESSÉGSZABÁLYOZÁS:

- Nyomja meg a gombot és tartsa lenyomva: a sebesség emelkedik és csökken. A LED világít, míg a gomb le van nyomva. Engedje fel a gombot a kívánt sebességnél.

3) A LÜKTETÉS SZABÁLYOZÁSA:

- Első gombnyomás: lassan lüktető ciklus, a LED bekapcsol.
- Második gombnyomás: gyorsan lüktető ciklus, a LED villog.
- Harmadik gombnyomás: lüktető ciklus kikapcsolása, a LED kikapcsol.





FÚVÓKAJEGYZÉK



Lökétfúvóka



Lüktető lökétűvóka



Célzott lökétűvóka



Mini galaxis fúvóka



Mini masszázsfúvóka



Mini multi-masszázs fúvóka



Mini irányított fúvóka



Akupresszúrás viharfúvóka



Multimasszázs viharfúvóka



Örvénylő viharfúvóka



Erőteljes rezonátor fúvóka



Erőteljes örvényfúvóka



Erőteljes pörgő ikerfúvóka



Ózon lökétűvóka



BVK ózón fúvóka



Szabadalmazott szélesszájú fúvóka



Forró víz visszaforgató fúvóka



Combűvóka



Ellenáramlás fúvóka

A VÍZÁRAM BEÁLLÍTÁSA

A Hydropool medencék bizonyos hidroterápiás fúvókein beállítható a víz áramoltatása.

A vízáramlás csökkentése: Fogja meg a fúvóka külső peremét, és fordítsa el negyed fordulattal az óramutató járásával megegyező irányba! Ütközéskor a fúvóka zárva van, így a vízáram korlátozott.

A vízáramlás növelése: A dúsító külső peremét zárt helyzetből fordítsa el negyed fordulattal az óramutató járásával ellentétes irányba! Ütközéskor a fúvóka nyitva van, ekkor a vízáram maximális.

ROZSDAMENTES ACÉL FÚVÓKÁK ÉS KAPCSOLÓK TISZTÍTÁSA:

Hetente használjon rozsdamentes acél tisztítószert, hogy medencéje minden rozsdamentes eleme újra csillogjon. Ezt mindenképpen meg kell tennie, különben a rozsdamentes acél részek a vegyszerek hatására elszíneződnek, és esetleg rozsdásodni is kezdenek.

AZ OPCIONÁLIS BELLAGIO VÍZESÉS-FÚVÓKÁK TISZTÍTÁSA

- 1 Állítsa a medence vezérlését készletli üzemmódba.
- 2 Fordítsa el a Bellagio fúvóka külső gyűrűjét óráiránnyal ellentétesen, és vegye le a fedelet.
- 3 Fogja meg a középső fúvókát, húzza ki, tisztítsa meg, majd öblítse le.
- 4 Szerelje vissza a kiszertelt részeket.



A LEVEGŐDÚSÍTÁS BEÁLLÍTÁSA

Az Ön Hydropool medencéjének számos víz-fúvókája levegődúsítással működik.

A pezsgés csökkentése: Kapcsolja OFF állásba a levegőkapcsolót. Átbillentve, a levegő útját elzárja, csak minimális mennyiség jut a vízáramba.

A pezsgés növelése: Kapcsolja ON állásba a levegőkapcsolót. Visszabillentve a szabályozó nyitva áll. Amikor az úszómedence használaton kívül van, a maximális működési hatékonyság érdekében tartsa a levegőkapcsolókat zárt állapotban.

A FÚVÓKÁK FELCSERÉLÉSE

Felcserélhetőség: A medence fúvókeinak testre szabása egy egyszerű lehetőség az Ön egyedi hidroterápiás igényeinek kielégítésére. A megegyező méretű fúvókák egymással felcserélhetők, például egy lüktető lökétűvókát kicserélhet egy célzott lökétűvókára, egy erőteljes rezonátor fúvókát egy erőteljes örvényfúvókára vagy egy erőteljes pörgő ikerfúvókára.



AZ OPCIONÁLIS BELLAGIO VÍZESÉS MASSZÁZS SZŰRŐJE

Ezt a szűrőt a medence minden egyes leeresztése, illetve feltöltése során meg kell tisztítani, hogy az Akupresszúrás masszázsfúvóka Bellagio víz-esés működését biztosítsuk.

A szűrő a szerelvényterében, az ajtó mögött található. Úgy lehet hozzáférni, hogy óráiránnyal ellentétesen elcsavarjuk a nagy szűrőbetét tokot. A tok levétele után láthatóvá válik a szűrőbetét. A betétet tartsa folyó víz alá, tisztítsa ki minden felfogott szennyeződést, majd szerelje vissza a leszerelt részeket.



FÚVÓKA ELTÁVOLÍTÁS ÉS VISSZAHELYEZÉS

POLI/MINI IRÁNYÍTOTT VIHAR- ÉS PÖRGŐ IKERFÚVÓKA
ERŐTELJES VIHAR MASSÁZS- ÉS PÖRGŐ IKERFÚVÓKA

Éltávolítás: A fúvóka kipattintásához csavarja a fúvókát az óramutató járásával ellentétes irányba, majd húzza ki a foglalatból!

Visszahelyezés: Nyomja a fúvókát a foglalatba, amíg az a helyére nem pattan! Ezzel biztosítja, hogy a fúvóka nyaka vonalba kerüljön a járat csatlakozókarimájával.



VÍZÁRAMLÁS IRÁNYVÁLTÓ

Hydropool medencéje fel van szerelve vízáramlás irányváltó szeleppel. Ez lehetővé teszi, hogy a medence vízáramlását részben, vagy egészben megosszuk a medence egyes fúvókái között.

Mindig:

Állítsa vissza a szelepkart középállásba, mielőtt kilépne a medencéből!

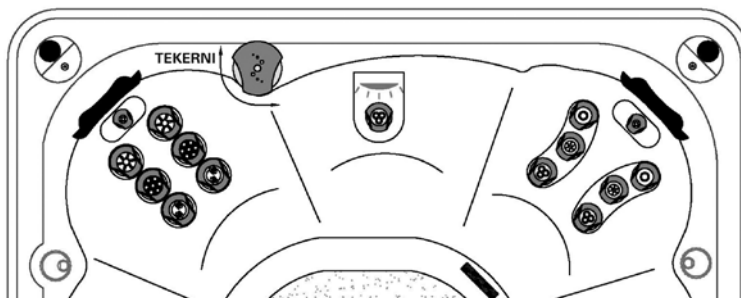

OPCIONÁLIS VÍZESÉS KAPCSOLÓ (CSAK A 19FX TÍPUS)

Ha a medencét az opcionális vízesés funkcióval rendelte meg, akkor találni fog rajta egy, a vízeséses fejpárnák áramlását szabályzó szelepet. A vízesés funkció úgy van kialakítva, hogy két fotelben egy gyengéd víz zuhatag folyjon a fürdőzők tarkójára. Egyszerűen fordítsa el a kapcsolót az óra járásának irányába, ha csökkenteni akarja az áramlás sebességét, illetve óra járásával ellentétes irányba, ha növelni kívánja azt.





FÚVÓKÁK ÉS EGYÉB ESZKÖZÖK MŰKÖDÉSE

SZABÁLYOZHATÓ VÍZÁRAMLÁS (Csak az AquaTrainer modellekhez)

Hydropool medencéje irányváltóval van felszerelve, mellyel az egyedi igényeinek megfelelően állíthatja a vízárám erősségét. Az 1-es vízpumpa (P1) irányváltó szelepe szabályozható erősségű vízugarat áramoltat (így erőteljesebbé vagy lágyabbá tehető az áramlás jellege) az alsó-középső úszófúvókákon vagy a hidroterápiás fúvókákon, vagy mindkettőn és a kagylóülésekben.

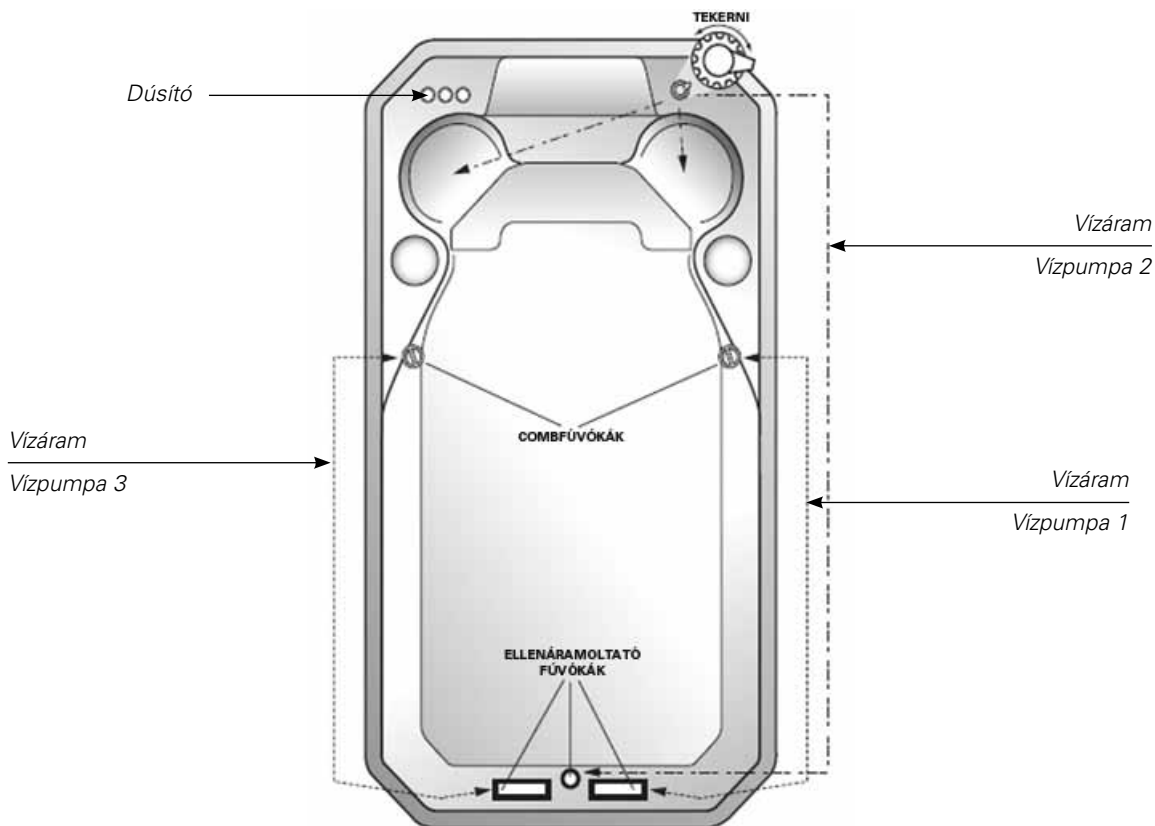

AQUAFLEX ÁRAMLÁSVEZÉRLŐ (Csak az AquaTrainer modellekhez)

Ez a rendszer lehetővé teszi az úszó számára, hogy szabályozza a vízárámást és beállítsa a számára megfelelő úszótempót. Gyors szabályozást tesz lehetővé az úszó edzettségi szintjének megfelelően, kezdőtől az atléta szintig. Ezen opció megrendelésével az úszótérbe kerül elhelyezésre a szabályozófelület, mellyel könnyedén, helyben szabályozhatja a vízárámást, anélkül, hogy a peremszerelt vezérléshez visszamenne, így a kézi áramlásszabályozók is szükségtelenné válnak.



Megjegyzés:

Mindig teljes intenzitással, vagy teljesen kikapcsolt állapotban kezdje el az áramlási sebesség beállítását, hogy a vízárámás egyértelmű legyen. Ha nem így tesz, megzavarhatja a rendszert annyira, hogy akár újra-kalibrálásra is szükség lehet.



OPCIONÁLIS AUDIO DOKKOLÓ EGYSÉG

AZ AUDIO KÉSZÜLÉK CSATLAKOZTATÁSA

A dokkoló minden audio forrással kompatibilis, legyen az iPod, USB, vagy MP3 lejátszó.

Az audio készülék csatlakoztatásának menete:

- 1** Keresse meg és nyissa fel a dokkoló egység ajtaját. Az ajtót a fogantyú finom felfelé húzásával tudja kinyitni.
- 2** Távolítsa el a konnektor kupakot, mielőtt csatlakoztatná az audio forrást. Ha nem használja a dokkoló egységet, a konnektor kupakot mindig helyezze vissza.
- 3** Igazítsa a készüléket a dokkoló egység fölé, majd helyezze be.
- 4** Miután használatba vette a készüléket, csukja be a dokkoló egység ajtaját.



Az audio egység csatlakoztatása a kihúzható tárolóban (a képen látható készülék nem része a medencének).

Megjegyzés:

Az opcionális AM/FM audio rendszer használatáról nézze meg a mellékelt Kezelési útmutatót.

OPCIONÁLIS HANGSZÓRÓK

Van arra lehetőség, hogy a felhasználó az otthoni audio rendszerét együtt használja az úszómedencébe integrált hangfalakkal. A felhasználó kizárólagos felelőssége azonban, hogy a rendszer megfelelő telepítését és üzemeltetését biztosítsa. A Hydropool nem vállal felelősséget semmilyen hibáért, vagy javításért, amely a helytelen szerelés és/vagy a hibás kábelezés miatt áll elő, vagy válik szükségessé.



Megjegyzés:

A hangfalakat ért minden sérülés a felhasználó kizárólagos felelősségi körébe tartozik. Minden hangszóró 50 Wattos, kétcsatornás, csatornánként 4 Ohmos.



VÍZHÁZTARTÁSI EGYENSÚLY – ÁLTALÁNOS ÁTTEKINTÉS

! FIGYELEM!

- A medence megbízhatósága és élettartama szoros összefüggésben áll a vízminőség szinten tartására fordított figyelemmel!
- A medence kis mennyiségű vizét könnyen beszennyezheti olaj, testápoló krém, vegyszer, de akár az emberi izzadság is. Az elektromos vezérlés idő előtti károsodásának és/vagy meghibásodásának (korrózió/vízkövesedés) megelőzéséhez rendszeres figyelmet kell fordítani arra, hogy a medence vize tiszta, biztonságos és kiegyensúlyozott legyen! A medence vizének tisztán tartása rendkívül fontos! Az elhanyagolt melegvíz a baktériumok gyors terjedését eredményezi.
- A víz ásványianyag-tartalma a párolgással, illetve a tisztítószeres és vegyszerek használatával nő. Ha az ásványianyag-, különösen a kalciumtartalom túlságosan megnövekszik, az ásványianyagok szó szerint kicsapódnak a vízből, és a medence falára, csőrendszerébe, a fűvókákra, a szűrőkre, illetve a fűtőelemekre rakódnak.
- Nagyon fontos a víz pH-értékének gyakori ellenőrzése, és megfelelő tartományon belül tartása! Ezzel kapcsolatban a további részleteket a „VÍZHÁZTARTÁSI HIBAELHÁRÍTÁS” c. táblázatból tudhatja meg!
- Hasonlóan fontos, hogy a víz totális alkalinitását a megfelelő tartományban tartsa! (Ez nem más, mint a víz ellenállóképessége a pH-érték változásával szemben.) Ezzel kapcsolatban a további részleteket a „VÍZHÁZTARTÁSI HIBAELHÁRÍTÁS” c. táblázatból tudhatja meg!
- A karbantartás-szükséglet két, azonos medence esetében is jelentősen eltérhet. A következő tényezők befolyásolják:
 - Fürdőzők
 - A használat gyakorisága / fürdőzők száma
 - A test eltérő kémiai jellemzői
 - Napfény / árnyék
 - Hőmérséklet

Ebből kifolyólag rendkívül fontos egy megfelelő vízkarbantartási rend kialakítása, illetve a kereskedő által javasolt karbantartási eljárások rendszeres elvégzése!

! Amennyiben nem ügyel a pH és a totális alkalinitás előírt szintjének megőrzésére, a fűtőtest és más alkatrészek is károsodhatnak, és az ebből fakadó meghibásodásokra a garancia nem terjed ki!

A MEDENCE ELSŐ BEÜZEMELÉSE, ÉS A VÍZ BEÁLLÍTÁSA

- 1 Bizonyosodjon meg róla, hogy a medence vize keringésben van!
- 2 Töltsön a vízbe valamilyen (rozsdá- és vízköszabályzó) fém-ion kötésére alkalmas szert! Hagyja, hogy a víz egy órán át keringjen, mielőtt bármilyen más szert adna a medence vizéhez!
- 3 Töltsön a vízbe „sokkolót”/oxidáló anyagot!
- 4 Tegyen fertőtlenítő tablettát (klór vagy bróm) az adagolóba!



Beépített vegyszeradagoló (mely a filtertartály kosarába építve található): a kosár eltávolításának és visszaszerelésének részleteit a „SZŪRŐPATRON” c. fejezetben találja. Miután eltávolította a filtertartály fedelét, egy, a kupak aljából kiinduló, kb. 20 cm-es csövet láthat. Fordítsa el a cső végén található adagoló szelepet, és helyezzen a csőbe 5 vagy 6 tablettát!

Ne töltsen túl az adagolót, mert az befolyásolhatja a megfelelő működést! Kezdetben nyissa nagyobbra a szelepet, hogy a víz 3-4 órán át keringessen a vízminőség ellenőrzése előtt! Szükség szerint állítsa nagyobbra vagy kisebbre a nyílást!

Lebegő adagoló: A fentiek szerint helyezzen be 6-7 tablettát, kezdetben nyissa nagyobbra az adagolónyílást, és hagyja, hogy a víz 3-4 órán át keringjen a vízminőség ellenőrzése előtt! A tabletták a medence használatától és a nyílás beállításától függően 10-14 nap alatt oldódnak fel.

5 Ellenőrizze a pH-értéket és a totális alkalinitást, majd cselekedjen az eredménynek megfelelően!
Fordítsa el a cső végén található adagolószelepet és helyezzen a csőbe 5, vagy 6 tablettát.
Ne töltsen túl az adagolót, mert az befolyásolhatja a megfelelő működést! Kezdetben nyissa nagyobbra a szelepet, hogy a víz 3-4 órán át keringessen a vízminőség ellenőrzése előtt! Szükség szerint állítsa nagyobbra vagy kisebbre a nyílást, annak megfelelően, hogy az ideális 2-4 PPM fertőtlenítőszer szintet eredményezze!

! TANÁCSOK A BIZTONSÁGOS VEGYSZERALKALMAZÁSHOZ

- Soha ne keverjen össze vegyszereket a medencébe öntés előtt!
- Egyszerre csak egy vegyszert öntsön a medencébe!
- Mindig a vegyszert öntse a vízbe, és ne fordítva!
- Egyes vegyszerek maró hatásúak lehetnek, ezért használja őket óvatosan, és tárolja hűvös, fénytől védett helyen!
- Soha ne dohányozzon vegyszerek közelében, mivel többségük gyúlékony!
- Gondoskodjon a kifolyt vegyszerek azonnali feltakarításáról!
- Vész esetére mindig legyen kéznél az a telefonszám, amelyen mérgezés esetén segítséget kérhet!
- Tartsa a vegyszereket gyermekektől elzárt helyen!
- Vegyszerek alkalmazásakor hordjon védőszemüveget és gumikesztyűt!



GYAKRAN HASZNÁLT VÍZKARBANTARTÁSI KIFEJEZÉSEK

- 1 KLÓR** – Oxidáló és fertőtlenítő vegyszer, granulátum vagy tableta formájában. Nagyon hatásos és gyors. A klór maradvány javasolt szintje: 1,0–3,0 ppm.
- 2 KLÓRAMINOK** – A klór és a vízben lévő nitrogén, illetve ammónia találkozásakor keletkező vegyület. Elhanyagolt vízháztartásnál szem- és bőrirritációt okoz, jelenlétéről erős klórszag árulkodik.
- 3 EGYKOMPONENSŰ BRÓM** – Egy másik típusú oxidáló és fertőtlenítő vegyszer, mely a vegyszeradagoló segítségével kerül a medence vizébe. Granulátum vagy tableta formájában kapható. A bróm-maradék javasolt szintje: 2,0–4,0 ppm.
- 4 KÉTKOMPONENSŰ BRÓM** – Folyadék vagy por formájában hetente, kézzel adagolandó. Granulátum formájában naponta, illetve a medence használatával arányosan adagolandó.
- 5 BRÓMAMINOK** – Akkor keletkeznek, amikor a bróm elpusztítja a nitrogént hordozó vegyületeket. A klóraminokkal szemben a brómaminok nem okoznak szemirritációt, de elhanyagolt vízháztartásnál kellemetlen szagot eredményeznek.
- 6 SOKKOLÁS** – Oxidálószer hozzáadásával semlegesítjük a medence vizének ammónia-, nitrogén- és szervesanyag-tartalmát (klóraminok és brómaminok segítségével).
- 7 pH** – Egy logaritmusos érték, mely a hidrogénion-koncentráció által egy anyag (esetünkben a medence vizének) savasságát vagy lúgosságát fejezi ki. A pH-értéket egy 0–14-ig terjedő skálán lehet kifejezni, ahol a 0 a legsavasabb, az 1–7-ig terjedő tartomány savas, a 7 semleges, a 7–14-ig terjedő tartomány lúgos, a 14 pedig a leglúgosabb. A medence vizének ideális pH-tartománya 7,4–7,6 között van.
- 8 pH-NÖVELŐ** – Növeli a víz pH-értékét.
- 9 pH-CSÖKKENTŐ** – Csökkenti a víz pH-értékét.
- 10 TOTÁLIS ALKALITÁS (TA)** – A medence vizében található karbonát, bikarbonát és hidroxid összetevők mennyisége, amely meghatározza, hogy a medence vize milyen mértékben tud ellenállni a pH-érték változásának. Tompítóképességként is ismert.
- 11 ALKALITÁSFOKOZÓ** – Növeli az alkalitást.
- 12 KALCIUMKEMÉNYSÉG** – A kalcium részaránya a totális alkalitásban, amely a teljes keménység 70–75%-át teszi ki. A kalcium koncentrációja meghatározza a víz keménységét. Ha a koncentráció alacsony, a víz lágy, ha magas, akkor kemény.
- 13 KALCIUMNÖVELŐ** – Növeli a kalcium szintet.
- 14 OLDOTT SZILÁRDANYAG-TARTALOM (TDS)** – A medence vizében feloldott összes anyag (kalcium, karbonátok, bikarbonátok, magnézium, fémes összetevők) mennyisége.
- 15 FÉMIONKÖTŐK (ROZSDA- ÉS VÍZKÓSZABÁLYZÓK)** – Meggátolja, hogy az oldott fémek a medence falában és a központi egység alkatrészeiben kárt tegyenek.
- 16 HABZÁSGÁTLÓ** – Eltávolítja a vízfelszínen képződő habot. Ez azonban csak átmenetileg orvosolja a problémát, ugyanis a túlzott habosodás a nem megfelelő karbantartás következtében fellépő vízminőségromlás jele (a habosodó vízre jellemző a nagy mennyiségű szerves üledék jelenléte és a magas pH-érték).
- 17 FILTERTISZTÍTÓ** – Zsírtalanítja és tisztítja a szűrőbetétet.
- 18 ÓZONGENERÁTOR** – Ózont (három oxigénatomból álló gázmolekulát) generál, mely a medencevíz szennyeződéseinek oxidálására szolgál.
- 19 TESZTER** – Bizonyos kémiai üledékek, illetve a vízkarbantartás szükségleteinek kimutatására szolgál. Alkalmazható lakmuszpapír, illetve folyadékcsepp formában.
- 20 PPM** – A „parts per million” (milliónkénti részecskeszám) rövidítése, amely a kémiai mérésben a részecskék súly szerinti arányát mutatja egymillió vízrészecskére vetítve.

VÍZMINŐSÉGI ÖSSZEFOGLALÓ A MEDENCE HASZNÁLATÁHOZ*

VEGYSZER (ppm)	MIN	IDEÁLIS	MAX
Klór	1,0	3,0 - 5,0	10,0
Bróm	2,0	3,0 - 5,0	10,0
VEGYÜLET			
pH	7,2	7,4 - 7,6	7,8
Totális Alkalitás (TA)	80	80 - 120	180
Oldott szilárdanyag-tartalom (TDS)	300	1000 - 2000	3000
Kálciumkeménység	150	200 - 400	500 - 1000

*A National Spa & Pool Institute (Észak-Amerika) ajánlásával lakossági- és masszázsmencedékhez.



VÍZHÁZTARTÁSI HIBAELHÁRÍTÁS

HIBAJELENSÉG	LEHETSÉGES OK	MEGOLDÁS
zavaros víz	A mikroszkopikus részecskék túl kicsik, hogy a szűrőn fennakadjanak	Ellenőrizze és állítsa be a vízháztartás különböző elemeinek szintjét! Adjon a medence vizéhez kicsapódást elősegítő anyagot*, amely összekapcsolja az apró részecskéket, annak érdekében, hogy kiszűrhetőek legyenek.
	Magas totális alkalitás	Ellenőrizze ezeket az értékeket, majd állítsa be a javasolt szintre!
	Magas pH-érték	
	Túl kemény víz	
vízke (fehéres, szürkés lerakódás)	Túl kemény víz	Ellenőrizze a víz keménységét, és alkalmazzon megkötést segítő vegyszert*, vagy eressze le a medence vizének egy részét, majd töltsze fel újra!
bőr- vagy szemirritáció	Nem megfelelő pH és/vagy totális alkalitás	Ellenőrizze a víz minőségét, majd állítsa be a javasolt szinteket!
habzás	Vízbe került testápolók vagy kozmetikumok	Ha a vízszint nem hagy nyomot a medence falán, próbáljon habzásgátlót* alkalmazni, hogy kioldja a szennyeződések! Ezután használjon tisztítószer*, hogy a szennyeződések könnyebben kiszűrhetőek legyenek! Amennyiben a víz szintje nyomot hagyott a medence falán, szükség lehet a medence leeresztésére és kitarítására. A szűrőpatront mindkét esetben alaposan le kell mosni, és egy éjszakára fehéritőbe áztatni. A hasonló problémák egy olajat megkötő szivacsabba használatával elkerülhetőek.
	Fürdőruhában maradt mosószer	Megelőzhető, ha mosógépén extra öblítést végez, vagy kézzel alaposan újraöblíti a fürdőruhát.
	Nagy mennyiségű, szerves eredetű szennyeződés	Egyes szerves anyagok a szűrőn feltöredezve átjuthatnak. A problémát megoldja, ha a szennyeződések kioldására rendszeresen habzásgátlót* használ. Ezután alkalmazzon tisztítószer*, hogy a szennyeződések könnyebben kiszűrhetőek legyenek, majd alaposan tisztítsa ki a szűrőpatront! Ha a habzás túl intenzív, szükség lehet a medence vizének leeresztésére.
	Lágy víz	Ellenőrizze a víz keménységét, és ha szükséges, növelje kalcium-kloriddal*!
korrózió, karcosodás	Lágy víz vagy alacsony totális alkalitás	Ellenőrizze a víz keménységét, és ha szükséges, növelje kalcium-kloriddal*!
elszintelenedett víz (tisztá helyett zavaros)	Fémek jelenléte a vízben (vas, réz)	Kezelje a vizet kelátképzővel*, vagy megkötést segítő vegyszerrel*!
ingadozó pH-érték	Alacsony a totális alkalitás szintje	Ellenőrizze a víz totális alkalitását, és szükség esetén csökkentse szódabiszulfáttal* vagy sósavval*!
A pH-érték nem reagál a beavatkozásra	Magas a totális alkalitás szintje	Ellenőrizze a víz totális alkalitását, és szükség esetén növelje szódabikarbónával!

* A javasolt termékekről érdeklődjön a Hydropoolnál!



VÍZKARBANTARTÁSI ELJÁRÁSOK



MINDIG, MINDEN KÖRÜLMÉNYEK KÖZÖTT VEGYE FIGYELEMBE A VEGYSZEREK HASZNÁLATI ÚTMUTATÓJÁT!

NAPONTA

- 1 Ellenőrizze a vizet, és ha szükséges, töltsön a vízbe „sokkolót”/oxidáló anyagot!
- 2 Bizonyosodjon meg róla, hogy a vízszint megfelelő!

HETENTE

- 1 Ellenőrizze a pH-értéket és a totális alkalitást, majd cselekedjen az eredménynek megfelelően!
- 2 Töltse után a vegyszeradagolót!
- 3 Töltsön a vízbe valamilyen (rozsdá- és vízkószabályzó) fémion kötésére alkalmas szert!
- 4 Vegye ki, és egy kerti locsolócső vízugarával tisztítsa le, majd szerelje vissza a szűrőpatront! (Lásd a „SZÜRŐPATRON” c. fejezetet!)
- 5 Vegye ki, és tisztítsa meg a szűrőkosarat! (Lásd „A SZÜRŐKOSÁR TISZTÍTÁSA” c. fejezetet!)
- 6 Töltsön a vízbe „sokkolót”/oxidáló anyagot!
- 7 Vizsgálja meg a csövek csatlakozásait, hogy lássa, nem szivárog-e víz a tömítőgyűrűknél! Szükség esetén húzza meg a csőkötéseket!
- 8 Tisztítsa meg a rozsdamentes acél kapcsolókat a 29. oldalon írtaknak megfelelően!

HAVONTA

- 1 Áztassa a szűrőpatront szűrőpatron-tisztító folyadékba. Öblítse le gondosan, majd ha mód van rá, hagyja megszáradni visszacszerelés előtt! Javasoljuk, hogy szerezzen be egy másik szűrőt is, hogy felváltva tudja használni azokat!

ÉVENTE

- 1 Legalább évente eressze le medencéjét, és kifejezetten akril felületek tisztítására szolgáló, karcmentes szerrel tisztítsa meg az akril felületet! (Lásd a „MEDENCE VIZÉNEK LECSERÉLÉSE” és a „MEDENCE LEERESZTÉSE” c. bekezdéseket!)
- 2 Ellenőrizze az ózonizáló állapotát. (Lásd az „ÓZONGENERÁTOR” alatt!)

A SZÜRŐKOSÁR TISZTÍTÁSA

- 1 Kapcsolja be a „KÉSZENLÉTI/LEERESZTÉSI” üzemmódot!
- 2 Húzza előre a lebegőajtót, majd egy előre és felfelé irányuló mozdulattal emelje ki a szűrőkosarat!
- 3 Távolítsa el a törmeléket a kosárból! (**Figyelem!** Még véletlenül se ütögesse a kosarat más tárgyhoz az üledék fellazításának céljából, mert a kosár megsérülhet!)
- 4 Helyezze vissza a kosarat!
- 5 Kapcsolja ki a „KÉSZENLÉTI/LEERESZTÉSI” üzemmódot! Amint a szivattyú üzemelni kezd, bizonyosodjon meg róla, hogy a víz szabadon tud áramlani a gátajtó felett!





SZŰRŐPATRON

A patron az igénybevételtől függően 2-4 hetente kell tisztítani. A következő jelek utalnak arra, hogy a patron ki kell tisztítani:

- a fúvókák gyengébb teljesítménye
- zavaros, szürkés víz
- zörgő hang a szűrőből vagy a szivattyúból
- a szűrő nem működik

ELTÁVOLÍTÁS

- 1 Kapcsolja be a „KÉSZENLÉTI/LEERESZTÉSI” üzemmódot! (AquaSport esetén állítsa le a medencét). Ld. „A HYDROPOOL ÉLMÉNYMEDENCÉK VEZÉRLŐEGYSÉGE” c. fejezetet (28. o.).
- 2 Távolítsa el a takarófedelelet, majd nyissa ki a kis, fekete szelőlőző-/leeresztőszelepet a szűrő fedelének tetején!
- 3 Nyomja le a zárófület a kioldáshoz, majd tekerje a zárógyűrűt az óramutató járásával ellentétes irányba!
- 4 Függetlenül emelje ki a szűrő tetejét, majd a burkolatból magát a szűrőt!

TISZTÍTÁS

- 5 Kerti locsolócsővel és porlasztófejjel mossa le a szűrőt, ügyelve arra, hogy minden redőre kitérjen!
- 6 A felgyülemlett testápoló krém és olaj eltávolítása érdekében a patront áztassa meleg vízben és szűrőtisztító folyadékban/emulgeálószerben (a Hydropool kereskedőnél beszerezhető!).
- 7 Tisztítóhenger a Hydropool kereskedőnél szintén beszerezhető!
- 8 Alaposan öblítse le a szűrőt, majd a visszahelyezés előtt hagyja megszáradni!
- 9 Javasoljuk, hogy szerezzen be egy tartalék szűrőpatront, mely mindig használatra kész és tiszta.
- 10 Miután az alkatrész megszáradt, szükség esetén egy ecsettel óvatosan tisztítsa ki a redők között megmaradt koszarabkákat!



A patron tisztításához ne használjon drótkefét vagy más eszközt! Ne tegye mosogató- vagy mosógépbe!

VISSZAILLESZTÉS

- 11 Helyezze vissza a patron a tartályba!
- 12 A helyére visszanyomva illessze vissza a tartály fedelét, ügyelve arra, hogy a fedő tömítőgyűrűje ne csavarodjon meg!
- 13 Abban az esetben, ha a fedő tömítőgyűrűje kiszárad, kezelje azt egy nem kőolaj-alapú kenőanyaggal (pl. szilikon géll)! Így megelőzheti a tömítőgyűrű becsípődését és megtekeredését, ezáltal jelentősen nő a gyűrű élettartama.
- 14 Helyezze be addig forgatva a szűrő tömítőgyűrűjét, amíg a záróelem a helyére nem pattan!
- 15 Zárja el a levegőszelepet!
- 16 Kapcsolja ki a „KÉSZENLÉTI/LEERESZTÉSI” üzemmódot!
- 17 Amikor a vízpumpa elkezd alacsony fokozaton működni, fontos, hogy ki legyen eresztve a szűrőbe szorult levegő. A levegőszelepet/vízleeresztő szelepet óvatosan fordítsa el az óramutató járásával ellentétes irányba, addig, amíg meg nem hallja a kiszökő levegő sípoló hangját! Ha a víz már szabadon áramlik, zárja vissza a szelepet, és győződjön meg róla, hogy a tömítőgyűrű nem csípődött-e be!

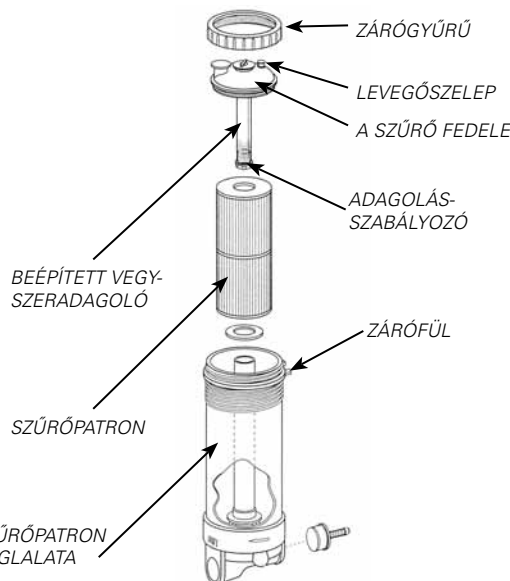

AZ AKRILFELÜLET TISZTÍTÁSA

Az akrilfelület puha ronggyal, és a Hydropool kereskedőnél beszerezhető akril tisztítószerrel ápolható, fényezhető.



FONTOS! Ne használjon egyéb tisztítószereket! A vegyszermaradványok károsan befolyásolhatják a víz kémiai összetételét, amely nehezen kezelhető, rossz vízminőséget eredményezhet! Ne használjon olyan szert, amely karcos, mert tönkreteszti az akrilfelületet!

BIZTONSÁGI TERMOTETŐ

A medence lefedetlen állapotában a vízfelszínen keresztül a hő 90%-a elvész. A párolgás megváltoztatja a víz kémiai egyensúlyát, és zárt helyen növeli a levegő páratartalmát. A Hydropool biztonsági termotetőt hőtakarékosági és esztétikai céllal fejlesztették ki. A cipzárás huzat lehetővé teszi az esetlegesen károsodott (7,5–10 cm méretű, vékonyodó) habbetétek cseréjét. A biztonsági termotető „szoknyája” szorosan illeszkedik a medence pereméhez. A tető fogantyúi úgy kerültek elhelyezésre, hogy akár egy személy is könnyedén mozgathassa azt. A burkolathoz vagy „szoknyához” kapcsolódó zár megakadályozza, hogy kisgyermek vagy állatok másszanak a medence vízébe. Sose húzza a tetőt a medencén vagy a burkolaton! Először hajtsa vissza, majd a fogantyúk segítségével emelje fel a tetőt! Még véletlenül se álljon rá a tetőre, mert a vékonyodó habbetétek megsérülhetnek, ez pedig a víz felszívásához vezet!

SOHA NE TÁMASZKODJON VAGY ÁLLJON RÁ A TETŐRE! A tetőt évente legalább kétszer tisztítsa meg műanyag hidratáló- és védőszer segítségével!



A MEDENCE VIZÉNEK CSERÉJE

A medence vizére nagy figyelmet kell fordítania, és rendszeresen le kell eresztieni a medence méretétől és a használat gyakoriságától függően. Legalább évente egyszer engedje le, így megvizsgálhatja a fűvókákat és a tömítéseket. Ha a medencét naponta használják, vagy egyszerre több fürdőző veszi igénybe, javasolt a gyakoribb vízcsere. A két vízcsere közti idő meghatározásának egyik módszere, hogy a medence vizének literben kifejezett mennyiségét elosztja 13,5-tel, majd a naponta fürdőzők átlagos számával.

$$\text{Képlet} \quad \left(\frac{\text{A víz mennyisége literben}}{13.5} \right) \div \left(\frac{\text{A fürdőzők napi száma}}{\text{A vízcserek között eltelt napok}} \right) = \left(\frac{\text{A vízcserek között eltelt napok}}{\text{A vízcserek között eltelt napok}} \right)$$

Példa: 1000 liter elosztva 13,5-tel, majd 2-vel = 37 nap

Amikor már túl nagy a vízben oldott szaranyag-tartalom, a medence vizét le kell cserélni. Ezt jelzi a víz homályos vagy szürke színe is.

A MEDENCE VIZÉNEK LEERESZTÉSE

Figyelje meg az 1-es és a 2-es ábrát!

- 1 Keresse meg a legközelebbi vízlevezetőt (zuhanyzó, mosókád, csatornanyílás, padlóösszefolyó, stb.)!
- 2 Állítsa az irányítóberendezést Készlenléti / leeresztési üzemmódba! Az 1-es vízpumpa gombját tartva nyomva 10 másodpercig. Ekkor a kijelzőn „OFF” felirat jelenik meg. Ha a medence vízfűtése a leállítás előtt működött, akkor az áramlás csak néhány perc elteltével szűnik meg, mert a rendszer lehűti a fűtőszálat. A rendszer 30 perc elteltével automatikusan kilép a „KÉSZLENLÉTI” üzemmódból és visszatér „NORMÁL” üzemmódba.
- 3 Vegye ki a skimmer kosarat, és zárja el a skimmerben lévő nyílást a gumírozott dugóval!
- 4 Csatlakoztassa a kék kifolyócsövet a medence vezérlő egysége mellett található kifolyócsőre.
- 5 Vezesse a kék kifolyócsövet a vízlevezetőhöz.
- 6 Nyissa ki a kifolyócső csapját!
- 7 Zárja el a cső melletti P1 vízpumpa tolózárat (ezzel vezeti a vizet a leeresztő csaphoz).
- 8 Alacsony fokozaton kapcsolja be a vízpumpát.
- 9 Kövesse a vízleeresztés folyamatát.
- 10 Használjon egy másik kerti csövet a medence belső felületének lemosására, amíg a medence folyamatosan eresztli le a vizet. Egy szivaccsal törölgesse át a belső felületet. Lásd „AZ AKRIL FELÜLET TISZTÍTÁSA” c. fejezetet.
- 11 A leeresztés befejezését követően kapcsolja ki az alacsony fokozaton működő vízpumpát!
- 12 Nyissa meg az P1 vízpumpa tolózárat!
- 13 Ha végzett a feltöltéssel, távolítsa el a dugót a felszintisztító házából!
- 14 Addig folytassa a medence feltöltését, amíg a víz szintje kb. 2 cm-re lesz a felszintisztító tetejétől!

15 A P1 gomb ismételt megnyomásával kiléphet a KÉSZLENLÉTI / LEERESZTÉSI ÜZEMMÓDBÓL. A keringető pumpa ekkor működésbe lép, hogy keringesse és felmelegítse a vizet.

16 Ha szűrőcsere miatt kinyitotta a szűrőházat, ki kell eresztieni a házban rekedt levegőt! Óvatosan lazítsa meg a szűrőház tetején található fekete levegőszelepet/ vízleeresztő szelepet! Ha már víz kezd el kijönni a szelepből, zárja el!

17 Abban az esetben, ha netán levegő rekedt a vízpumpában (a P1 vízpumpa működik, de nem jön víz a fűvókákból), nézze meg „A VÍZPUMPA BEÜZEMELÉSE, LEVEGŐSÖDÉS MEGSZÜNTETÉSE” c. fejezetet!

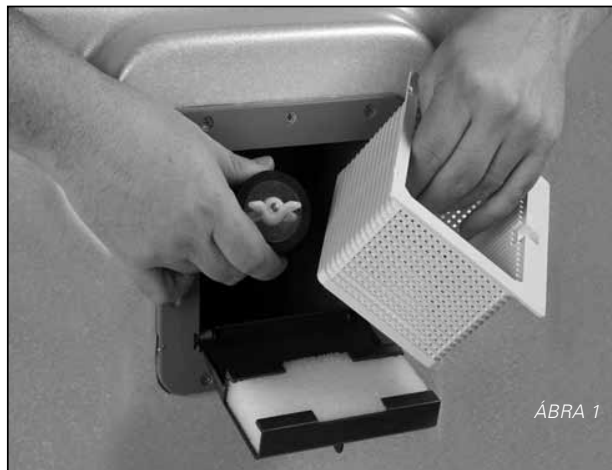

ÁBRA 1

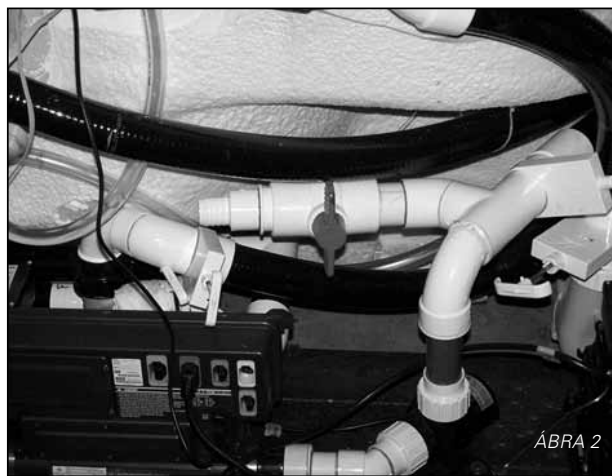

ÁBRA 2

* Szükség esetén állítsa a rendszert „KÉSZLENLÉTI” üzemmódba, hogy kivehesse a dugót!

VÍZLÁGYÍTÓK

Lehetőleg ne vízlágyítóból töltsön fel a medencét, mert ezzel könnyen felboríthatja a víz kémiai egyensúlyát, és megnehezíti annak beállítását, szinten tartását! Ha olyan helyen lakik, ahol a víz keményebb vagy lágyabb az átlagosnál, fordítson fokozott figyelmet a kalciumkeménység szintjére! A medence vizét később már lágyított vízzel is után lehet tölteni.

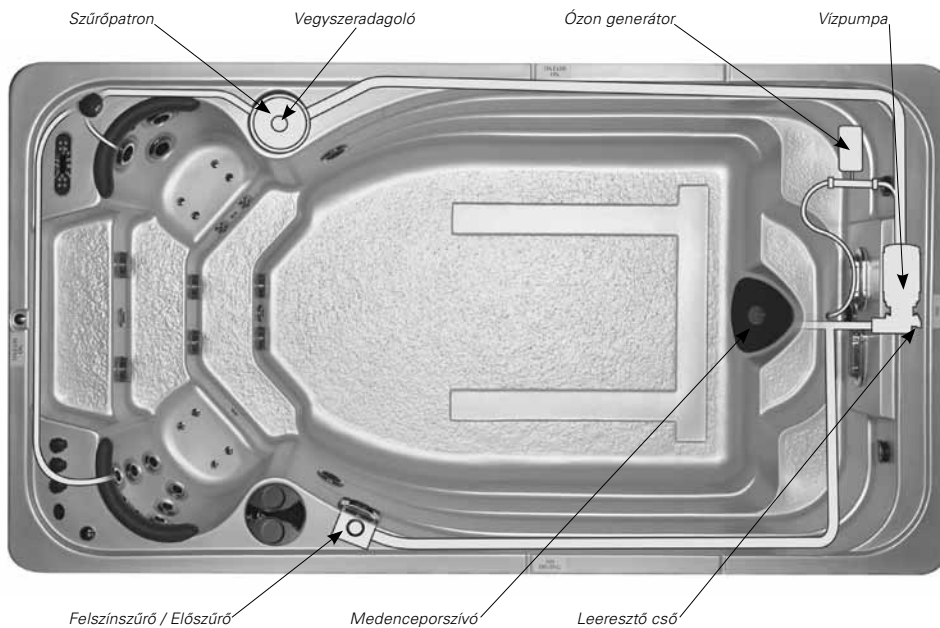

ÖNTISZTÍTÓ ÜZEMMÓD JELZÉS

Ez a megnyugtató jelzés a peremszerelt kijelzőn jelenik meg. A kijelző „SCLn” jelzést mutat, jelezve, hogy mind az Öntisztító-, mind a Gazdaságos Fűtés Rendszer üzemel, az Ön családja biztonságban van, a védelem aktív.

SZÁRNYAS CSAVAROK A FABURKOLAT AJTAJÁHOZ

A Hydropool fapaneleihez biztosított, kiváló minőségű szárnyas zárócsavarok nemcsak a fedőpanelek stabilitását biztosítják, hanem levételkor fogantyúként is szolgálnak. Ezáltal nő az elem élettartama. Javasoljuk, hogy évente egyszer kenje be a zárócsavarokat szilikon-alapú kenőanyaggal.

Javasolt termék: Super-Lube szilikon-alapú kenőanyag, vagy ennek megfelelő tulajdonságú szer (nagyobb kereskedőknél beszerezhető).



FIGYELEM!
Ne használjon olaj alapú kenőanyagot, mivel az a zár korai elhasználódását okozhatja!



A MEDENCE FABURKOLATÁNAK VÉDŐKEZELÉSE

A Hydropool medencék burkolata kaliforniai cédrusból készült, és gyárilag pácolt. Pácolás után a cédrus ellenáll az időjárás viszontagságainak, és megfelelő karbantartás esetén évekig megőrzi szépségét. Javasoljuk, hogy medencék, házikók és egyéb cédrusfa kiegészítők kültéri elhelyezése esetén lássa el a felületeket második, vagy harmadik réteg védőbevonattal, mely ellenáll

az erős UV sugárzásnak és egyben az évgyűrűk szépségét is kiemeli. Használjon Sikkens Cetol 01-077-es, vagy ehhez hasonló poliuretán, UV-szűrős, vízlepergető pácot, mely megóvja az évgyűrűket és egy tartós, vízlepergető, lélegző védőréteget képez a fafelületen. A fent említett termékeket a Hydropoolnál, vagy festékboltban, barkácsáruházban is beszerezheti.



A MEDENCE TÉLIESÍTÉSE

Abban az esetben, ha medencéjét nem kívánja egész évben használni, nagyon fontos, hogy megóvja a fagytól, azaz megfelelően téliesítse azt! Ezt a munkát a Hydropool szerviz-szakemberére is bízhatja, de ha a saját kezű téliesítés mellett dönt, kérjük, kövesse az alábbi útmutatást:

- Teljesen eressze le a medence vizét! (Lásd „A MEDENCE LEERESZTÉSE” c. bekezdést!)
- Vegye ki és tisztítsa meg a szűrőpatront! (Lásd a „SZŰRŐPATRON” c. bekezdést!)
- Egy takarítógép (vizes porszívó) segítségével szívja ki a maradék vizet a fúvókák nyílásaiból, a szűrőpatron tartályából és a medence alján lévő leeresztőnyílásból!
- Töltsön folyékony, biológiailag lebomló fagyálló folyadékot oda, ahová szükséges: például a vízpumpa víz felőli végéhez, a fúvókák csöveibe, a szűrő burkolatába és a levegőfúvóka csöveibe! Ne használjon gépkocsiba való fagyálló folyadékot!
- **FONTOS:** a biológiailag lebomló fagyálló folyadék vízzel történő hígítása csökkenti a szer fagyálló képességét! Ezért igen fontos, hogy a medence csőrendszeréből minden vizet eltávolítson, mielőtt betöltené a fagyálló folyadékot!
- Öntsön folyékony fagyálló folyadékot a medence alján található leeresztő nyílásba/a vízpumpa nyílásaiba! Ezzel megakadályozhatja, hogy a dupla fal közé szorult víz megfagyjon, és kárt tegyen a medence szerkezetében!
- A fagyálló keringetése érdekében egy pár másodpercre kapcsolja be a vízpumpát!
- Csavarjon le és válasszon le minden illesztéket a központi egysegről!

- Távolítsa el a vízpumpa legalsó fagydugóját. A műveletet hajtsa végre minden vízpumpán.
- A kiálló csatlakozókra húzzon nejlonzacskót, majd rögzítse ragasztószalaggal!
- Lehetőség szerint szerelje ki és tárolja száraz, fűtött helyen a központi egységet!
- Szerelje fel a biztonsági termotetőt, és borítsa vízhatlan vászonnal a medence egészét, hogy meggátolja a burkolat és a tető idő előtti elöregedését!
- A tető károsodásának elkerülése érdekében rendszeresen takarítsa le a medencére hullott havat!
- Feltételezzük, hogy a medencét megfelelően üzemelték be, és egy megerősített betonlapzaton helyezték el, amely megakadályozza a medence – talajvíz hidrosztatikai nyomásából adódó – függőleges irányú elmozdulását.



Ha a medence téliesítését illetően bizonytalan, kérjük, lépjen kapcsolatba a Hydropool ügyfélszolgálatával!

Elővigyázatosságból célszerű, ha az első évben szakember végzi a téliesítést. A fagyásból eredő károokra ugyanis nem terjed ki a garancia!

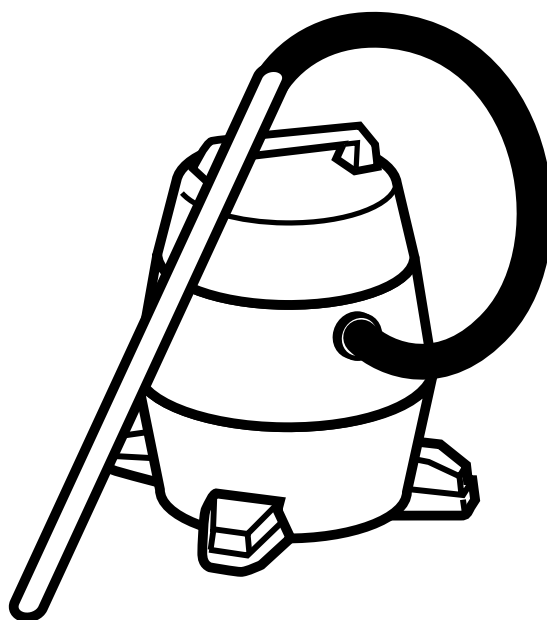



ÁLTALÁNOS HIBAEELHÁRÍTÁS

ELEKTROMOS / MECHANIKUS

JELENSÉG	LEHETSÉGES OK(OK)	SZÜKSÉGES BEAVATKOZÁS(OK)
Nincs áram	<ul style="list-style-type: none"> – A biztosíték vagy a kapcsolótáblán a megszakító lekapcsolt – Helytelen bekötés – Kiment a biztosíték a központi egységben – Az ÉV relé lekapcsolt 	<ul style="list-style-type: none"> – Ellenőrizze a kapcsolótáblát! Ha még mindig nincs áram, hívja a Hydropool ügyfélszolgálatát, vagy egy képzett villanyszerelőt!
ÉV relé lekapcsolt	<ul style="list-style-type: none"> – Zárlat a rendszerben – Hibás az ÉV relé 	<ul style="list-style-type: none"> – Hívja a Hydropool ügyfélszolgálatát, vagy egy képzett villanyszerelőt!
Nincs vízáramlás	<ul style="list-style-type: none"> – A vízpumpa nem lett feltöltve – A zárszelepek zárva vannak – Alacsony a vízszint – A szűrőkosár eldugult/zárva van 	<ul style="list-style-type: none"> – Lásd a „VÍZPUMPA BEÜZEMELÉS” c. fejezet! – Nyissa ki a zárszelepeket! – Töltsse fel a medencét! – Lásd a „SZŰRŐKOSÁR TISZTÍTÁSA” c. fejezetet!
Fúvóka szabálytalan működése	<ul style="list-style-type: none"> – Alacsony a vízszint – Elzáródás történt a csövekben – A vízpumpaszelepek részben zárva vannak 	<ul style="list-style-type: none"> – Töltsse fel vízzel a kívánatos szintig! – Ellenőrizze a szelepeket és/vagy a szűrőt! – Teljesen húzza fel a szelep nyitókarját!
Nincs fűtés vagy hibás fűtés	<ul style="list-style-type: none"> – A szűrőpatron tisztításra szorul – Elzáródás történt a vízcsövekben – A vízpumpa/visszatérő szelepek részben zárva vannak – Alacsony a vízszint – Hibás az érzékelő 	<ul style="list-style-type: none"> – Tisztítsa meg a szűrőpatront, és helyezze vissza! – Hívja kereskedőjét! – Ellenőrizze a szelepek állapotát! Nyissa ki azokat! – Töltsse fel a medencét! – Hívja kereskedőjét!
Zajos motor	<ul style="list-style-type: none"> – Károsodtak vagy elöregedtek a csapágyak – Alacsony a feszültség – Alacsony a vízszint – Befagyott a pumpa 	<ul style="list-style-type: none"> – Hívja kereskedőjét, vagy egy képzett szakembert! – Hívjon képzett villanyszerelőt! – Töltsse fel a medencét! – Olvassa ki a pumpát!
Az irányítóegység kijelzője nem működik	<ul style="list-style-type: none"> – Hibás a csatlakozás – Áramszünet lépett fel 	<ul style="list-style-type: none"> – Hívja a Hydropool ügyfélszolgálatát! – Kapcsolja vissza az ÉV relét!
Hibás/villogó hőmérsékletkijelzés	<ul style="list-style-type: none"> – A víz hőmérséklet meghaladta a beállított értéket 	<ul style="list-style-type: none"> – Csökkentse a szűrési időtartamot, és/vagy töltsön hideg vizet a medencébe! Ha a probléma továbbra is fennáll, lépjen kapcsolatba a Hydropool ügyfélszolgálatával!



SÜLLYESZTETT MEDENCE BEÉPÍTÉSI JAVASLAT

14' FX MEDENCETESTHEZ

ALAPRAJZ

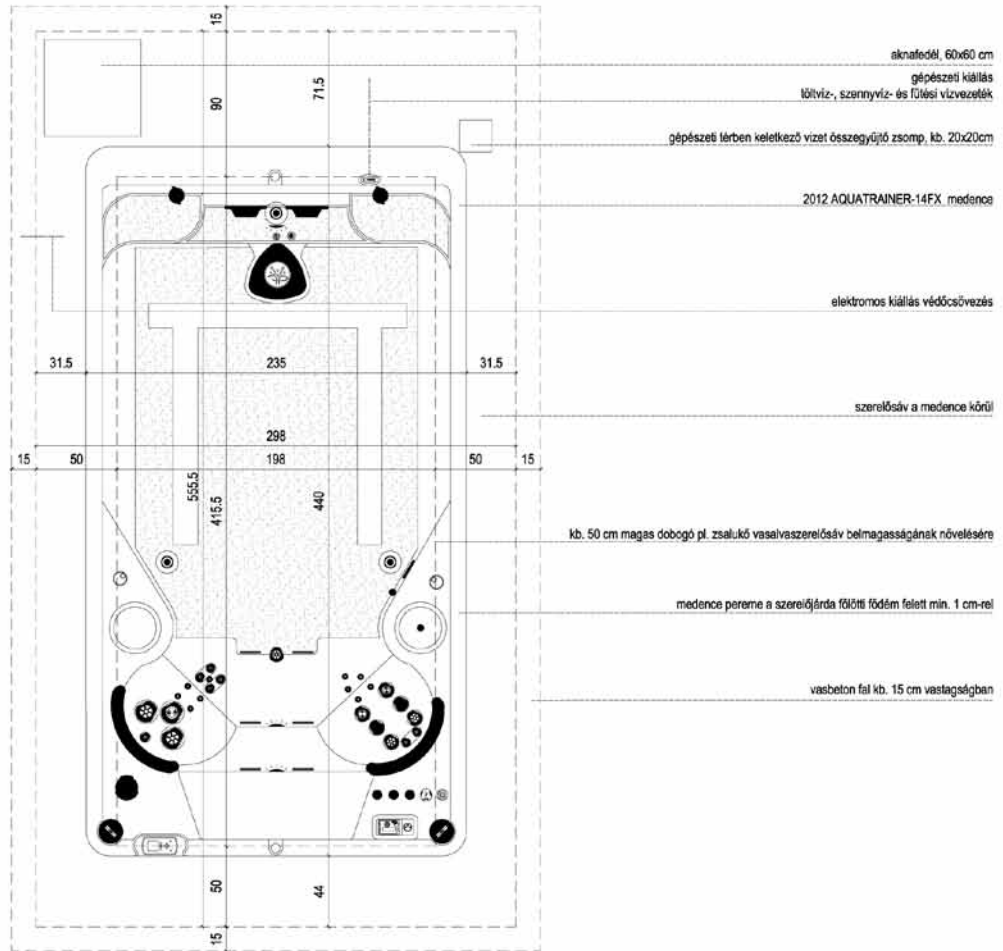

KERESZTMETSZET

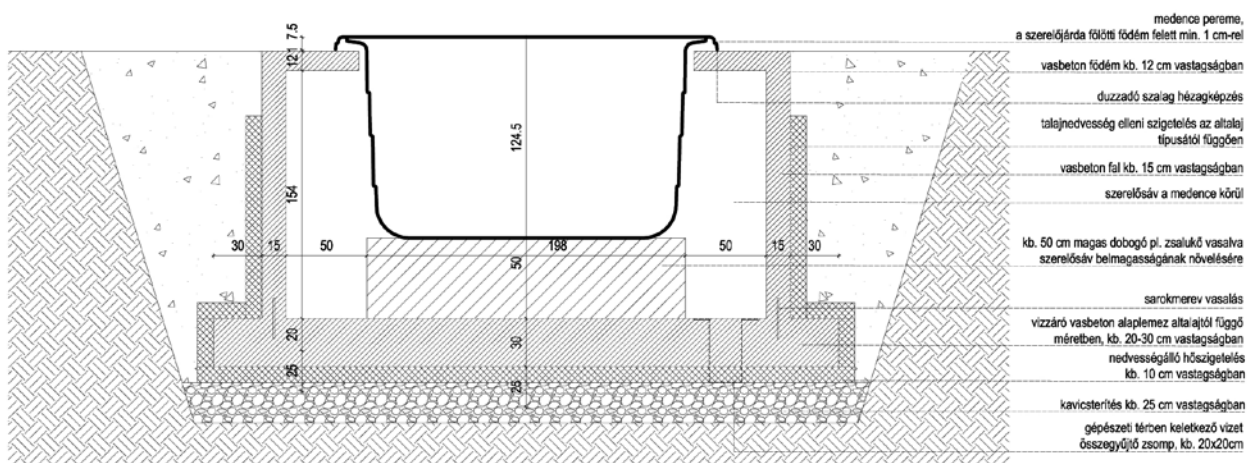



HYDROPOOL

úszómedencék

HYDROPOOL HUNGARIA KFT.

Tel.: +36 30 645 7001

Email: info@hydropool.hu

www.hydropool.hu



Intertek

99399