

HYDROPOOL

Öntisztító
Úszómedence
használati útmutató



HYDROPOOL

az öntisztító úszómedence

A 2019-től gyártott
Öntisztító Úszómedence
modellekhez



Tartalom

Előszó	3	Dátum és idő beállítása, Hőmérséklet-szabályozás	30
Fontos egészségügyi figyelmeztetések	4-5	IN.YE3 a 19DTfX masszázis rész Gold vezérlőegysége	31
Figyelmeztetés	4	IN.YE5 AquaSport vezérlőegysége	32
Hipertermia	5	IN.YT12 AquaTrainer vezérlőegysége	33
Az úszómedence mozgatása - szállítása	6	Pumpák/fúvókák funkciói, Világítás funkció, Beállítások gomb	34
A megfelelő hely kiválasztása	7	Vízkezelés, Gazdaságos üzemmód, Vízkézelés módok	34-36
Beltéri elhelyezés	7	Szűrés, Audio, in.Clear™ vízkezelés, Egyéb - Meleg idő	36
Kültéri elhelyezés	7	Karbantartás, Emlékeztetők, Készenléti mód, Leeresztés mód	37
Általános üzembe helyezési szempontok	8	AquaPro3 személyi úszás és tréningvezérlő	38-40
Beltéri elhelyezéshez	8	HYDROCLEAR vízfertőtlenítő rendszer - UV-C + ÓZON	41-42
Kültéri elhelyezéshez	8	Billentyűzet / Kijelző beállítások, WiFi beállítások	43
A helyszín előkészítése	9-11	Elektromos konfiguráció, Gyári visszaállítás, Tulajdonságok	43
Föld feletti üzembe helyezés esetén	9	A medence nem változtatható, automatikus programjai	43
Süllyesztett és részlegesen süllyesztett	9-10	Csőtisztító ciklusok, Téli üzemmód, Fűtőszál hűtés	43
üzembe helyezés esetén, Telepítési lehetőségek	11	A peremszerelt vezérlőegység üzenetei	44
Súlyeloszlás, Akna építése, Elméleti részmetzeti rajz	11	Fúvókák eltávolítása és visszahelyezése	44
Süllyesztett medence beépítési javaslat	12-13	A vízáramlás irányváltó	44
14' fX medence testhez	12	Fúvókajegyzék	45
19' DTfX medence testhez	13	A vízáramlás beállítása - A levegődúsítás beállítása	45
A központi egység hozzáférhetősége és védelme	14	A fúvókák felcserélése	45
A központi egység távoli elhelyezése	14	Rozsdamentes acél tartozékok tisztítása	45
A medence színtézése	14	Opcionális csobogó tisztítása	45
Az úszómedence összeszerelése	15-17	Opcionális Bellagio vízesés szűrő tisztítása	45
Az acél tartólábak összeszerelése - Az összeszerelés lépései	15-16	Fúvókák és egyéb eszközök elhelyezkedése és működése	46
A gépészet összeszerelése, Ózongenerátor csatlakoztatása	17	Hydropool térhangzású Audio rendszer (rendelhető)	47
LED világítás bekötése	17	Ózongenerátor technológia (rendelhető)	48
A peremszerelt vezérlőegység bekötése	17	Vízháztartási egyensúly	49
Fontos elektromos biztonsági útmutatás	18	A medence első feltöltése	49
Kismegszakító csatlakoztatás	18	Gyakran használt vízkarbantartási kifejezések	49
Tartozékok - Kiegészítők	19-26	Vízháztartási hibaelhárítás	51-52
Vízeséses párnák, vízesés-szabályozó	19	(Víz)karbantartási eljárások	53-56
A szűrő és a pezsgősvödör fedele	19	Napi, heti, havi, negyedévente, félévente, évente	
A biztonsági termotető zárja, Tetőemelő	19	és két évente elvégzendő karbantartások	53
Lépcső, Aromaterápiás rendszer	20	Használaton kívüli medence	53
Levegőterápia - szabályozható pezsgőfürdő	20	Szűrőpatron / filter felépítése és tisztítása	54
Aquacord úszókötél, Nyári medencetető, Evezőkészlet	21	A szűrőkosár tisztítása, Az akrilfelület tisztítása	55
WaterWatch, Fitness csomag, Edzőrudak 60/120 cm	21	A gondozásmentes külső medenceburkolat tisztítása	55
iCommand - in.Touch™ távvezérlés	22-26	Biztonsági termotető, Az aromaterápiás rendszer feltöltése	55
A medence feltöltése, ellenőrzése és beüzemelése	27-29	A medence vízének lecserélése, Vízlágyítók	56
12fX Special Edition / AquaPlay modellek	27	Egyedülálló Hydropool Öntisztító Technológia	57
AquaSport és AquaTrainer modellek	28	Öntisztító üzemmód jelző	57
Vízpumpa beüzemelése, levegősődés megszüntetése	29	Szárnyas csavarok a faburkolathoz	58
Szűrőbe szorult levegő kieresztése	29	A medence faburkolatának védőkezelése	58
A Hydropool Öntisztító Úszómedencék vezérlőegységei	30-44	A Hydropool medence téliesítése	59
Az IN.YE/YT medence vezérlések - Első indítás / újraindítás	30	Általános hibaelhárítás	60-61
		Hydropool Aqua Cross Training edzésprogram	62
		(Víz)karbantartási eljárások (kivágható)	63
		Jegyzetek	64
		Az úszómedence adatai, azonosítói, karbantartás követése	65

MEGJEGYZÉS: A termék specifikációk, figyelmeztetések és címkék előzetes értesítés nélkül módosulhatnak. Ez a felhasználói kézikönyv csak útmutatóként használható. További információért, kérjük, forduljon a Hydropool Ügyfélszolgálatához!



Tisztelt Vásárlónk!

Minden kollégánk nevében köszönjük, hogy megtisztelt bizalmával, és Hydropool Úszómedencét választott!

Termékeink kimagasló minősége a garancia arra, hogy Ön hosszú távon elégedett legyen új medencéjével, mely minden igényt kielégít, és felüdülést nyújt egész családjá, baráti köre számára. A Hydropool Úszómedence használata több szempontból is egészséges, ráadásul otthonának értékét is jelentősen növeli.

Kérjük, még a feltöltés és az elektromos hálózathoz való csatlakoztatás előtt szánjon időt az útmutatóban szereplő biztonsági, beüzemelési és használati utasítások tanulmányozására!

A következő oldalakon olyan információkat és hasznos tanácsokat talál, melyek segítségével lényegesen egyszerűbb a medence beüzemelése, használata és karbantartása, ezáltal Ön nem kevés pénzt és időt takaríthat meg.

Cégünk 1985-ben készítette el első medencéjét. A minőség iránti elkötelezettségünk azóta is töretlen, kizárólag olyan termékeket gyártunk, melyek kimagasló hidroterápiát nyújtanak, és a kényelmet energiatakarékosan, valamint könnyű kezelhetőséggel ötvözik. Meggyőződésünk, hogy amint jobban megismerkedik új medencéjével, annak biztonsági és karbantartási sajátosságaival, egyben választásának helyességéről is megbizonyosodik.

Örömteli fürdözést kívánunk!

David Jackson
elnök
Hydropool Inc.

Veszprémi Balázs
kereskedelmi vezető
Hydropool Hungaria



Jelen dokumentum információ tartalmának továbbközlés céljára történő felhasználása, utánnomása, sokszorosítása vagy fordítása - akár csak kivonatossan is - a Hydropool Hungaria Kft. írásos engedélye nélkül tilos. A törvény szerinti minden jog kifejezetten a Hydropool Hungaria Kft. részére fenntartva. A változtatás joga fenntartva. Készült: Budapest, 2019.



FONTOS EGÉSZSÉGÜGYI FIGYELMEZTETÉSEK! GONDOSAN ŐRIZZE MEG EZT A HASZNÁLATI ÚTMUTATÓT!

Az emberi szervezet meleg vízre adott reakciója az életkortól, az egészségi állapottól és az egészségügyi előzményektől függően többféle lehet. Ha nincs tisztában szervezetének meleg vízzel kapcsolatos tűrőképességével, és a medence használata közben fejfájást, szédülést vagy émelygést érez, kérjük, azonnal szálljon ki a vízből, és hagyja a testét lehűlni!



FIGYELMEZTETÉS!

1. Gyerekek ne használják a medencét felnőttek gondos felügyelete nélkül!
2. Ne használja a medencét, amíg a testrészek és a haj beszívását megakadályozó védőalkatrészek nincsenek felszerelve!
3. Gyógykezelés alatt álló és kedvezőtlen egészségi állapotú személyek kérjék orvos tanácsát a medence használatbavétele előtt!
4. Fertőző betegek ne használják a medencét!
5. Legyen elővigyázatos a be- és kiszállásnál!
6. Az eszméletvesztés és esetleges fulladás veszélye miatt ne használjon kábítószer és ne igyon alkoholt fürdőzés előtt és közben!
7. Terhesség vagy terhesség gyanúja esetén a medence használata előtt kérdezze meg kezelőorvosát!
8. A fürdőzés 38°C-nál melegebb vízben káros lehet az egészségre!
9. Mielőtt beszállna medencéjébe, mindig mérje meg a víz hőmérsékletét egy pontos hőmérővel!
10. Ne használja a medencét közvetlenül kimerítő tevékenység után!
11. A hosszas fürdőzés káros lehet az egészségre!
12. Ne használjon, vagy engedélyezzen elektromos berendezéseket (mint lámpa, telefon, rádió, televízió, hajszárító) a medence 1,5 méteres körzetében!
13. Gyermek ne használják a medencét, ha a vízhőmérséklet meghaladja a 37°C-ot!
14. Ne engedje, hogy a gyermek víz alá merítse a fejét!
15. Soha ne működtesse a vízpumpát magas fokozaton zárt szívó- és nyomócső tolózárrakkal!
16. Ha a medence használaton kívül van, a biztonsági termotető mindig legyen felszerelve és lezárva!
17. Ellenőrizze havonta az életvédelmi relét, mely zárlat esetén megszakítja az áramkört!
18. Függesse ki a Mentők, a Tűzoltóság és a Rendőrség sürgősségi hívószámát a legközelebbi telefonkészüléknél!
19. A sérülés kockázatának csökkentése érdekében:
 - A víz hőmérséklete a medencében soha nem haladhatja meg a 40°C-ot. A 38°C és 40°C közötti vízhőmérséklet biztonságosnak tekinthető az egészséges felnőtt számára! Gyerekek számára, illetve ha a medencehasználat meghaladja a 10 percet, alacsonyabb vízhőmérséklet javasolt!
 - Mivel a magas vízhőmérséklet a terhesség első hónapjaiban könnyen végzetes következményekkel járhat, terhesség vagy terhesség gyanúja esetén tartsák a víz hőmérsékletét 38°C alatt!
 - A medencébe történő belépés előtt a felhasználó mindenképpen mérje meg a víz hőmérsékletét, mert a vízhőmérsékletet szabályzó berendezések tűrése változó!
 - Az eszméletvesztés és esetleges fulladás elkerülése érdekében ne használjon kábítószer és ne igyon alkoholt, illetve ne vegyen be gyógyszert fürdőzés előtt és közben!
 - Túlsúlyos, szívproblémákkal küzdő, alacsony vagy magas vérnyomással élő, keringési problémás vagy cukorbeteg személyek kérjék ki orvosuk tanácsát a medence használata előtt!
 - Gyógyszert szedő személyek kérjék ki orvosuk tanácsát a medence használata előtt, mert néhány gyógyszer álmoságot okozhat, míg más gyógyszerek befolyásolhatják a pulzusszámot, a vérnyomást és a keringést.



FIGYELEM!

TARTSA FENN A VÍZ KÉMIAI EGYENSÚLYÁT A GYÁRTÓ UTASÍTÁSAI SZERINT!



VESZÉLY!

- FULLADÁSVESZÉLY!** GYERMEKEK FELÜGYELET NÉLKÜLI HOZZÁFÉRÉSE ELKERÜLÉSE VÉGETT ELEGEDHETETLEN A RENDKÍVÜLI ÓVATOSSÁG. BALESETEK ELKERÜLÉSE VÉGETT BIZTOSÍTSA ÚGY A MEDENCÉT, HOGY AZT GYERMEKEK CSAK GONDOS ÉS FOLYAMATOS FELÜGYELET MELLETT HASZNÁLHASSÁK!
- SÉRÜLÉSVESZÉLY!** A MEDENCE SZÍVÓFEJ TAKARÓ ELEMEI A VÍZPUMPA VÍZHOZAMÁNAK MEGFELELŐEK; A VÍZPUMPA ÉS SZÍVÓFEJEK ESETLEGES CSERÉJÉT ELKERÜLENDŐ, GYŐZDJÖN MEG RÓLA, HOGY A VÍZÁRAMLÁS MEGFELELŐ! SOHA NE MŰKÖDTESSÉ A MEDENCÉT TÖRÖTT VAGY HIÁNYZÓ SZÍVÓFEJEKKEL! SOHA NE CSERÉLJE LE A SZÍVÓFEJET AZ EREDETIN JELZETT NÉL ALACSONYABB ÁRAMLÁSI ÉRTÉKŰ SZÍVÓFEJRE!
- ÁRAMÜTÉS VESZÉLY!** A BERENDEZÉS ELHELYEZÉSEKOR TARTSON LEGALÁBB 1,5 MÉTER TÁVOLSÁGOT MINDEN FÉMFELÜLET-TŐL! ALTERNATÍVAKÉNT A MEDENCE ÚGY HELYEZHETŐ EL FÉMFELÜLETEK 1,5 MÉTERES KÖRZETÉN BELÜL, HA AZOK MINDEGYIKE LEGALÁBB 8 MM²-ES TÖMÖR RÉZVEZETÉKKEL EGYENPOTENCIÁLRA VAN HOZVA.
- ÁRAMÜTÉS VESZÉLY!** A MEDENCE 1,5 MÉTERES KÖRZETÉBEN NE ENGEDÉLYEZZE OLYAN ELEKTROMOS KÉSZÜLÉKEK HASZNÁLATÁT, MINT VILÁGÍTÁS, TELEFON, RÁDIÓ VAGY TELEVÍZIÓ.

HIPERTERMIA

Mivel a medence vízének hőmérséklete akár 40°C-ra is beállítható, a fürdőzőknek tisztában kell lenniük azzal, hogy a normál testhőmérsékletet meghaladó hőfokú vízben való hosszas tartózkodás lázat okozhat!

A hipertermia okai, tünetei és hatásai a következők:

Hipertermiáról beszélünk abban az esetben, ha a test belső hőmérséklete több fokkal meghaladja a normális testhőmérsékletet, amely ~37°C. A hipertermia tünetei közé tartozik az álmoság, a levertség-érzet és a test belső hőmérsékletének emelkedése.

A hipertermia következményei lehetnek:

- veszélyérzet megszűnése
- a hőérzékelés elégtelensége
- a fürdőző nem érzékeli, hogy ki kellene szállnia a medencéből
- a fürdőző fizikailag képtelen kiszállni a medencéből

- terhes nők esetében a magzat egészsége károsodhat
- eszméletvesztés, mely fulladást okozhat

Ha ezen tünetek bármelyikét észleli, óvatosan, de azonnal szálljon ki a medencéből!



FIGYELMEZTETÉS!

AZ ALKOHOL-, DROG- VAGY GYÓGYSZERFOGYASZTÁS JELENTŐSEN NÖVELI A HALÁLOS KIMENETELŰ HIPERTERMIA VESZÉLYÉT!

A BALESETEK, SÉRÜLÉSEK ELKERÜLÉSE VÉGETT SOHA NE ENGEDJE AZ ÚSZÓMEDENCÉBEN A BÚVÁRKODÁST ÉS AZ UGRÁLÁST!



AZ ÚSZÓMEDENCE MOZGATÁSA - SZÁLLÍTÁSA

A MEDENCE MOZGATÁSA SZÁLLÍTÁSKOR

Minden Hydropool Úszómedence habosított fóliába, kartonpapírba és zsugorfóliába csomagolva kerül kiszállításra. Medencéinket még a gyárban pántokkal a raklaphoz rögzítjük. Amennyiben a Hydropooltól rendeli meg a szállítást, medencéjét általában önrakodós teherautóval visszük az otthonába. Beüzemelőink rendelkeznek olyan technológiával, mellyel medencéjét a járműről egy targoncára vagy kiskocsira helyezhetik, ezáltal a medence egyszerűen a helyére kerül.

Amennyiben a medence mégis egy szokványos, dobozos teherautón érkezik, szüksége lehet egy darus vontatókocsi segítségére ahhoz, hogy a medence a raktérből a nyílt platóra kerüljön.

A medencét óvatosan csúsztassa le a platóról, és helyezze egy targoncára vagy egy kiskocsira. A legtöbb Hydropool Úszómedence szállítása legalább 5 m szélességű mozgásteret igényel ahhoz, hogy az oldalára állított egységet a kerítésnyíláson, szűk átjárókon stb. könnyedén be tudja vinni. Ahol ez nem biztosított, egy daru segítségével egyszerűen és gazdaságosan megoldható a medence kertbe vagy udvarba emelése a platóról, akár a ház felett is.



FIGYELMEZTETÉS!

- **Ne állítsa a medencét arra az oldalára, ahol a központi egység található, mivel ez meghibásodáshoz vezethet!**
- **Semmiképp ne görgesse, vagy billentse élére a medencét, mivel ezzel a külső burkolatban kárt tehet!**
- **Soha ne emelje, vagy mozgassa a medencét a csővezetékeknél fogva!**
- **Bizonyosodjon meg róla, hogy elegendő segítség áll rendelkezésre ahhoz, hogy a medencét a targoncáról vagy a kiskocsiról finoman, károkozás nélkül az alapzatra csúsztassa.**



FONTOS FIGYELMEZTETÉS!

A szállítás során, illetve a nem megfelelő kezelés következtében keletkezett károokra nem terjed ki a gyári garancia!

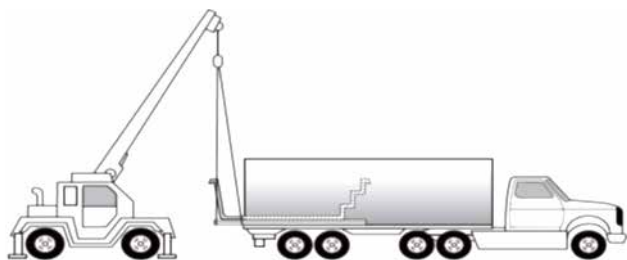

EMELŐDARU

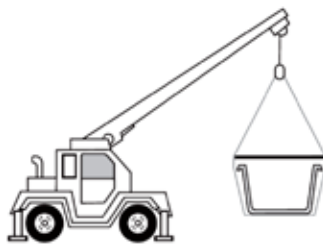

EMELŐDARU ÉS HEVEDER FESZÍTŐ

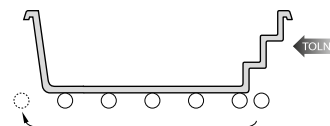

GÖRGŐS MOZGATÁS



Az úszómedence felemelése előtt győződjön meg az emelődarura rögzítés megfelelő elvégzéséről!



Legalább 6 db 10 cm átmérőjű és minimum 2,5 m hosszú csövet használjon!



Figyeljen arra, hogy megfelelő hosszúságú targoncavillát használjon, a biztonságos szállítás érdekében!



A MEGFELELŐ HELY KIVÁLASZTÁSA

Hydropool Úszómedencéjét a házban és a szabadban is elhelyezheti, félig vagy teljesen a földfelszín alá süllyesztve, de akár a felszín felett is beüzemelheti. Az alábbi információk segítségére lesznek az egyéni igényeinek megfelelő elhelyezés kiválasztásában. Ne feledje, a medence éghajlattól függetlenül egész évben használható, nemcsak fedett helyen, hanem a szabadban is!

BELTÉRI ELHELYEZÉS

Ha családtagjai nem rajonganak azért, hogy a hóval borított kertben nyakig merüljenek egy melegvizű medencében, vagy ha kertje, udvara nem alkalmas a medence kültéri elhelyezésére, akkor beltéri elhelyezést javasolunk az Ön számára. Szintén megfontolandó ötlet egy edző- vagy fürdőhelyiség kialakítása, például egy évszaktól függetlenül használható helyiségben, vagy akár a télikertben.

A beltéri elhelyezés nemcsak egyedivé teszi otthonát, hanem diszkrét használatot és szabályozható klímát biztosít, ezáltal az év 365 napján örömet lelheti medencéjében.

Amennyiben a beltéri elhelyezés mellett dönt, további információt talál az „EGYÉB MEGJEGYZÉSEK BELTÉRI ELHELYEZÉSHEZ” c. fejezetben.

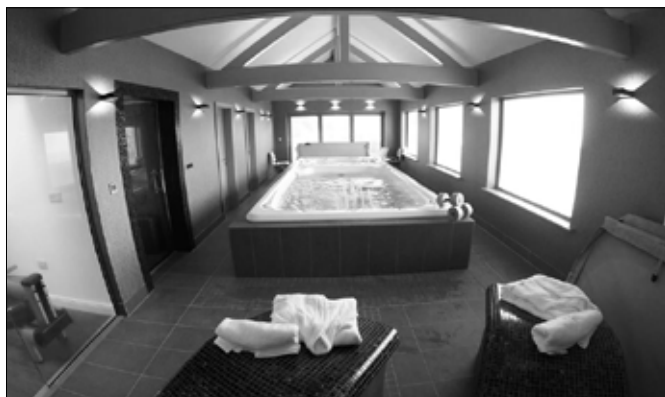
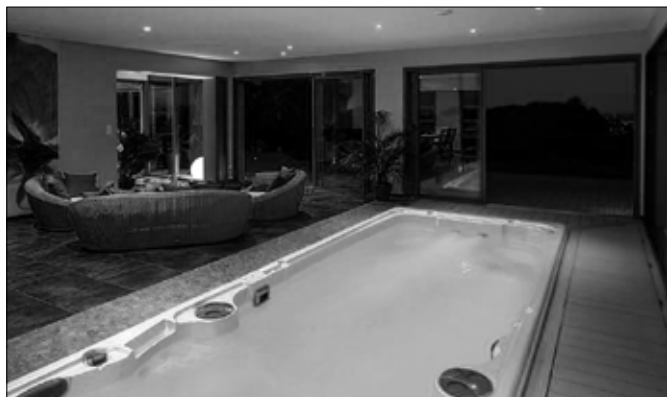

KÜLTÉRI ELHELYEZÉS

A medence kültéri elhelyezése sokak számára igen vonzó lehetőség. Íme néhány ok a sok közül:

- korlátozott belső tér
- beszállítási nehézségek (ajtók, lépcsőházak stb. miatt)
- korlátozott költségvetés (a belső elhelyezés általában az otthon belső felújítását is maga után vonja)
- egy külső „szórakoztató tér” kialakításának igénye
- a Hydropool Úszómedencét egy már létező vagy tervezett masszázsmedence közelében üzemelik be
- a kifröcskölődő víz nem jelent plusz munkát

Akik medencéjüket külső térben helyezik el, a vízhőmérsékletet általában az évszakhoz igazíthatják. Hidegben általában 32-35°C-os vízben szeretnek elmerülni az emberek, a melegebb hónapokban azonban a 27-29°C-os beállítás az ideális, ez biztosít frissítő edzést a fürdőzők számára. Pihenéshez akár 38-40°C-ra is felmelegíthető a medence vize.

Amennyiben a kültéri elhelyezés mellett dönt, további információt talál az „EGYÉB MEGJEGYZÉSEK KÜLTÉRI ELHELYEZÉSHEZ” c. fejezetben.





ÁLTALÁNOS ÜZEMBEHELYEZÉSI SZEMPONTOK

- 1 A medencét ne emelje vagy mozgassa a csővezetékeknél fogva! Győződjön meg róla, hogy medencéje megfelelően alá van támasztva egy sík betonlapzattal vagy egy olyan felülettel, amelynek teherbírása **1500 kg/m²**! Amennyiben kertjében a fagy és olvadás következtében fennáll a földmozgás veszélye (pl. agyagos és/vagy magas talajvízű területeken), a padozat elcsúszásának megelőzése érdekében egy föld alatti fagyhatárt elérő betonlapzat kialakítására is szükség van.
- 2 A járófelületet úgy kell megtervezni és kialakítani, hogy minimálisan csökkenjen az elcsúszás és elesés veszélye!
- 3 Amennyiben medencéjét nem a gyárilag felszerelt, hőszigetelt burkolattal kéri, hanem egyedi csempe- vagy faborítással látja el, ügyeljen a következőkre:
 - a **Szervizelés esetére mindenképpen biztosítson megfelelő hozzáférést a központi egységhez!**
 - b Az egyedi burkolat kialakításakor ügyeljen arra, hogy szervizelés esetén a medence minden irányból hozzáférhető legyen.
 - c Távoli elhelyezésű központi egység vagy burkolat nélküli egység esetében további szigetelés is kialakítható, ha a berendezés környezete megfelelő szellőzéssel rendelkezik.
 - d A járófelületet úgy kell megtervezni és kialakítani, hogy minimálisan csökkenjen az elcsúszás és elesés veszélye!
 - e Ha az úszómedence üres, vagy nem használja, tegye rá a termotetőt, hogy az akril felületet ne károsítsa az erős nap-sugárzás.
- 4 Soha ne emelje fel a medencét a külső borításánál fogva, mert baleset történhet, és/vagy olyan sérülés keletkezhet a medencén, amire a garancia nem terjed ki.
- 5 A biztonságos ki- és beszállás érdekében javasoljuk, hogy rendeljen biztonsági korlátot vagy kapaszkodót a medencéhez!
- 6 A medence feltöltése, illetve a vízpótlás érdekében javasoljuk, hogy a medence közelében legyen egy vízcsap!



FIGYELMEZTETÉS!

A medencét és a medence 1,5 méteres körzetében lévő csatlakozókat, aljzatokat, illetve lámpákat életvédelmi védőkapcsolóval kell ellátni! További információért kérje villanyszerelő, a helyi elektromos művek vagy áramszolgáltató tanácsát!

A medencéhez való hozzáférés – biztonsági okokból – legyen korlátozható! Kültéri elhelyezésnél ez lehet minőségellenőrzött kerítés (az önkormányzati rendeletekkel összhangban) és/vagy önzáró kapu és biztonsági tető, beltéri elhelyezésnél zárható ajtó és biztonsági tető.

A beüzemelés feltétele, hogy a telepítési helyen a beépítési hely mind fizikailag, mind elektromos csatlakozási szempontból, mind vízcsatlakozási szempontból megfelelő módon kiépítésre kerüljön.

EGYÉB MEGJEGYZÉSEK

BELTÉRI ELHELYEZÉSHEZ

- Ha a medencét kisebb területű (40 m² alatti) helyiségben használná, javasoljuk, hogy részben vagy teljesen süllyessze a padlóba, így az kevésbé dominál a helyiségben. Ezzel elegendő helyet biztosít a ki- és beszálláshoz, ezáltal a fejsérülések veszélye is csökken.
- Előnyös, ha a medencének otthont adó helyiség a fürdőszobához vagy a mosókonyhához közel helyezkedik el.
- A medencét befogadó helyiséget ajánlott padlóösszefolyóval ellátni a kifröccsenő víz elvezetésére. A szellőztetést ablakkal kombinált szívóventillátorral vagy hidrosztatós szívóventillátorral célszerű megoldani. Ahol ez a két dolog nem kivitelezhető, elegendő beltéri vagy kültéri szőnyeget, illetve csempét használni, illetve az ablakon keresztül szellőztetni, ha a medence teteje nyitva áll. Amikor a biztonsági termotető le van zárva, a medence nem párologtat.
- A leeresztés és feltöltés megkönnyítése érdekében érdemes a közelben egy vízcsapot és egy csatornanyílást kiépíteni.
- Mindig biztosítson megfelelő szellőzést a központi egységnek, szerelvényeknek!
- További információért forduljon a Hydroszűrő Ügyfélszolgálatához!

KÜLTÉRI ELHELYEZÉSHEZ

- A helyi önkormányzatnál megtudhatja, hogy építési engedélyhez kötött-e a medence kültéri elhelyezése. A hivatal arról is felvilágosítást nyújt, milyen önkormányzati rendeleteket kell szem előtt tartania (távolság a telekhatártól, épülettől; elkerítési kötelezettség, stb.) a medence helyének meghatározásakor.
- Mielőtt ásási munkálatokba kezdene, lépjen kapcsolatba a helyi gáz-, víz- és elektromos művekkel, hogy megbizonyosodjon róla, nincs útban föld alatti vezeték!
- A medencét célszerű a ház bejárati ajtajának közelében elhelyezni, ezáltal télen egyszerűbben és kényelmesebben megközelíthető.
- A medence gépészeti berendezéseit beltéri vagy az időjárás viszonyosságaitól védett használatra tervezték. Abban az esetben, ha a medencéje gyári burkolattal ellátott, és beüzemeléskor pontosan követte a kézikönyv utasításait, akkor a kültéri használatnak sincs semmilyen akadálya. Ha a medence kültéri burkolat nélkül került kiszállításra, az egyedi borításnak vagy más borításnak védenie kell a központi egységet (elektronika, motorok) az időjárás viszonyosságaitól (esőtől, hótól, kifröccsenő víztől), ugyanakkor gondoskodnia kell arról, hogy **a központi egység könnyen hozzáférhető, de védett és megfelelő szellőzéssel ellátott helyen legyen!**
- A medencét övező felületnek (járólap, csempe, beton, stb...) megfelelő lejtéssel kell rendelkeznie, hogy segítse a víz hatékony elvezetését, és gondoskodjon ezen járófelületek megfelelő csúszásmentesítéséről is!



Hydroszűrő Ügyfélszolgálat telefonszáma:
+36 30 645 7001



A HELYSZÍN ELŐKÉSZÍTÉSE

FÖLD FELETTI ÜZEMBE HELYEZÉS ESETÉN

Abban az esetben, ha a medence önmagában, a föld felett kerül elhelyezésre, és nincs egyedi, kinyúló borítófelület, mely megakadályozza a fagy és olvadás váltakozása következtében fellépő „földmozgást”, ott kültéri járólapokból vagy előre gyártott kőburkolatból álló sík alapzat kiépítése szükséges. Azonban az ilyen megoldásoknak esetleges hátránya, hogy a kifröccsenő víz elmoshatja és destabilizálhatja a földet a burkolat alatt, mely az alapzat elcsúszását és a medence szerkezetének károsodását okozhatja.

Annak érdekében, hogy ezt megelőzze, készítsen sík beton alapzatot, a következőkben leírtak szerint:

- Ásson a kívánt szint alá 20-30 cm-rel, és egyengesse el a földfelületet!
- A felületet 10-15 cm vastagon borítsa zúzalékkal!
- Ezt borítsa vasalt, 10-15 cm vastag betonnal!
- Simítsa el a betonfelszínt!

FONTOS! A MEDENCE SZINTEZÉSE

A medence alapzatra helyezését ellenőrizze vízmértékkel! Amennyiben azt tapasztalja, hogy az alapzat lejt, vagy más módon egyenetlen, gondoskodjon a medence alapzatának vízszintbe hozásáról!

SÜLLYESZTETT ÉS RÉSZLEGESEN SÜLLYESZTETT ÜZEMBE HELYEZÉS ESETÉN

A teljesen vagy részben besüllyesztésre kerülő medencék esetében javasolt sík beton alapzat és a csuszamló földet visszatartó fa, vagy beton támaszfal létrehozása, mely egy dobozt, azaz aknát hoz létre, melyben a medence elhelyezhető. A HydroPool nem javasolja, hogy medencéjét egészben vagy akár részben földfeltöltésbe süllyessze beépítőkeret rendelése nélkül.

- A megfelelő megközelíthetőség érdekében, javasoljuk egy kb. **60 cm** széles sáv szabadon hagyását az úszómedence teljes kerülete körül.

AKNA – JAVASOLT MINIMÁLIS BELSŐ TÉR

12SE/12FX	14FX	16 EX, FX	17FX	19EX	19DTFX
320x540 cm	320x640 cm	320x680 cm	320x730 cm	320x740 cm	320x770 cm



- **Magas talajvízű területeken** javasolt az akna vízszigetelése.
- Javasoljuk, hogy gondoskodjon az aknában **fényforrásról**.
- **FAGYMENTES TERÜLETEKEN** elegendő megbizonyosodnia róla, hogy a medence számára előkészített mélyedés alapzata száraz, tömör, stabil, és megfelelő vízelvezetéssel rendelkezik.

- Javasoljuk, hogy a medence 3 oldalán a **betonalap 15 cm**-rel, a negyedik oldalon, ahol a lépcső, a vezetékek és a csatlakozók lesznek, **egy – két méterrel** legyen szélesebb a medencénél.
- Az úszómedence mindig vízszintes felületen kerüljön elhelyezésre!

A BETON ALAP JAVASOLT LEGKISEBB MÉRETEI

Modell elnevezése	Gyári burkolattal és lépcsővel	Burkolat nélküli méretekhez kérjen beépítési mintarajzot!
12SE és 12FX	260x540 cm	
14FX	260x580 cm	
16 EX, FX és 17FX	260x680 cm	
19EX	260x720 cm	
19DTFX	260x740 cm	

- **Fagy- és olvadásveszélyes területeken** megfelelő, simított beton alapzat szükséges, melyet betonlábak támasztanak alá.

- **MINDENKÉPPEN** biztosítson **jó vízelvezetést** egy terméskövel töltött víztelenítő zsompon és/vagy egy, a vízgyűjtő mélyedésbe helyezett búvárszivattyú segítségével, hogy megelőzze a talajvíz feltörését! Ellenkező esetben a víz kárt tehet a központi egységben vagy az egész szerkezetben.

- Betemetés előtt burkolja be vízálló védőcsövekkel az izzók, érzékelők és a peremszerelt vezérlőegység vezetékeit!

- **Ha a hozzáférés akadályozott, medencéjét ki kell emelgetni a szervizeléshez, mely többlet költséget jelent az Ön számára, ugyanis a gyári garancia ezt nem fedezi.** Használjon könnyen eltávolítható burkolófelületet, vagy építsen aknát a medence köré!



Min. 60 x 60 cm-es bűvönnyílás

- Az úszómedencét a süllyesztés, illetve a körbeépítés előtt **tesztelje 48 órán át**. Gyárunkban minden medencét üzemtesztnek vetünk alá, de szállítás/mozgatás közben előfordulhat, hogy valamelyik alkatrész meglazul, így azt javasoljuk, hogy a végleges elhelyezés előtt mindenképp győződjön meg róla, hogy a medence tökéletesen vízzáró.



- Ha az installáció tartalmaz beépítőkeretet, ajánlott a keret talapzatát mind a négy oldalon a betonhoz rögzíteni, elkerülendő az esetleges meghajlást vagy túlzott feszültség kialakulását abban az esetben, ha a kitöltőanyag valamilyen földmozgás következtében elmozdul. Ajánlott továbbá a földdel való visszatöltés előtt, alulra kb. **10-15 cm vastag sódert vagy kavicsréteget** tenni, hogy megfelelő vízelvezetést biztosítsunk az úszómedence teljes kerülete körül.
- Ha úgy dönt, hogy egy hosszabb időtartamra szeretné leeresztani úszómedencéjét, mindenképpen támassza ki körben a medence falát a tetejétől kb. 30 cm-re, hogy kiegyenlítse a medence körül a földben lévő töltőanyagból a medence falára nehezedő nyomást. Normál esetben a medencében lévő víz súlya az, ami a földdel szembeni ellenerőt kifejti. Ha azonban nincs víz az úszómedencében, ez az ellenerő megszűnik és behajolhat a medence fala, ami megbonthatja a medencehéj szerkezeti egységét.

FONTOS! A HYDROPOOL NEM JAVASOLJA, HOGY EGÉSZBEN VAGY RÉSZBEN FÖLDFELTÖLTÉSBE SÜLLYESSZE MEDENCÉJÉT.

TELEPÍTÉSI LEHETŐSÉGEK

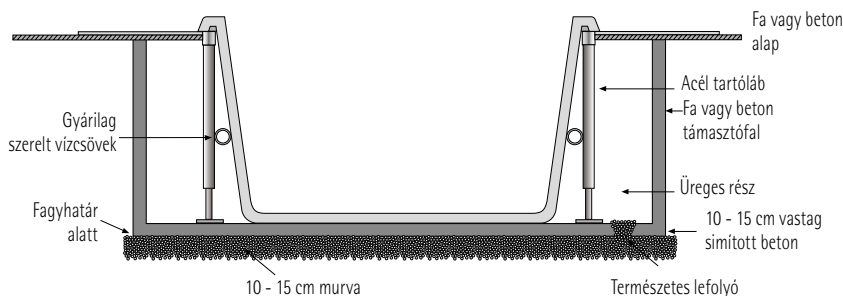
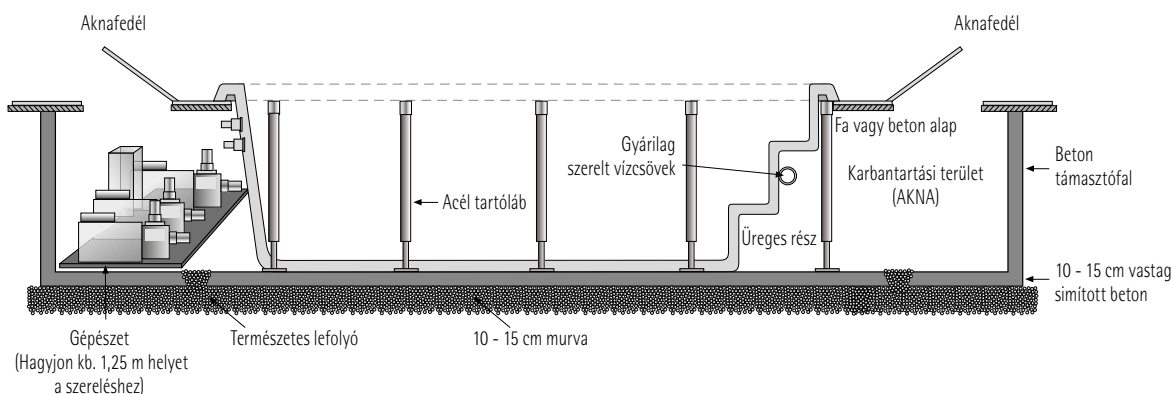
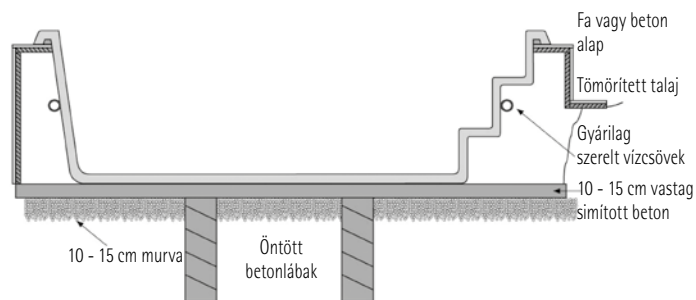
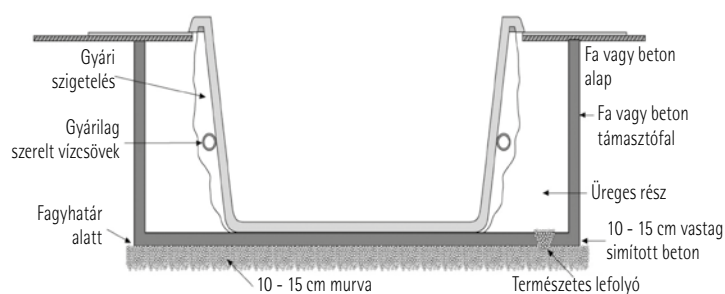



SÚLYELOSZLÁS

A Hydropool Úszómedencét acél tartólábakkal, illetve acél keretre szereljük fel, ennek segítségével egyenletesen oszlik el a víz súlya a teljes felületen. A gyári vagy a helyszínen felszerelt borítás csak dekorációs célt szolgál, nincs szerepe a súlyeloszlásnál.

Annak ellenére, hogy a medenceperemet a burkolat alá támasztja (hogy vízszintes legyen), Ön soha ne feszítse meg, vagy emelje fel a medencét a peremnél vagy a burkolatnál fogva, mert az akril perem megrepedhet, eltörhet, és ez személyi sérülést okozhat!

Lásd még a „SÜLLYESZTETT MEDENCE BEÉPÍTÉSI JAVASLAT” c. fejezetet!

AKNA ÉPÍTÉSE SÜLLYESZTETT MEDENCE ESETÉBEN - ELMÉLETI, RÉSZMETSZETI RAJZ

A medence aknájának kialakításakor vegye figyelembe, hogy a talajviszonyoknak megfelelően milyen mértékű alapzatra van szükség (kavicsréteg vastagsága, hő- és vízszigetelés, vasbeton ajljazat).

Javasoljuk, hogy a földem zárását, annak végleges burkolását csak a medence elhelyezését követően végezze el, hogy pontosan tudjon illeszkedni a medence pereméhez.

ELMÉLETI RÉSZMETSZETI RAJZ

FIGYELEM! A MEDENCE PEREME TÚLNÝÚLIK A FÖDÉM FELSŐ SZINTJÉTŐL.

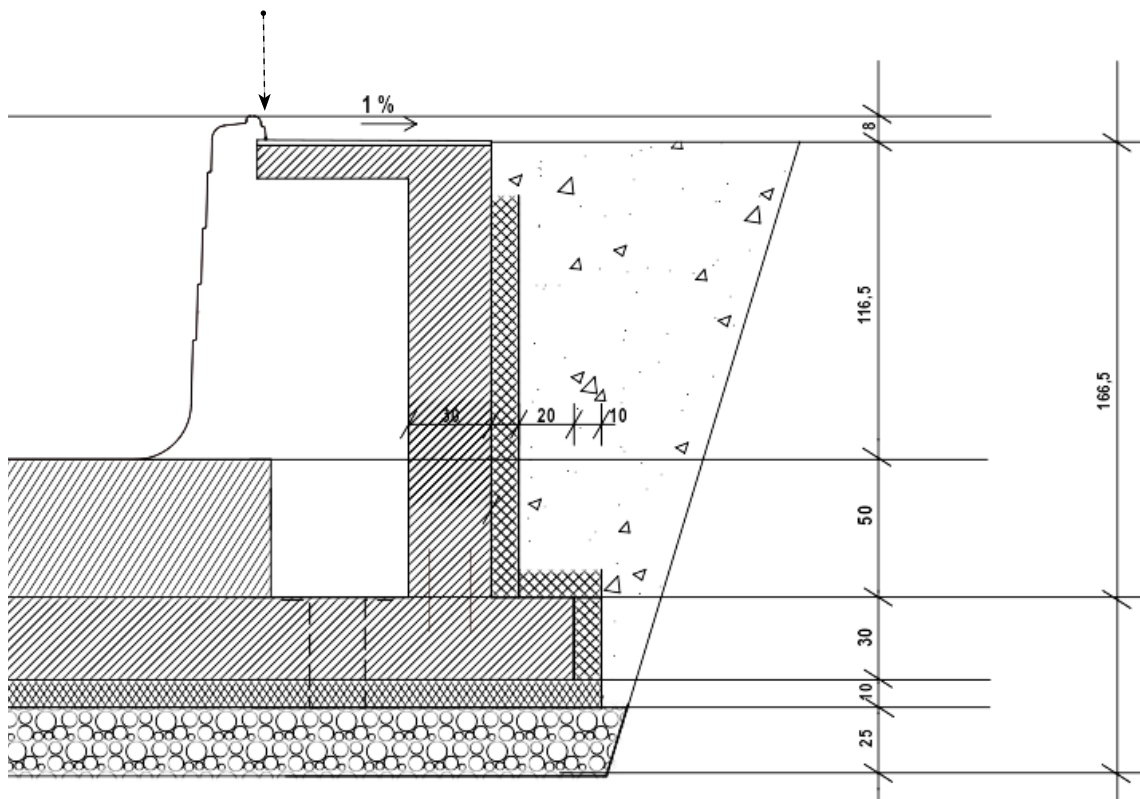

FIGYELEM!

A MEDENCE ALJA A KIALAKÍTOTT EGYENLETES ÉS VÍZSZINTES FELÜLETEN STABILAN KELL, HOGY ÁLLJON, MERT A FŐ TERHET AZ VISELI!



SÜLLYESZTETT MEDENCE BEÉPÍTÉSI JAVASLAT 14' FX MEDENCE TESTHEZ

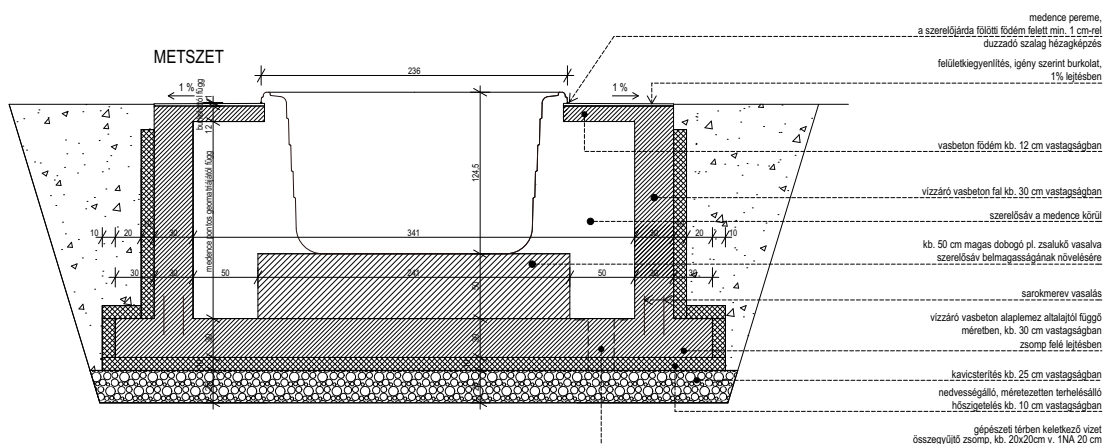
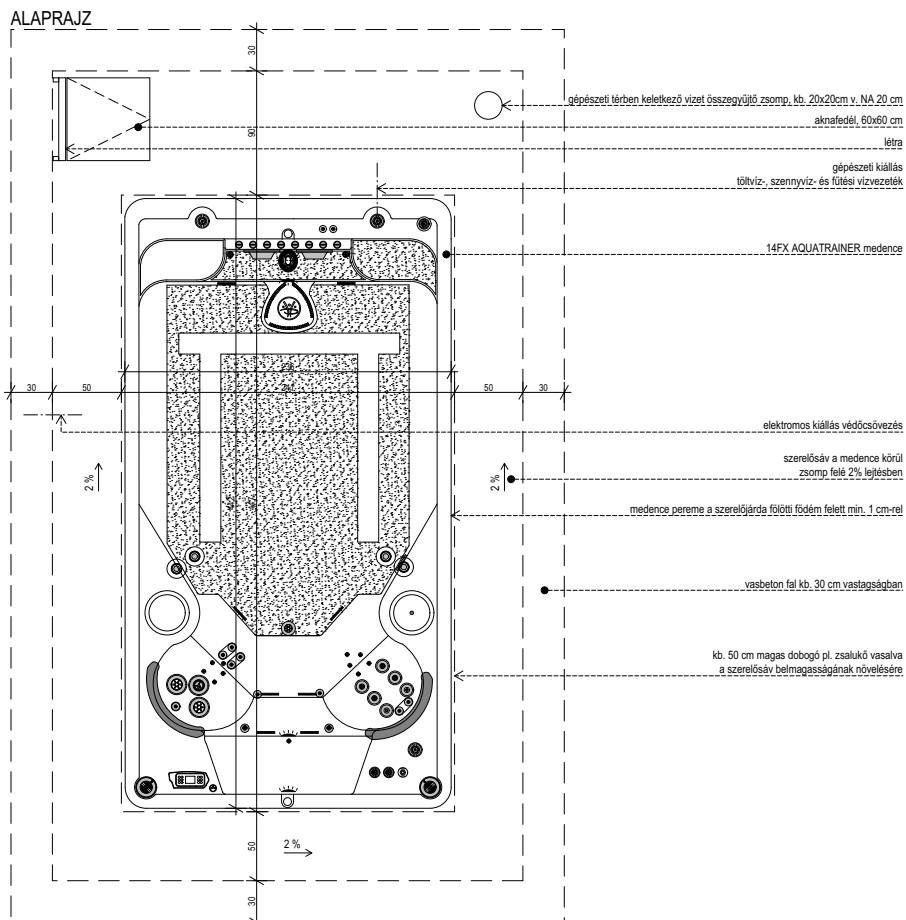



SÜLLYESZTETT MEDENCE BEÉPÍTÉSI JAVASLAT 19' DTFX MEDENCE TESTHEZ

ALAPRAJZ

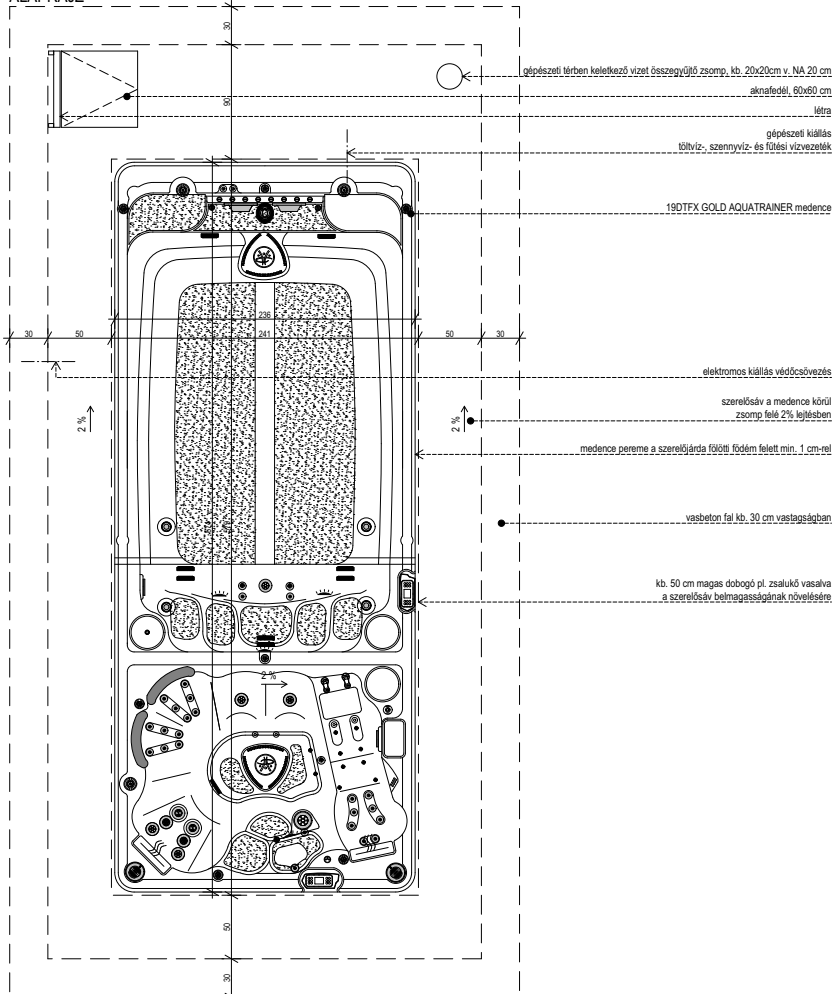

METSZET

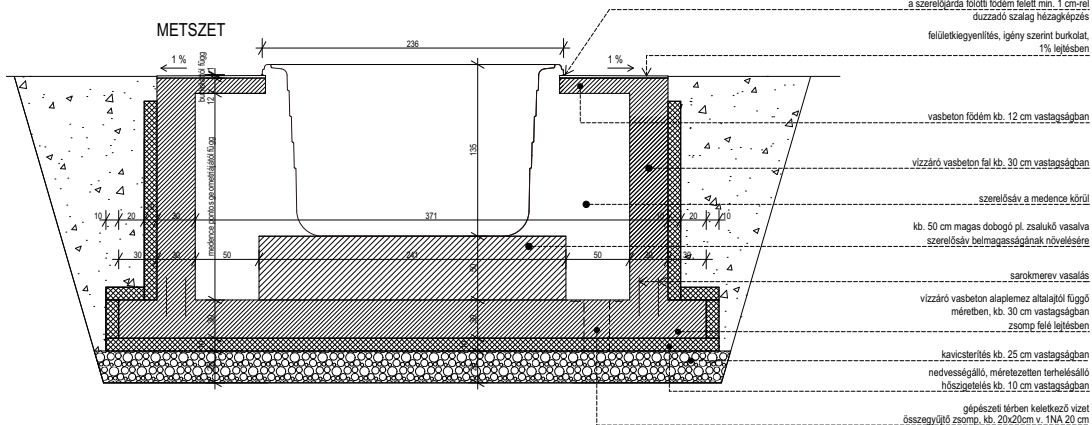



A KÖZPONTI EGYSÉG HOZZÁFÉRHETŐSÉGE ÉS VÉDELME

Az egységet olyan helyen kell elhelyeznie, ahol az száraz marad, tehát ahol nincs kitéve esőnek, hónak vagy talajvíznek. A standard Hydromax Úszómedence központi egysége a cédrus vagy gondozásmentes védőburkolaton belül kerül elhelyezésre.

- A felszín felett elhelyezett medencék esetében a burkolat védelmet nyújt, ugyanakkor a hozzáférhetőséget is biztosítja.
- **Abban az esetben, ha a medencét részben vagy teljesen besüllyesztve helyezi el, ha a központi egység a medencétől távolabbra kerül, vagy ha külső borítás nélkül rendelte meg a medencét, ügyeljen arra, hogy a központi egység száraz, az időjárás viszontagságaitól védett, jól szellőző és szervizelés esetén könnyen hozzáférhető helyre kerüljön.**
- Annak érdekében, hogy ne érje vízkár a motort, vagy a vezérlőegységet, ügyeljen arra, hogy a központi egység emelt padozatra kerüljön!
- Bizonyosodjon meg róla, hogy a központi egységhez tartozó szerviznyílás és az azt körülvevő tér kellően tágas legyen a szerelő számára!

A KÖZPONTI EGYSÉG TÁVOLI ELHELYEZÉSE

A vízpumpákat a könnyű telítés és a maximális teljesítmény biztosítása érdekében a medence vízszintje alatt helyezze el!

- A fűvókák maximális teljesítménye érdekében a központi egységet a lehető legközelebb helyezze el a medencéhez!
- Ha medencéjét a távoli és vízfelszín feletti kiegészítő csomaggal rendelte meg, ügyeljen arra, hogy a felszerelést a medence 3 méteres körzetén belül helyezze el!
- A központi egység és a medence között megfelelő átmérőjű flexibilis csövet használjon, a lehető legkevesebb könyökös és egyéb akadály beiktatásával.
- Minden felhasználásra kerülő vezeték, toldást (pl. érzékelők, peremszerelt vezérlőegység vezetékei, világítás kábelei, ózon csöve) vízálló védőcsövekkel burkoljon!
- A fagy- és olvadásveszélyes területeken azt javasoljuk, hogy a távoli vezérlést és a medencét összekötő vezetékeket a fagyhatár (0,8–1,2 m) alatt vezessék. Az energiatakarékosság érdekében célszerű valamennyi csövet szigetelni.



A MEDENCE SZINTEZÉSE

Vízszintmérővel ellenőrizze a medence vízszintbe állítását! Javasoljuk, hogy a vízszintes felületre fordítson nagy figyelmet: a medencének az aljzatra fel kell feküdnie, mert a medence lábai nem az aljzat egyenetlenségeinek a kiegyenlítésére, hanem a víztömeg nyomásának az ellensúlyozására szolgálnak. Ezért, ha azt tapasztalja, hogy az aljzat lejt vagy más módon egyenetlen, hozza medencéjét vízszintbe!

A vízszint beállítása aljzatkiegyenlítővel és/vagy lépésálló hőszigeteléssel megoldható (azonban itt figyelni kell arra, hogy a lépésálló hőszigetelés kiegyenlítő hatása vízzel érintkezve csökkenhet!).

A medence szintezése során nem elég csak a burkolat külső széleinek az alátámasztása, mert ez az egység szerkezeti túlterhelését okozhatja, ami a medence és/vagy a burkolat károsodásához vezethet!



AZ ÚSZÓMEDENCE ÖSSZESZERELÉSE

AZ ACÉL TARTÓLÁBAK ÖSSZESZERELÉSE

Amint helyére állította medencéjét, készen áll arra, hogy felhelyezze az acél tartólábakat, és bekösse a központi egységet.

Ne állítsa be vagy húzza meg a tartólábakat, amíg vizet nem enged medencéjébe. Nézze át „A MEDENCE FELTÖLTÉSE, ELLENŐRZÉSE ÉS BEÜZEMELÉSE” c. részt a végleges beállításokhoz.

AZ ACÉL TARTÓLÁBAK ÖSSZESZERELÉSÉNEK ÁTTEKINTÉSE

MODELL	OLDALSÓ	LÉPCSŐNÉL	LÁBTÁMASZNÁL
12SE / fX	8	1	
14fX	8	1	
16EX, fX		10	1
17fX	10	1	
19EX	10	1	1
19DTfX	Csak galvanizált acél merevítőkerettel rendelhető.		

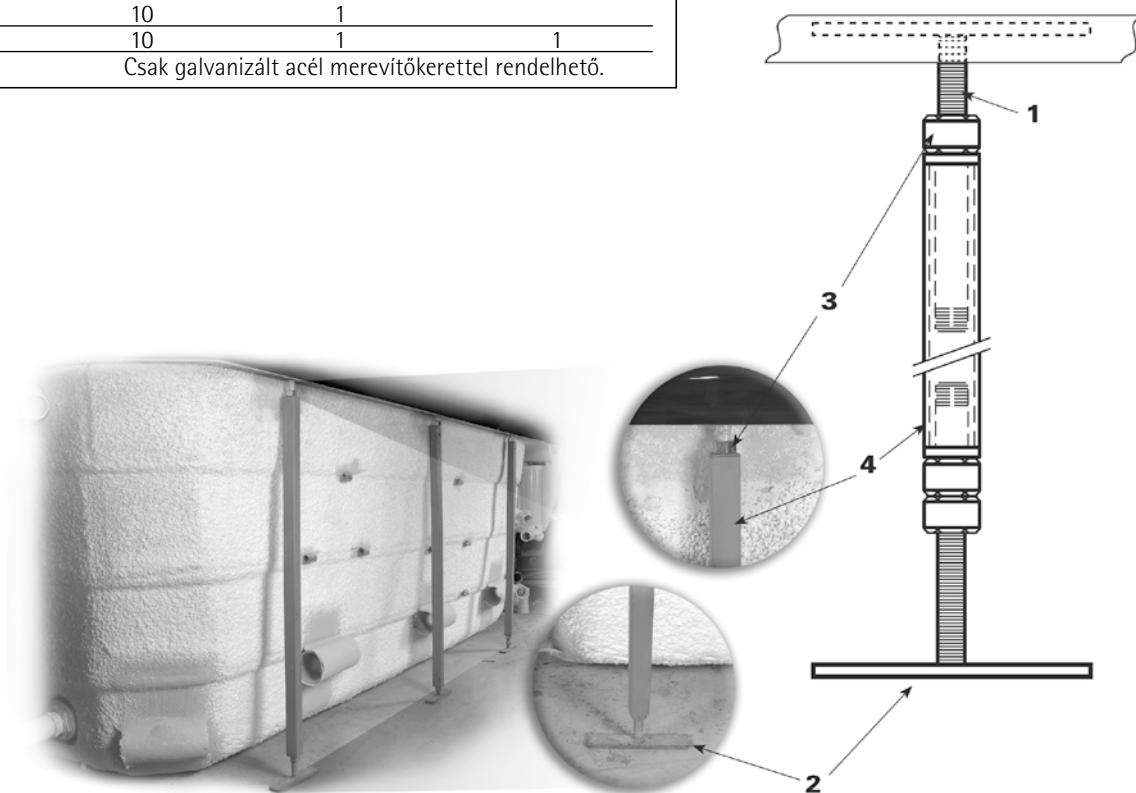

- 1 Perem alá szerelt menetes szár
2 Láb szett: menetes talpat és két hatlapfejű csavart tartalmaz

- 3 Szintező csavar
4 Négyzetű, gömbölyített merevítő láb



FIGYELEM!

SOHA NE FESZÍTSE TÚL A MEREVÍTŐ LÁBAKAT, VAGY FEKTESSE FEL A MEDENCEPEREMET A PADLÓRA, MERT AZ SZERKEZETI SÉRÜLÉST OKOZ ÉS A GYÁRI GARANCIA ELVESZTÉSÉVEL JÁR!



AZ ÖSSZESZERELÉS LÉPÉSEI

- 1 Tekerjen egy szintezőcsavart a medence pereme alá illesztett menetes szár tövéig.

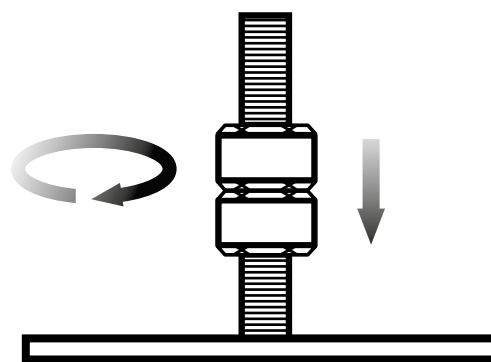
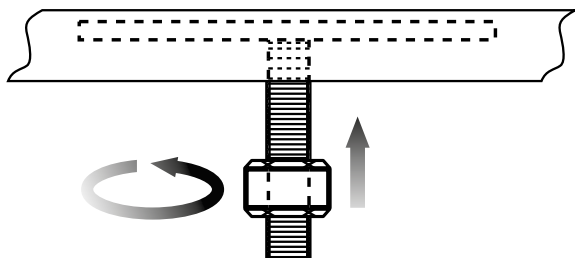

- 2 Tekerjen fel két szintezőcsavart 2,5 cm-re a menetes talp tövétől.

- 3 Illessze az összeszerelt talpat a négyszögletű merevítőlába, majd csúsztassa a lábat a medence pereme alól kilógó menetes szárra.

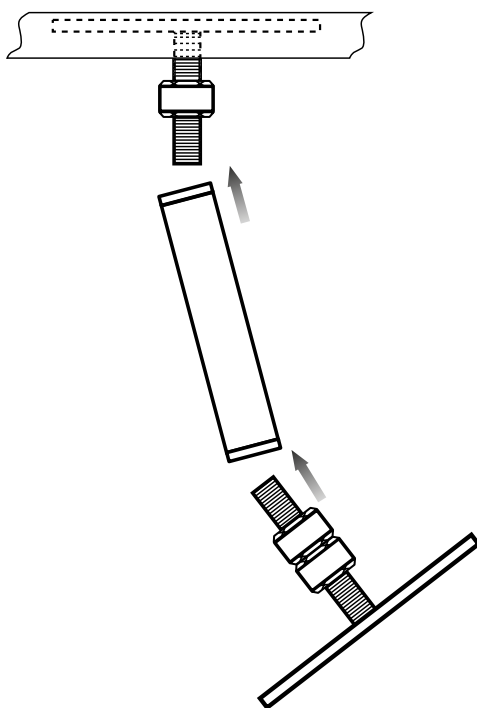

- 4 A szintezőcsavart tekerje felfelé a merevítőlábon kb. 5 cm-t, a medence pereme alá illesztett menetes száron pedig lefelé kb. 5 cm-t. Húzza kézzel addig, amíg nem áll stabilan. Az anyacsavarok feszítésével illetve lazításával lehet feszíteni a medence peremét. Addig kell feszíteni, míg a láb szilárdan fog állni.

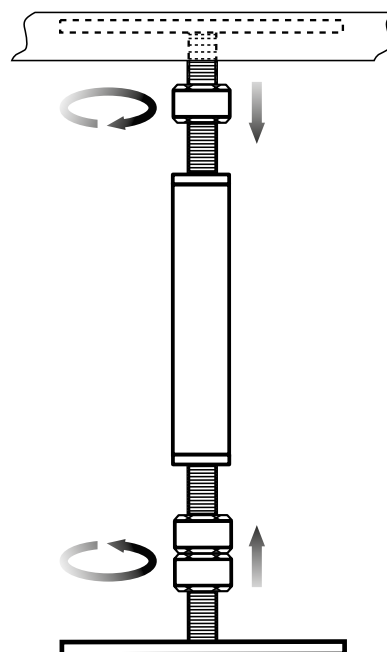

- 5 A medence feltöltését követően egy csavarkulcs segítségével már állíthat a lábakon a vízszinteségnek megfelelően, akár felfelé, akár lefelé csavarozva úgy, hogy a falak egyenesen álljanak és szintbe kerüljenek.

Miközben tölti a medencét, szükséges lehet, hogy állítson az acél tartólábakon. Amennyiben medencéje kifelé dől, csavarja kijebb az acél tartólábat úgy, hogy a legfelső szintezőcsavart az óramutatóval ellentétes irányba forgatja. Amennyiben a medencetest befelé dől, csökkentse az acél tartóláb hosszát úgy, hogy a legfelső szintezőcsavart az óramutató járásával megegyező irányba forgatja.

Vigyázzon, hogy a szintezőcsavart egyszerre csak fél vagy negyed fordulattal fordítsa el! Ne növelje meg a láb hosszát túlzottan, mivel ez a perem deformálódásához vezethet. Előfordulhat, hogy a művelet során több lábat is be kell állítania.



A GÉPÉSZET ÖSSZESZERELÉSE

Medencéjének összeszerelése függ attól, hogy AquaTrainer vagy AquaSport medencét választott!

Helyezze a gépészeti egység alapzatát medencéje mellé, az úszófúvókák közelébe. Ne szerelje le a kiegészítő egységeket az alapzatról. Minden szükséges tömítőgyűrűt megtalál a mellékelt kellékcsoomagban. Óvatosan illessze be a gumi tömítőgyűrűt a csőcsatlako-

zókba, és húzza meg a hollandikat kézzel.

Ellenőrizze, hogy a gumi tömítőgyűrűk megfelelően illeszkednek és nem csipődnek be, miközben összehúzza az idomokat. Hollandik található a medence központi fűtőszál idomán, a csövek illeszkedésénél, és a medence minden vízpumpáján.

AQUASPORT GÉPÉSZET ALAPZATA

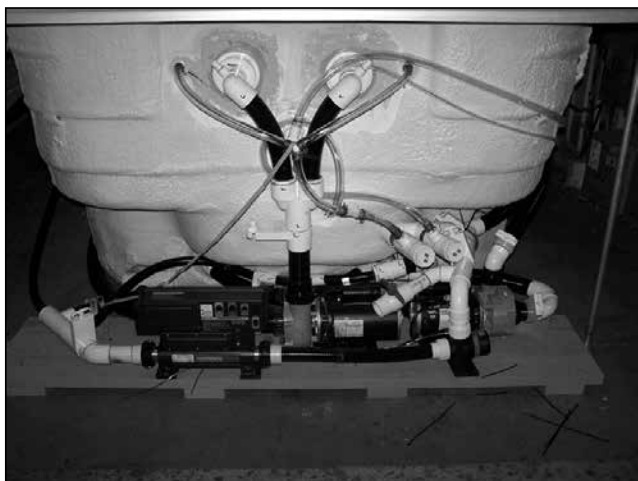

AQUATRAINER GÉPÉSZET ALAPZATA

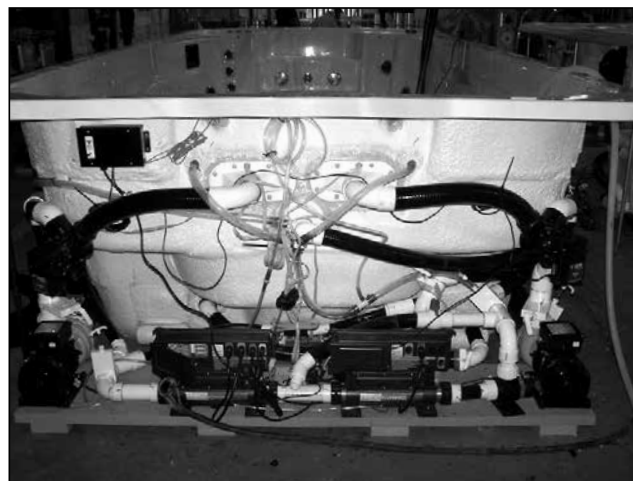

ÓZONGENERÁTOR CSATLAKOZTATÁSA (opcionális)

A víztiszta, 9,5 mm ID ózongenerátor csövet összetekerve, az úszófúvókák hátuljához rögzítve szállítjuk. A szabad végét illessze az ózongenerátoron található csomkhoz és ügyeljen rá, hogy az ózon visszacsapó szelepe függőlegesen legyen elhelyezve. Lásd még az „ÓZONGENERÁTOR TECHNOLÓGIA” c. fejezetet!

LED VILÁGÍTÁS BEKÖTÉSE

A világítás vezetékait a központi egység talpzatára rögzítve találja. Az egyik lámpatest a középső lépcsőfok függőleges részén található, a másik az úszófúvókák alatt. Önnek csak az úszófúvókák alatti foglalatba kell behelyeznie a lámpát. Tekerje a műanyag lámpatestet az átlátszó foglalatba. Ellenőrizze, hogy a LED biztonságosan van rögzítve.

A PEREMSZERELT VEZÉRLŐEGYSÉG BEKÖTÉSE

Csatlakoztassa a peremszerelt vezérlőegység hosszabbító kábelét (a központi egység alapzatán) a bal oldalon található elsődleges medencevezérlőhöz. Ha a másodlagos medencevezérlőhöz csatlakoztatja, a kijelzőn az „SLA” hibaüzenet jelenik meg, és nem minden funkció fog megfelelően működni.





FONTOS ELEKTROMOS BIZTONSÁGI ÚTMUTATÁS



LEGFONTOSABB AZ ÖN BIZTONSÁGA!
AMIKOR EZT AZ ELEKTROMOS BERENDEZÉST HASZNÁLJA, A KÖVETKEZŐ,
ALAPVETŐ BIZTONSÁGI ÓVINTÉZKEDÉSEKET KELL BETARTANIA:

- 1 OLVASSON EL ÉS TARTSON BE MINDEN ELŐÍRÁST!**
- Az elektromos bekötéseket kizárólag szakember végezheti el, figyelembe véve az összes, telepítés idejében hatályos országos, regionális és helyi jogszabályt, valamint előírást.
- 3 Csak olyan, ellenőrzött minőségű hálózathoz csatlakozzon, amely földelési hiba vagy zárlat esetén életvédelmi áramkör-megszakítóval rendelkezik (ÉV relé).**
- Csak rézvezetéket használjon! Európában 2,5 mm²-es rézkábel használata az elvárás. 15 méternél nagyobb kábelhossz esetén használjon 4 mm²-es rézkábelt!
- A medencét, és minden, 1,5 méteres körzeten belüli csatlakozót, aljzatot és világítást életvédelmi kapcsoló védettséggel kell ellátni! További információért kérje villanyszerelő, a helyi elektromos művek vagy áramszolgáltató tanácsát!
- Egy zöld-sárga színű, vagy „G”, „GR”, „GROUND”, „GROUNDING”, „FÖLDELÉS” jelzésű huzalvégződés található a csatlakozódobozban, melyet az áramütés veszélyének csökkentése érdekében csatlakoztasson az elektromos doboz földeléséhez!
- A fázis és nulla vezetékeket a megfelelő aljzatba kell csatlakoztatni a központi egységben (barna és kék, illetve fázis és nulla jelölésekkel). Az elektromos csatlakoztatás mindenképpen a doboz megfelelő nyílásán keresztül történjen.
- A medence 3 méteres körzetében található, fém alkatrészt tartalmazó eszközöket (mint a korlátok, csövek, létra stb.) a medence földelési csatlakozójához kösse be! A kötések nem lehetnek kisebbek, mint a medence saját földelése!
- Használjon „C”, ún. lomha biztosítékot!

FONTOS TUDNIVALÓK

Ezek a csatlakoztatási tanácsok olyan normál körülményekre vonatkoznak, melyek esetében a csatlakoztató vezetékek hossza nem haladja meg a 15 métert. Hosszabb csatlakoztatási távolság esetén kérje szakképzett villanyszerelő tanácsát!

KISMEGSZAKÍTÓK ÉRTÉKEI A HYDROPOOL ÚSZÓMEDENCÉKHEZ

HYDROPOOL ÚSZÓMEDENCÉK	
AquaPlay/AquaSport	min. 3x16A
AquaTrainer	min. 3x16A vagy javasolt 3x20A
19DTfX AquaSport/AquaTrainer	3x32A

ELEKTROMOS KÁBEL KERESZTMETSZETEK

- Magyarországon a 2,5 mm²-es rézkábel használata a minimális elvárás.
- 15 méternél nagyobb kábelhossz esetén használjon 4 mm²-es rézkábelt!

16A kismegszakító -- kábel keresztmetszet 2.5 mm²
 20A kismegszakító -- kábel keresztmetszet 4.0 mm²
 32A kismegszakító -- kábel keresztmetszet 6.0 mm²

KISMEGSZAKÍTÓ CSATLAKOZTATÁS



FONTOS MEGJEGYZÉS!

AZ ELEKTROMOS BEKÖTÉSEKET KIZÁRÓLAG SZAKEMBER VÉGEZHETI EL, FIGYELEMBE VÉVE AZ ÖSSZES, A TELEPÍTÉS IDEJÉBEN HATÁLYOS ORSZÁGOS, REGIONÁLIS ÉS HELYI JOGSZABÁLYT ÉS ELŐÍRÁST!

3X230 VOLTOS
 HÁROMFÁZISÚ
 BEKÖTÉS ÉV RELÉVEL

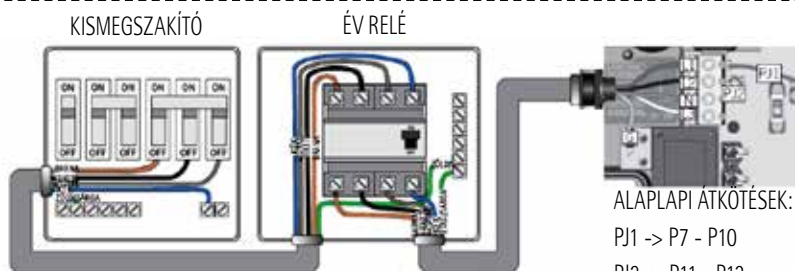

ALAPLAPI ÁTKÖTÉSEK:
 PJ1 -> P7 - P10
 PJ2 -> P11 - P13

FIGYELEM! A vezérlőegység burkolatának le- illetve felhelyezésekor a rögzítőcsavarok eltávolítása és visszahelyezése során, kérjük figyelmesen járjon el, mert a csavarfejek megsérülhetnek. Javasoljuk kézi csavarhúzó használatát.

Több fázis bekötésénél az alaplapi átkötéseket (jumperelés) is el kell végezni az alaplapon. Az átkötések a vezérlés burkolatán belül találhatóak, azonban a helytelenül elvégzett elektromos bekötés és az átkötések az alaplap károsodásához vezethetnek, melyre a gyári garancia nem terjed ki, ezért javasoljuk, hogy a medence elektromos hálózatra kötését mindenképpen szakemberrel végeztesse el!



TARTOZÉKOK - KIEGÉSZÍTŐK

VÍZESÉSES PÁRNÁK (19FX ÉS 19DTFX MODELLEKNÉL)

Távolítsa el a medence vízesésfogadó illesztékének lapját (már a gyárban felszerelésre került)! A vízeséses párna nyílásába illessze be a vízeséslapot! A vízeséslap elülső pereme a párna elejébe süllyed. Ha a lap nem illeszkedik, akkor el kell távolítania,

és a párna túlsó oldalán újra be kell illesztenie. Nyomja a párnát a mélyedésbe, és győződjön meg róla, hogy a lapnak a párna túloldalán kiálló része szilárdan csatlakozik a vízesésfogadó illesztékhez!



VÍZESÉS-SZABÁLYOZÓ

Ha rendelt vízeséses fejpárnákat, a medence peremén talál egy vízesés szabályozó kapcsolót. A vízeséses párnák finom vízfűgönyt juttatnak a fürdőterbe. Egyszerűen fordítsa el a szabályozót az óramutató járásával megegyező irányba, és a vízáram ereje csökkenni fog. Ha az ellenkező irányba fordítja a szabályozót, a vízáram növekedni fog.



A SZŰRŐ ÉS A PEZSGŐSVÖDÖR FEDELE

A Hydrosport Úszómedence szűrőjének és pezsgős vödörének fedele azonos méretű és kialakítású, tehát bármelyik nyílásra felhelyezhető.

A BIZTONSÁGI TERMOTETŐ ZÁRJA

A Hydrosport biztonsági termotető a maximális hőzárást és esztétikus megjelenést szolgálja. Egyszerűen helyezze a tetőt a medencére, húzza le a szijakat teljes hosszúságukban, majd engedje lazára. Egy kis (5 mm) ráhagyással jelölje meg a helyet a külső borításon, majd a mellékelt csavarokkal rögzítse a csatlakoztatást.



FIGYELMEZTETÉS!

Mindig bizonyosodjon meg arról, hogy a használaton kívüli medence fedele a helyén van, és le van zárva! Ennek hiányában az akrilfelület megsérülhet, összekarcolódhat – mely sérülésekre a garancia vállalása nem vonatkozik!

TETŐEMELŐ (KÜLÖN RENDELHETŐ)

A Hydrosport számos eszközt ajánl a biztonsági termotető felnyitására és tárolására. Ezek felszerelésekor, kérjük, tartsa szem előtt az alkalmazott emelőeszköz használati utasítását! További információért, kérjük, keresse a Hydrosport képviselőt az interneten, vagy a +36 (30) 645-7001-es bemutatótermi telefonszámon!





LÉPCSŐ (KÜLÖN RENDELHETŐ)

A Hydropool opcionális négyfokú lépcsője megkönnyíti és biztonságossá teszi a medencébe való be- és kiszállást. A lépcső elérhető cédrusfa kivitelben, vagy Gondozásmentes Úsztatott Fa és Eszpresszó színekben.



AROMATERÁPIÁS RENDSZER (KÜLÖN RENDELHETŐ)

Ez az egyedülálló aromaterápiás rendszer a pezsgőfürdőtől függetlenül működik, folyékony aroma hozzáadásával. A rendszer működtetése igen egyszerű:

- 1 A feltöltéshez tekerje a tartálysapkát az óramutató járásával ellentétes irányba. A tartálysapkán nyilak jelzik a kinyitás irányát. Ezt követően töltsse fel a tartályt a választott Hydropool aromafolyadékkal. A tartály visszazárásához helyezze vissza a sapkát és tekerje az óramutató járásával megegyező irányba.
- 2 A rendszer máris működésre kész: csak nyomja le a gombot az aroma befecskendezéséhez, majd intenzívebb illat eléréséhez ismétlje igény szerint (első feltöltéskor többszöri lenyomás szükséges). Lezárhatja a fecskendező gombot a gomb óramutató járásával megegyező irányba való tekerésével, így elkerülheti, hogy véletlenül nem kívánt mennyiséget fecskendezzen a rendszer a vízbe. Újbóli megnyitásához tekerje a gombot az óramutató járásával ellentétes irányba.
(Lásd. az "AROMATERÁPIÁS RENDSZER FELTÖLTÉSE" c. fejezetet)



LEVEGŐTÉRÁPIA – SZABÁLYOZHATÓ PEZSGŐFÜRDŐ FUNKCIÓK (KÜLÖN RENDELHETŐ)



A pezsgőfürdő (szabályozható pezsgőfürdő) bekapcsolásához a medence peremszerelt vezérlőegységén a Pezsgőfürdő gomb megnyomásával aktiválni kell a kompresszort.

Ezt követően a szabályozható Pezsgőfürdőt (levegőterápiát) a saját kezelőfelületén lehet szabályozni, világít vagy villog a bekapcsolás/kikapcsolás gomb.



1) BEKAPCSOLÁS / KIKAPCSOLÁS:

- Az első gombnyomásra a kompresszor magas nyomáson működni kezd és a LED fény világít.
- A második gombnyomásra a kompresszor leáll, a LED fény villog (de a kompresszor a funkció saját kezelőfelületéről vezényelhető, aktív).



2) SEBESSÉGSZABÁLYOZÁS:

- Nyomja meg a gombot és tartsa lenyomva (a LED világít, amikor a gomb le van nyomva és aktív), ekkor a sebesség folyamatosan emelkedik, majd csökken.
A kívánt sebességnél engedje fel a gombot.



3) A LÜKTETÉS (PULZÁLÁS) SZABÁLYOZÁSA:

- Az első gombnyomásra lassan lüktető ciklus, a LED bekapcsol.
- A második gombnyomásra gyorsan lüktető ciklus, a LED villog.
- A harmadik gombnyomásra a lüktetés kikapcsolása, a LED fény kialszik.





AQUACORD ÚSZÓKÖTÉL

Amennyiben úszókötéllal szeretne úszni vagy edzeni, egyszerűen emelje fel az Aquacord horgát a medence peremén, és csúsztassa a kötélt egyik végét a horogra, míg másik végét csatolja derekára. Az Aquacord hosszát úgy állítsa be, hogy karja nyújtott helyzetben legalább fél méterre legyen a medence végétől.

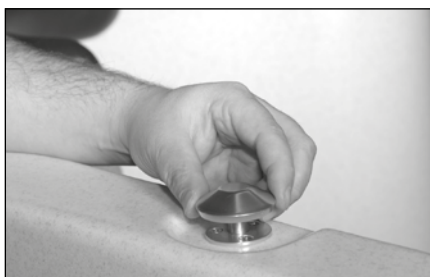
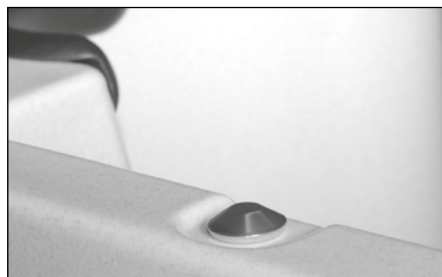

FIGYELEM!

Az úszókötelet – az élettartamának megnövelése érdekében – legalább havonta egy alkalommal vizezze be!

NYÁRI MEDENCETETŐ (LEBEGŐTETŐ – opcionális)

A nyári medencetető melegen és úszásra készen tartja a medence vizét, miközben energiát raktároz és megvédi a medence vizét az esetlegesen behulló, nemkívánatos szennyeződésektől. A szijakkal könnyen az Aquacord csatjaihoz rögzíthető a medencetető, és így huzamosabb ideig rajta tartható. Viszont, amennyiben hosszú időn keresztül erős napsugárzásnak van kitéve az úszómedence, az akril felület károsodhat, ha nem takarja le azt!



WATERWATCH – ÚSZÓ SPORTKARÓRA (csak bizonyos modelleknél elérhető – de megvásárolható)

Mivel az ellenáramoltatós úszómedencékben a helyváltoztatás nélküli úszás miatt a hagyományos sportórák nem képesek a megtett távolságot mérni, ez az óra hiánypótló fejlesztés eredményeként született meg. Az időalapú megoldások helyett, ez az óra az egyéni teljesítményt méri, a lehető legpontosabban megadva a úszás közben megtett távolságot.

Az óra használatával nem szükséges minden alkalommal a vezérlőpanelhez úszni, a beállítások a karon akár edzés közben is módosíthatóak.

Az Úszó Sportkaróra és a letölthető mobilalkalmazás egyedülálló kombinációja támogatja az úszót kitűzött edzési cél elérésében.

A működéséről és a beállításáról részletesen a WATERWATCH GYORS ÜZEMBE HELYEZÉSI ÚTMUTATÓBAN olvashat, melyet kérjen az óra értékesítőjétől, vagy a HydroPool Ügyfélszolgálatától.



EVEZŐKÉSZLET (opcionális)

A forgógyűrűvel rögzített, rozsdamentes acélból készült evezők és a gumiszalagok alkotta vízi evezőkészlet lehetővé teszi, hogy teljes evezőmozgást végezzen.



FITNESS CSOMAG (opcionális)

A fitness csomaggal történő kiegészítés minden medencét vízi edzőteremmé változtat.

EDZŐRUDAK 60/120 CM (opcionális)

A medencetetest belső oldalára szerelhetőek fel és céljuk, hogy megtartsák a felhasználót sport közben.



ICOMMAND IN.TOUCH™ 2 TÁVVEZÉRLÉS (KÜLÖN RENDELHETŐ)

Intelligens telefonalkalmazás, mely segítségével vezeték nélküli kapcsolaton keresztül, igényeinek és időrendjének megfelelően irányíthatja a medence vízkezelését. Szabályozza a víztisztítást, a hőmérséklet beállításokat, és testre szabhatja az ideális programot az otthonán belülről vagy a világ bármely részéről. Ezen opciót elsősorban az iOS operációs rendszerű iPhone®, iPod Touch® vagy iPad® készülékek támogatják, de elérhető Androidos (pl. Samsung, LG, Lenovo, Sony) készülékekkel is.



A JELADÓK ÜZEMBE HELYEZÉSE

Az ICommand in.Touch2 távvezérlés két darab, egymással előre összekapcsolt jeladó egységet és a hozzájuk tartozó tápkábel, valamint az internet kapcsolódáshoz az Ethernet kábelt tartalmazza.

Az **internethez kapcsolódó jeladó egység** egy Ethernet kábel segítségével kapcsolódik az internetet biztosító modemhez/routerhez, míg a Micro USB porton keresztül az elektromos hálózathoz.

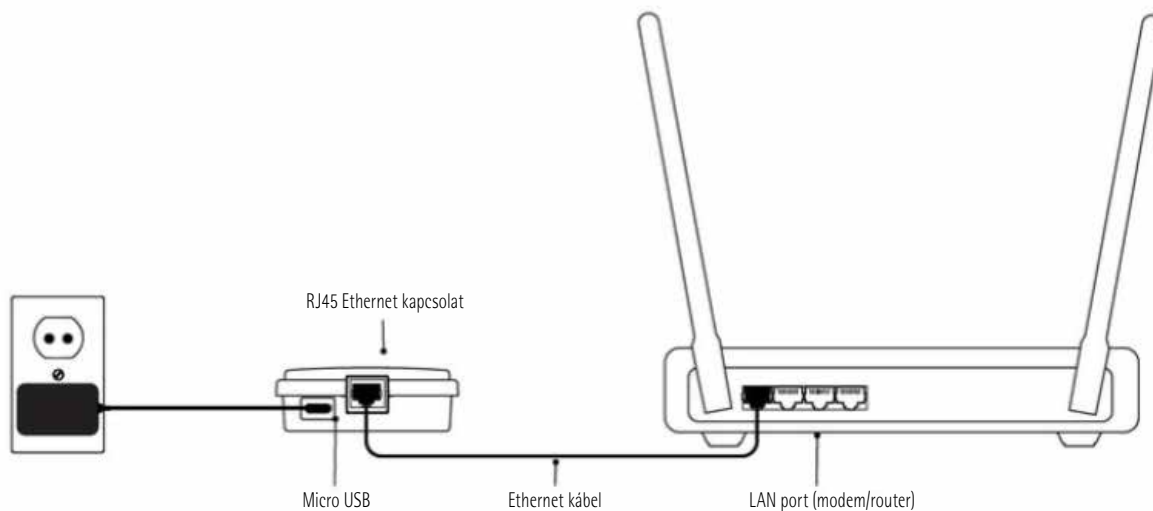

FONTOS! Az iCommand szolgáltatás élő internet kapcsolat nélkül nem elérhető, amennyiben nincs internetkapcsolata, de szeretné igénybe venni ezt a szolgáltatást, kérjük keresse fel a helyi internet szolgáltatók egyikét!



A medence vezérléséhez csatlakozó jeladó egység - amennyiben az iCommand szolgáltatást a medencével együtt rendeli meg - a gyárban a medencetest belső részében felszerelésre, és a medence vezérlésen az egyik szabad CO porthoz csatlakoztatásra kerül. Javasoljuk a medencét úgy elhelyezni, hogy az előkészített vagy az utólagosan felszerelt jeladó egység között ne legyen semmilyen tárgy, ami akadályozhatná a két egység közötti jelátvitelt, és a jeladók a lehető legközelebb helyezkedjenek el egymáshoz.

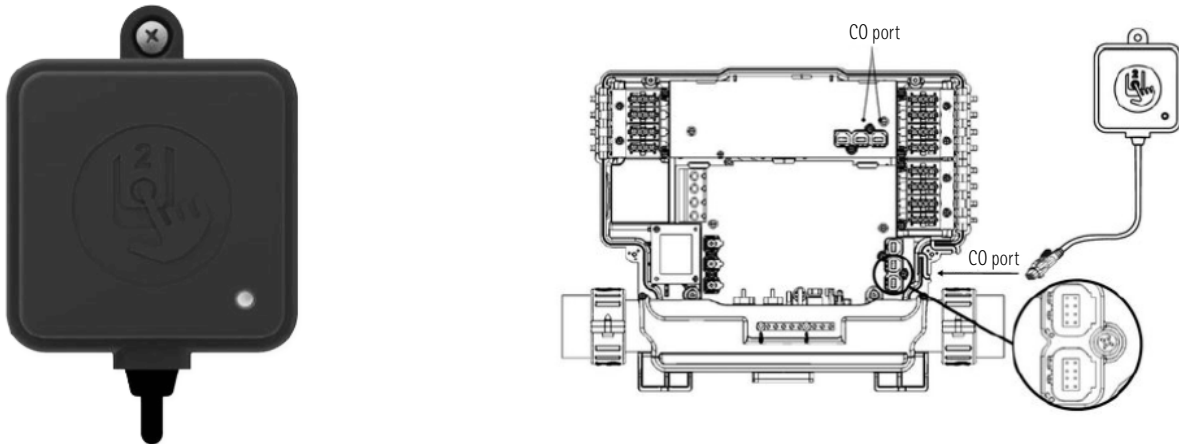

A JELADÓK PÁROSÍTÁSA (ÖSSZEKÖTÉSE EGYMÁSSAL)

A két jeladó egység gyári "előpárosításra" kerül. Azonban a csatlakoztatást követően a megfelelő működés érdekében azokat újra párosítani kell egymással. Ehhez kapcsolja be az internethez kapcsolódó egységet és nyomja meg a párosító gombját egy gémpapoccsal, vagy egy tetszőlegesen választott, de sérülést nem okozó hegyes eszközzel (pl. iphone SIM kártya eltávolítójával). A jeladó lámpája ekkor sárga fényel villog. Ezután áramtalanítsa a medencét, várjon néhány másodpercig, majd helyezze azt újra áram alá. A medence visszakapcsolását követően automatikusan elkezd a két egység keresni egymást és néhány másodpercen belül a jeladó állapotjelző LED fénye kékén kezd világítani, ami a sikeres összeköttetést jelzi.

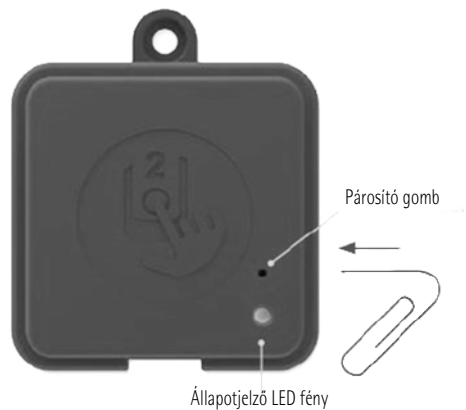



ÁLLAPOTJELZŐ LED FÉNY – megjelenő színek jelentése

Mindkét jeladó – az internethez csatlakoztatott és a medencéhez csatlakoztatott is – el van látva színes állapotjelző LED fénnel, melyek segítségünkre lehetnek a hibák elhárítása során.



Állapotjelző LED fény



Állapotjelző LED fény

INTERNETHEZ KAPCSOLÓDÓ JELADÓ EGYSÉG

Párosítási mód	Sárga (villogó)
Router nem észlelhető	Piros
Routerrel kapcsolódott	Zöld
Jeladók kapcsolódtak és teljes funkcionalitással működnek	Kék

MEDENCE VEZÉRLÉSÉHEZ KAPCSOLÓDÓ JELADÓ EGYSÉG

Párosítási mód	Sárga (villogó)
Medencevezérlés nem észlelhető	Piros
Jeladók kapcsolódtak és teljes funkcionalitással működnek	Kék

FONTOS! Amikor a jeladók állapotjelző fénye villog (kék, zöld vagy piros) azt jelzi, hogy a kommunikáció még nem jött létre a medencevezérléssel vagy a routerrel.

Az alkalmazott rendszernek köszönhetően az így összekapcsolt medencék és routerek közötti kommunikáció kb. 3x erősebb és stabilabb kapcsolatot biztosít a hagyományos technológiánál.

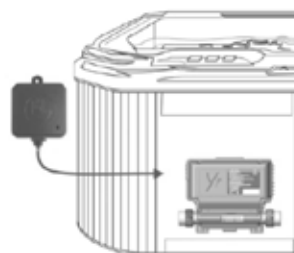



APPLIKÁCIÓ

Az ICommand használatához az in.Touch2 alkalmazás letöltése szükséges az okos eszközre (mobiltelefon), hogy a saját otthoni hálózata vagy internetkapcsolata segítségével távolról, telefonjával ellenőrizze és módosítsa medencéjének állapotát és beállításait.



FONTOS! Amennyiben az otthoni hálózaton szeretné használni a készüléket, elengedhetetlen, hogy a vezérelni kívánt medence és a medence irányítását végző okos eszköz (mobiltelefon) ugyanarra az internetes hálózatra kapcsolódjon. Mielőtt elvégezné az alábbi beállításokat, kérjük győződjön meg róla, hogy telefonja és medencéje is a megfelelő hálózathoz van kapcsolódva!

AZ APPLIKÁCIÓ TELEPÍTÉSÉNEK LÉPÉSEI

Az in. Touch2 alkalmazás elérhető az App Store-ban az iOS-eszközökön és a Google Play-ben Android-os készülékeken.

1.
Keresse meg az in.Touch2 applikációt eszközén és kattintson a letöltésre.



2.
Kattintson a telepítésre.
(iPhone esetében itt lehetséges, hogy kérni fogja, hogy jelentkezzen be az Apple ID-jával, kérjük, hogy ezt tegye meg.)

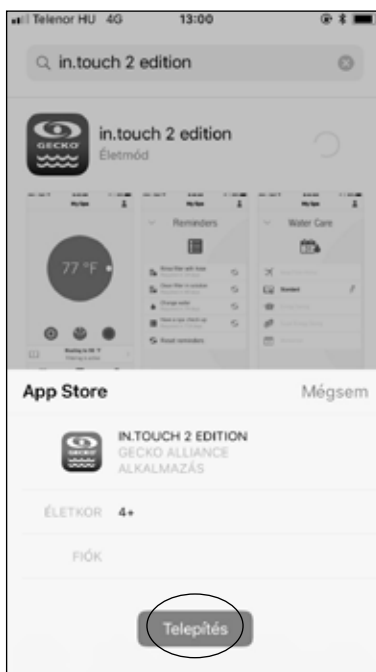

3.
Nyissa meg a telepített alkalmazást.





AZ APPLIKÁCIÓ MEGNYITÁSÁT KÖVETŐ LÉPÉSEK

1. Nyissa meg az in.touch2™ applikációt.
2. Mielőtt használatba venné az alkalmazást, létre kell hoznia egy saját fiókot. Meg kell adnia nevét, e-mail címét és jelszavát, majd vissza kell igazolnia a regisztrált e-mail címet, a megadott e-mail címre küldött linkre kattintással. A fiók létrehozása során el kell fogadnia a Gecko adatvédelmi nyilatkozatát is, amit angol nyelven az alábbi linken érhet el:
<https://geckointouch.com/legal>

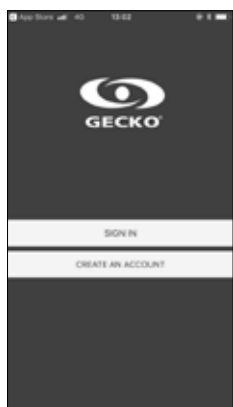

3. Az alkalmazás első használatakor a rendszer üzenetben kéri, hogy medencéjét adja a listájához. A medencét szükséges a listához adni, ha szerkeszteni és vezérelni kívánja az alkalmazással. Az OK gomb megnyomását követően látni fog egy listát az elérhető medencékről. Válassza ki a sajátját. Nevezze el, ha a program erre kéri.

FONTOS! Kérjük győződjön meg róla, hogy telefonja és medencéje is egy internetes hálózathoz (ugyanahhoz a wifi routerhez) van kapcsolódva! Külön hálózathoz kapcsolódó eszközöket nem lehet párosítani!



Jelerősség 5 lehetséges szintje:

- 1. 80% feletti jelerősség - kiváló
- 2. 51-80% közötti jelerősség
- 3. 31-50% közötti jelerősség
- 4. 30% alatti jelerősség
- 5. a medence nem elérhető

4. A medence és az okos eszköz párosítását követően a fő képernyő hozzáférést biztosít a medence pumpáihoz, a vízhőmérséklethez, a vízkezeléshez és egyéb beállításokhoz.

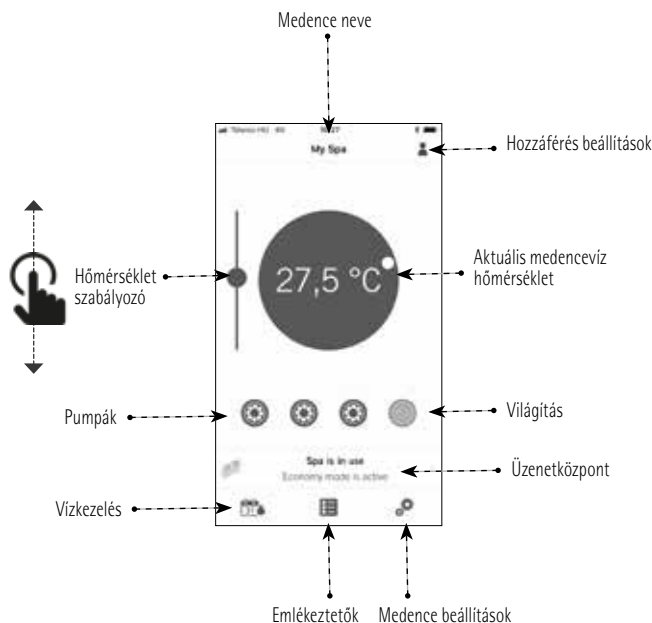

5. Az alkalmazásban ugyanazokat a beállításokat látja, melyek a medence vezérlőegységén is megjelennek.

Amennyiben a párosítás és a beállítás során nehézségek merülnek fel, kérjük keressen minket munkaidőben a +36 30 645 7000 szerviz telefonszámunkon, ahol kollégáink készséggel állnak rendelkezésére.

Részletes iCommand használati utasításunkat kérje a Hydropool munkatársaitól, vagy kényelmesen letöltheti azt a <http://hydropool.hu/letoltheto-dokumentumok/weboldalunkrol> is.



A MEDENCE FELTÖLTÉSE, ELLENŐRZÉSE ÉS BEÜZEMELÉSE - 12FX SPECIAL EDITION /AQUAPLAY MODELLEK -



Kerti locsolócső
bevezetésének a helye

FELTÖLTÉS

- A medencét célszerű egy általános kerti locsolócső segítségével a szkimmeren keresztül feltölteni (ez segít megelőzni a levegő beszorulását). A csapot lassan nyissa ki, hogy a csapkodó locsolócső csatlakozója ne okozhasson kárt a medence felületén!
- Húzza fel a fogantyúkat, és állítsa vissza a szelepeket! (A fogantyú felhúzott állapotában a tolózárr nyitva van, visszatolt állapotában zárva van.)
- Győződjön meg róla, hogy a gumicső csatlakoztatására szolgáló kifolyócső csapja el van zárva!
- Győződjön meg róla, hogy minden fúvóka nyitva van! Lásd a „A FÚVÓKÁK ELTÁVOLÍTÁSA ÉS VISSZAHELYEZÉSE és a FÚVÓKA-JEGYZÉK” c. fejezetet!
- Töltse fel a medencét a javasolt szintig!



ELLENŐRZÉS

Bár a medence berendezései a gyárban legalább 8 órás tesztelésnek voltak alávetve, a szerelvények meglazulhattak szállítás közben. Mielőtt a berendezés körüli (fa, csempe, szőnyeg stb.) burkoláshoz hozzálátna, töltsé fel és üzemelje be a medencét, hogy még időben, könnyen és költségkímélően megszüntethesse az esetleges szivárgást. Ellenőrizze szivárgás szempontjából a hollandik csatlakozását és a csöveket! Szivárgás esetén győződjön meg róla, hogy minden illesztés szorosan meg lett-e húzva, illetve, hogy a tömítőgyűrűk a helyükön vannak-e!

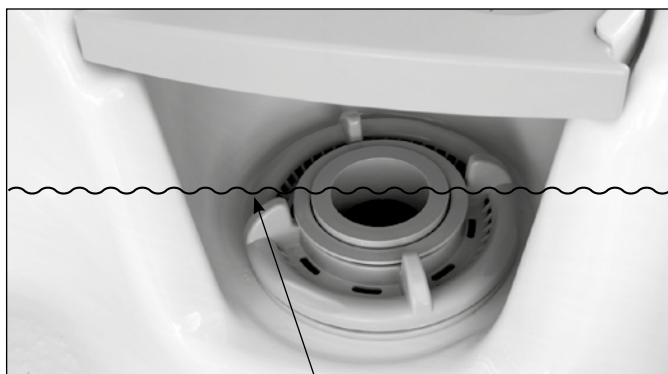

Megfelelő vízszint a szkimmer nyílásnál

BEÜZEMELÉS

- Ahhoz, hogy a vízpumpát hatékonyan tudja légteleníteni, illetve, hogy elkerülje a pumpák károsodását, áram alá helyezés előtt fontos, hogy megértse a rendszer aktiválásakor végbemenő események sorozatát.
- Kapcsolja fel a biztosítékot/relét az elektromos kapcsolótáblán!
- Kövesse a vásárolt medence típusának megfelelő vezérlési utasításokat, és kapcsolja a vízpumpát alacsony fokozatra!



FIGYELEM!

A vízpumpákat semmilyen körülmények között ne üzemeltesse szárazon vagy megfelelő vízpumpa telítettség nélkül, mert a pumpák túlmelegedhetnek, és ezzel visszafordíthatatlanul károsodhatnak, melyre a gyári garancia nem terjed ki!



A MEDENCE FELTÖLTÉSE, ELLENŐRZÉSE ÉS BEÜZEMELÉSE - AQUASPORT ÉS AQUATRAINER MODELLEK -

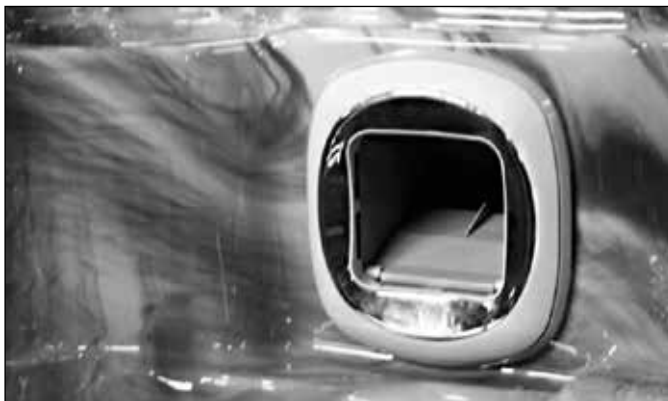

FELTÖLTÉS

- A medencét célszerű egy általános kerti locsolócső segítségével a szkimmeren keresztül feltölteni (ez segít megelőzni a levegő beszorulását). A csapot lassan nyissa ki, hogy a csapkodó locsolócső csatlakozója ne okozhasson kárt a medence felületén!
- Húzza fel a fogantyúkat, és állítsa vissza a szelepeket! (A fogantyú felhúzott állapotában a tolózár nyitva van, visszatolt állapotában zárva van.)
- Győződjön meg róla, hogy a gumicső csatlakoztatására szolgáló kifolyócső csapja el van zárva!
- Győződjön meg róla, hogy minden fúvóka nyitva van! Lásd a „A FÚVÓKÁK ELTÁVOLÍTÁSA ÉS VISSZAHELYEZÉSE és a FÚVÓKA-JEGYZÉK” c. fejezetet!
- Töltse fel a medencét a javasolt szintig (kb. 2 cm-rel a szkimmer teteje alatt)!



ELLENŐRZÉS

Bár a medence berendezései a gyárban legalább 8 órás tesztelésnek voltak alávetve, a szerelvények meglazulhattak szállítás közben. Mielőtt a berendezés körüli (fa, csempe, szőnyeg stb.) burkoláshoz hozzálátna, töltsé fel és üzemelje be a medencét, hogy még időben, könnyen és költségkímélően megszüntethesse az esetleges szivárgást. Ellenőrizze szivárgás szempontjából a hollandik csatlakozását és a csöveket! Szivárgás esetén győződjön meg róla, hogy minden illesztés szorosan meg lett-e húzva, illetve, hogy a tömítőgyűrűk a helyükön vannak-e!

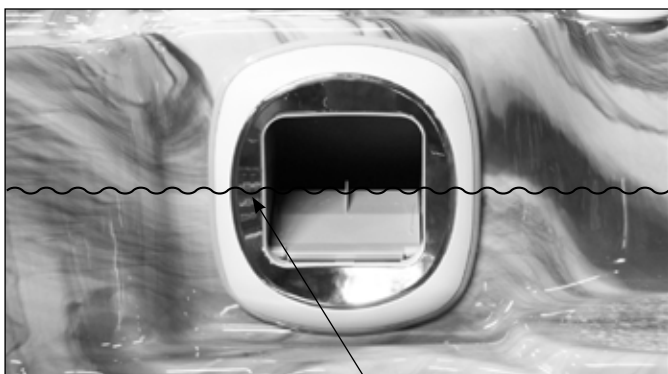

Megfelelő vízszint

BEÜZEMELÉS

- Ahhoz, hogy a vízpumpát hatékonyan tudja légteleníteni, illetve, hogy elkerülje a pumpák károsodását, áram alá helyezés előtt fontos, hogy megértse a rendszer aktiválásakor végbemenő események sorozatát.
- Kapcsolja fel a biztosítékot/relét az elektromos kapcsolótáblán!
- Kövesse a vásárolt medence típusának megfelelő vezérlési utasításokat, és kapcsolja a vízpumpát alacsony fokozatra! (Lásd a „HYDROPOOL ÖNTISZTÍTÓ SOROZAT VEZÉRLŐEGYSÉGEI” c. fejezetet!)



Gumigyűrűs / tömítéses
illesztések

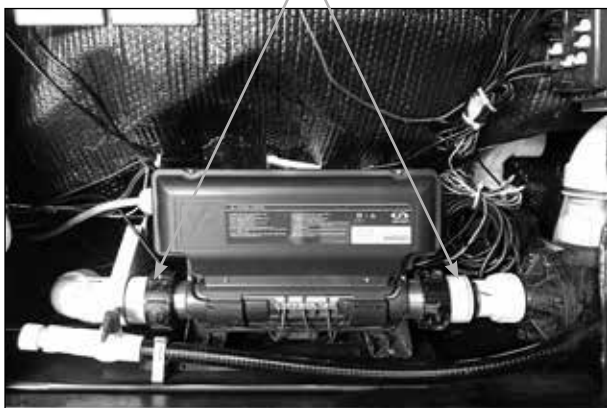

A VÍZPUMPA BEÜZEMELÉSE, A LEVEGŐSÖDÉS MEGSZÜNTETÉSE

- Amikor a medence vízpumpája a vízszint alatt helyezkedik el, a víz azonnal keringeni kezd. Ha a motor működik, de nem észlel vízkeringést 15 másodpercen belül, akkor a korábban említett levegőbeszorulás miatt a vízpumpa telítésére lehet szükség. A telítéshez nyissa ki a locsolócső csatlakoztatásául szolgáló leeresztő csövet, hogy a beszorult levegő kiszökhesse! Kapcsolja vissza a vízpumpát! Ha 15 másodpercen belül nem működik a vízpumpa, rövid ki- és bekapcsolással próbálja meg beindítani a rendszert, azonban ezt nem szabad 5 alkalomnál többször megismételni!

- **FONTOS!** A vízpumpákat semmilyen okból ne működtesse vízáramlás nélkül 5 percnél tovább! Ellenkező esetben a vízpumpa károsodhat, és a vezérlőegység is túlmelegedhet! A garancia az ebből eredeztethető meghibásodásokra nem terjed ki!

Definíció: a „vízpumpa légtelenítése” kifejezés azt a folyamatot takarja, melynek során a csövekben és a vízpumpában bennragadt levegőt kiengedik. Ettől hatékonyabban képes áramolni a víz a csőrendszerben, és könnyebben jut el a fűvőkákig.

A BESZORULT LEVEGŐ KIERESZTÉSE...

... a pumpa
csatlakozásánál



A SZŰRŐBE SZORULT LEVEGŐ KIERESZTÉSE

- Amikor a medence keringető vízpumpája elkezd keringetni a medence vizét, ki kell eresztenie a szűrőbe szorult levegőt!

Az óramutató járásával ellentétes irányba forgatva óvatosan lazítsa meg a **légtelenítő szelepet**, míg meg nem hallja a szökő levegő sziszegő hangját! Mikor a víz már egyenletesen áramlik kifelé, zárja vissza a szelepet, ügyelve arra, hogy a tömítőgyűrű ne csípődjön be!



LÉGTENÍTŐ SZELEP

- Állítsa a hidroterápiás pumpá(ka)t magas fokozatra, és ellenőrizze újra a szivárgást! Az irányítóberendezés 15 perc után automatikusan leállítja a pumpákat.
- A peremszerelt vezérlőegységen állítsa be a medence vizének hőfokát a kívánt értékre!
- Amint a víz hőmérséklete elérte a 20°C fokot, vegyszer hozzáadásával állítsa be a vízminőséget (pH, TA, kalcium keménység) az ajánlott szintre! Lásd a „VÍZHÁZTARTÁSI EGYENSÚLY” illetve „VÍZKARBANTARTÁSI ELJÁRÁSOK” c. fejezetet!
- A medence vizének hőmérséklete 8-10 óra alatt éri el a kívánt értéket.
- A fűtési folyamat teljes időtartama alatt tartsa lezárva a biztonsági termostót és a szellőzőket!

A VÍZPUMPA FAGYDUGÓI



A vízpumpa
fagydugói



A HYDROPOOL ÖNTISZTÍTÓ SOROZAT VEZÉRLŐEGYSÉGEI

Az IN.YE/YT medence vezérlések



ELSŐ INDÍTÁS / ÚJRAINDÍTÁS

Ahhoz, hogy a vízpumpát hatékonyan tudja légteleníteni, és elkerülje annak károsodását, áram alá helyezés előtt fontos, hogy megértse a rendszer aktiválásakor végbemenő események sorozatát.



Amikor áram alá helyezi a berendezést, a rendszer ezt az üzenetet fogja jelezni.

DÁTUM ÉS IDŐ BEÁLLÍTÁSA



Itt tudja beállítani a dátum és az idő formátumot (12-AM/PM vagy 24 órás kijelzéssel), valamint a hét napjait, illetve a pontos időt. A listában a FEL és a LE nyilak segítségével tud mozogni, majd a Kiválasztás gomb vagy egyes modelleknél a 2-es vízpumpa (SELECT vagy JET2 - ami mellett világít a nyíl, tehát aktív a gomb) ki tudja választani a módosítani kívánt paramétert. A módosításhoz használja újra a FEL és a LE nyilakat, és a kívánt érték beállítása után lépjen vissza az 1-es vízpumpa (JET1) gomb megnyomásával.



HŐMÉRSÉKLET-SZABÁLYOZÁS MŰKÖDÉS ÉS BEÁLLÍTÁS



Miután kilépett a beállítások üzemmódból, a rendszer automatikusan a gyárilag beállított 38°C fokos hőmérsékletre kezdi fűteni a medence vizét.

A kijelző felső részén megjelenő hőmérséklet az aktuális víz hőmérsékletet jelzi. Ha módosítani szeretné azt, akkor használja a LE és a FEL nyíl gombokat a kívánt hőmérséklet beállításához.

A beállított érték kéken jelenik meg a kijelzőn. Ha 3 másodpercen belül a víz hőmérsékletén nem változtatunk, a vezérlő visszatér az általános információkat kijelző módba.

Ha a víz kívánt hőmérsékletét az aktuális hőmérsékletnél alacsonyabb értékre állítottuk, a kijelző alján a „Hűtés eddig XX,X°C” felirat jelenik meg. A medence aktívan nem hűti a vizet, egyszerűen hagyja magától kihűlni a megadott értékig.

Amennyiben a kívánt érték magasabb, mint az aktuális hőmérséklet, akkor a „Felfűtés eddig XX,X°C” felirat lesz olvasható.



FONTOS!

A MEDENCE HŐMÉRSÉKLETE BEÜZEMELÉSKOR AKÁR 24-48 ÓRA ALATT ÉRheti EL A KÍVÁNT MÉRTÉKET (MIVEL EZ JELENTŐSEN FÜGG A FELTÖLTŐ VÍZ HŐMÉRSÉKLETÉTŐL, A LEVÉGŐ HŐMÉRSÉKLETTŐL ÉS A MEDENCE MÉRETÉTŐL IS).



A HYDROPOOL ÖNTISZTÍTÓ ÚSZÓMEDENCÉK VEZÉRLŐEGYSÉGEI

Az IN.YE3 a 19DTfX Öntisztító Úszómedence Gold masszázsmedence medencerészének vezérlőegysége



BILLENTYŰZETFUNKCIÓK ÉS KIJELEZETT IKONOK



Beállítások gomb (SETTINGS)

Segítségével kiválaszthatja, hogy milyen funkciókat szeretne módosítani. Pl. vízkezelés, audio (opcionális), karbantartás, dátum és idő, billentyűzet beállítások, elektromos konfiguráció, gyári visszaállítás, rólunk (információ a medencéről).



Világítás gomb (LIGHT)

A világítást szabályozza. Ha a kék nyíl világít mellette, akkor funkciómódosító szerepe is van.



Menü gomb (MODE)

Bármely menüből kilép a főképernyőbe. A kiegészítő opciókat érheti el. (pl. Audio, Terápiák)



Pezsgőfürdő gomb (BLOWER SELECT)

Amennyiben rendelt a medencéhez kiegészítő levegőterápiát (szabályozható pezsgőfürdőt), ennek a gombnak az aktiválásával tudja működésbe hozni a kompresszort. Ha nem rendelt, akkor csak funkciómódosító szerepe van, amikor a kis kék nyíl világít mellette.



1-es vízpumpa gomb (JET1)

Az 1-es vízpumpát szabályozza.



Kiválasztás gomb (SELECT)

Akkor aktív, ha a mellette lévő kék nyíl világít. Funkciómódosító szerepe van.



FEL / Felfelé gomb (UP)

A hőmérsékletet növeli, valamint az egyes paraméterek között is ezzel a gombbal tud lépkedni.



LE / Lefelé gomb (DOWN)

A hőmérsékletet csökkenti, valamint az egyes paraméterek között is ezzel a gombbal tud lépkedni.

MEGJEGYZÉS: a vezérlőpanel gombjai mellett világító kék nyilak segítik Önt a könnyű navigálásban. Ezek a nyilak mutatják, hogy melyik menüpontban milyen funkciókat, paramétereket tud megváltoztatni, illetve, hogy milyen egyéb parancsokat tud végrehajtani a szoftver segítségével.



A HYDROPOOL ÖNTISZTÍTÓ ÚSZÓMEDENCÉK VEZÉRLŐEGYSÉGEI

IN.YE5 Executive Sport és AquaSport vezérlőegysége



BILLENTYŰZETFUNKCIÓK ÉS KIJELEZETT IKONOK



Beállítások gomb (SETTINGS)

Segítségével kiválaszthatja, hogy milyen funkciókat szeretne módosítani. Pl. vízkezelés, audio (opcionális), karbantartás, dátum és idő, billentyűzet beállítások, elektromos konfiguráció, gyári visszaállítás, rólunk (információ a medencéről).



Világítás gomb (LIGHT)

A világítást szabályozza. Ha a kék nyíl világít mellette, akkor funkciómódosító szerepe is van.



Menü gomb (MODE)

Bármely menüből kilép a főképernyőbe vagy a kiegészítő opciókat érheti el.



Pezsgőfürdő gomb (BLOWER SELECT)

Amennyiben rendelt a medencéhez kiegészítő levegőterápiát (szabályozható pezsgőfürdőt), ennek a gombnak az aktiválásával tudja működésbe hozni a kompresszort. Ha nem rendelt, akkor csak funkciómódosító szerepe van, amikor a kis kék nyíl világít mellette.



1-es vízpumpa gomb (JET1)

Az 1-es vízpumpát szabályozza.



2-es vízpumpa gomb (JET2)

A 2-es vízpumpát szabályozza.



Kiválasztás gomb (SELECT)

Akkor aktív, ha a mellette lévő kék nyíl világít. Funkciómódosító szerepe van.



FEL / Felfelé gomb (UP)

A hőmérsékletet növeli, valamint az egyes paraméterek között is ezzel a gombbal tud lépkedni.



LE / Lefelé gomb (DOWN)

A hőmérsékletet csökkenti, valamint az egyes paraméterek között is ezzel a gombbal tud lépkedni.

MEGJEGYZÉS: a vezérlőpanel gombjai mellett világító kék nyilak segítik Önt a könnyű navigálásban. Ezek a nyilak mutatják, hogy melyik menüpontban milyen funkciókat, paramétereket tud megváltoztatni, illetve, hogy milyen egyéb parancsokat tud végrehajtani a szoftver segítségével.



A HYDROPOOL ÖNTISZÍTÓ ÚSZÓMEDENCÉK VEZÉRLŐEGYSÉGEI

IN.YT12 Executive Trainer és AquaTrainer vezérlőegysége



BILLENTYŰZETFUNKCIÓK ÉS KIJELZETT IKONOK



Beállítások gomb (SETTINGS)

Segítségével kiválaszthatja, hogy milyen funkciókat szeretne módosítani. Pl. vízkezelés, audio (opcionális), karbantartás, dátum és idő, billentyűzet beállítások, elektromos konfiguráció, gyári visszaállítás, rólunk (információ a medencéről).



Világítás gomb (LIGHT)

A világítást szabályozza. Ha a kék nyíl világít mellette, akkor funkciómódosító szerepe is van.



Menü gomb (MODE)

Bármely menüből kilép a főképernyőbe vagy a kiegészítő opciókat érheti el.



Pezsgőfürdő gomb (BLOWER SELECT)

Amennyiben rendelt a medencéhez kiegészítő levegőterápiát (szabályozható pezsgőfürdőt), ennek a gombnak az aktiválásával tudja működésbe hozni a kompresszort. Ha nem rendelt, akkor csak funkciómódosító szerepe van, amikor a kis kék nyíl világít mellette.



Kiválasztás gomb (SELECT)

Akkor aktív, ha a mellette lévő kék nyíl világít. Funkciómódosító szerepe van.



1-es vízpumpa gomb (JET1)

Az 1-es vízpumpát szabályozza.



2-es vízpumpa gomb (JET2)

A 2-es vízpumpát szabályozza.



3-as vízpumpa gomb (JET3)

A 3-as vízpumpát szabályozza.



FEL / Felfelé gomb (UP)

A hőmérsékletet növeli, valamint az egyes paraméterek között is ezzel a gombbal tud lépkedni.



LE / Lefelé gomb (DOWN)

A hőmérsékletet csökkenti, valamint az egyes paraméterek között is ezzel a gombbal tud lépkedni.

MEGJEGYZÉS: a vezérlőpanel gombjai mellett világító kék nyilak segítik Önt a könnyű navigálásban. Ezek a nyilak mutatják, hogy melyik menüpontban milyen funkciókat, paramétereket tud megváltoztatni, illetve, hogy milyen egyéb parancsokat tud végrehajtani a szoftver segítségével.



PUMPÁK / FÚVÓKÁK FUNKCIÓI

1-ES VÍZPUMPA FUNKCIÓI

Nyomja meg az 1-es vízpumpa gombot a pompa aktiválásához!



AUTOMATIKUS PUMPA LEÁLLÁS

Pumpa leállítás – 30 perc

2-ES ÉS 3-AS VÍZPUMPA FUNKCIÓI

Nyomja meg a gombot a vízpumpa aktiválásához (2-es vagy 3-as, esetleg mindkettőt)!

1. gombnyomás – bekapcsol
2. gombnyomás – leállítja a pumpát



AUTOMATIKUS PUMPA LEÁLLÁS

Pumpa leállítás – 30 perc

VILÁGÍTÁS FUNKCIÓ

Nyomja meg a gombot a világítás bekapcsolásához!

1. gombnyomás – változó fények bekapcsolása
2. gombnyomás – kék fény bekapcsolása
3. gombnyomás – zöld fény bekapcsolása
4. gombnyomás – vörös fény bekapcsolása



MEGJEGYZÉS: Kevesebb, mint 3 másodpercenként kell újra megnyomnia a gombot, hogy a színek váltakozzanak. Amennyiben kiválasztott egy szint és újra megnyomja a világítás funkció gombot, akkor a világítás ki fog kapcsolni.

VILÁGÍTÁS AUTOMATIKUS KIKAPCSOLÁSA

Kikapcsolás – 60 perc

BEÁLLÍTÁSOK GOMB (SETTINGS)



A Beállítások gomb megnyomásával az alábbi paramétereket változtathatja meg:

- Vízkezelés
- Audio (opcionális)
- In.Clear (opcionális)
- Karbantartás
- Dátum és idő
- Kijelző beállítások
- WiFi (opcionális)
- Elektromos konfiguráció (Ebben a menüben ne változtasson meg semmit, mert elállíthat a medence teljes vezérlése. Ha mégis módosított valamit, kérje a HydroPool szervizszolgálat segítségét!)
- Gyári visszaállítás
- Egyéb
- Jellemzők (Rólunk – szoftver adatok)

A listában a **FEL** és a **LE** gombokkal tud mozogni. A kiválasztáshoz nyomja meg azt a gombot, amelyik mellett a kék nyíl világít.

A folyamat során bármikor visszatérhet a kezdő képernyőre a Beállítások (Settings) gomb megnyomásával.

VÍZKEZELÉS

A vízkezelési beállítások az ideális szűrő- és fűtőbeállítások kezelésében segít.

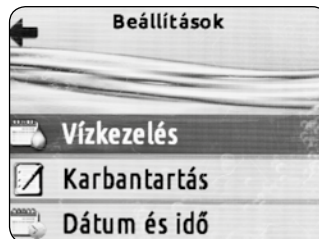

Az alábbiakban felsorolt beállított vízkezelési módok olyan előre programozott funkciók, melyek teljes egészében testreszabhatók. Lásd a „VÍZKEZELÉSI MÓD PARAMÉTEREINEK BEÁLLÍTÁSA / MÓDOSÍTÁSA” c. fejezetet!

GAZDASÁGOS / ENERGIATAKARÉKOS ÜZEMMÓD

Lehetőség van a medence üzemeltetési költségének jelentős csökkentésére a gazdaságos üzemmód beállításával. Ebben az üzemmódban a medencefűtés mindaddig nem kapcsol be, amíg a víz hőmérséklete nem esik 11°C fokkal a normál üzemmódban beállított érték alá, és a keringetési/szűrési időtartam is csökken.

Példa: Ha a medencénk 38°C-ra van beállítva normál üzemmódban és gazdaságos üzemmódba kapcsol, akkor a medence hagyja lehűlni a vizet (aktívan nem hűt a medence) 26,5°C-ig, ekkor újra bekapcsol a medence fűtése, és 27°C-ig visszamelegíti a vizet.

A medence mindaddig 27°C-on tartja a víz hőmérsékletét, ameddig a gazdaságos üzemmód be van állítva. Ha a gazdaságos üzemmód leáll, a medence újra megkezdja a víz felmelegítését 38°C-ra.

VÍZKEZELÉS MÓDOK

A beállított vízkezelési módok meghatározzák, hogy milyen időintervallumban működjön gazdaságos üzemmódban a medence. Tehát a gazdaságos üzemmód beállításával azt paraméterezzük fel, hogy mikor **NEM akarom, hogy fűtsön a medence.**

FONTOS! A gyárilag beállított üzemmódot minden esetben javasoljuk az időjárási körülményeknek és a medence terheltségének függvényében újraparaméterezni.

Az alábbi vízkezelési módok csak irányadóak, mind a medencehasználó egyéni igényeinek megfelelően változtathatók.





Házon kívül (Away)

Ebben az üzemmódban a medence mindig gazdaságos működésben lesz. Tehát a víz hőmérséklete a beállított érték alatt 11°C fokkal alacsonyabb és a keringetési/szűrési időtartam is csökken.

Standard (Beginner – kezdő)

A medence sosem kapcsol energiatakarékos üzemmódba, és a normál 24 órás szűrést végzi.

Takarékos (Energy Saving)

A medence energiatakarékos üzemmódra kapcsol napközben és normál működésre a hétvégén.

Szuper takarékos (Super Energy Saving)

Medence a hét minden napján - napközben - energiatakarékos üzemmódra kapcsol.

Hétféligi (Weekender)

A medence energiatakarékos üzemmódban lesz hétfőtől péntekig, és normál módban fut a hétvégén.

Alapértelm. Beállítások

A gyári beállítások állíthatóak vissza vele.

FIGYELEM! Beüzemeléskor szakembereink mindig Standard üzemmódban hagyják a medencét, hogy a medencének legyen ideje felfűteni a vizet a beállított hőmérsékletre. Amennyiben nem használja a medencét, vagy az elérte a kívánt hőmérsékletet, állítsa be a használati szokásainak megfelelő vízkezelési módot és paraméterezze is fel azt!

VÍZKEZELÉSI MÓD PARAMÉTEREINEK BEÁLLÍTÁSA / MÓDOSÍTÁSA

A kiválasztott vízkezelési üzemmód paramétereinek megtekintéséhez és / vagy módosításához az alábbi lépéseket kell megtennie:

1 Nyomja meg a Beállítások gombot



2 Válassza ki a 2-es vízpumpa (JET2) gomb megnyomásával a Vízkezelés módot.

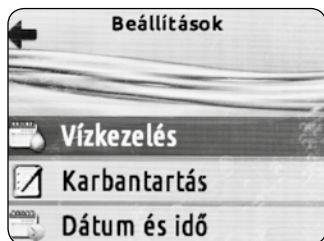

3 A Vízkezelés módban navigáljon a vízkezelési módok között a **FEL** vagy **LE** nyíl gombok segítségével, és válassza ki azt a módot amiben üzemeltetni szeretné a medencéjét.



4 Ha a kiválasztott vízkezelési mód eredeti beállításait módosítani szeretné, akkor nyomja meg a Pezsgőfürdő gombot – (BLOWER SELECT).



5 A vízkezelési módon belül be tudja állítani a gazdaságos üzemmódban üzemelés időintervallumát, továbbá a szűrő ciklusok kezdetét és azok hosszát.

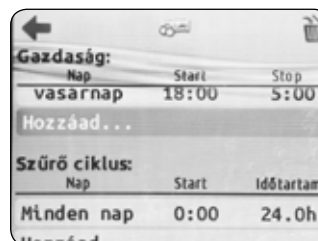

6 A **FEL** vagy **LE** nyíl gombok segítségével válassza ki a vízkezelési módon belül a módosítani kívánt paramétereket (vagyis, hogy a gazdaságos üzemmódot akarja-e beállítani, tehát amikor nem fűt a medence, vagy a szűrési ciklusok időtartamát és gyakoriságát).

7 Ha kiválasztotta a gazdaságos üzemmódot, akkor a 2-es vízpumpa (JET2) többszöri megnyomásával léphet tovább a Nap, Start és Stop beállítási egységek között illetve itt a **FEL** vagy **LE** nyíl gombok segítségével módosíthat azokon.

8 Nap beállításakor számos lehetőség közül választhat: minden nap, hétvége, H.-P., hétfő, kedd, szerda, csütörtök, péntek. Válassza ki azokat a napokat amikor szeretné, ha gazdaságos üzemmódban működne a medence. Akár több napot is hozzáadhat, vagy a kijelző jobb felső aktív módosító gombjával akár törölheti is az adott beállításokat. A program hetente fog ismétlődni.



9 Ha tovább lép a 2-es vízpumpa gomb segítségével a Start beállításnál megadhatja, hogy mikor kezdődjön el a gazdaságos üzemmód, a Stop beállításánál pedig, hogy mikor fejeződjön be. A beállítás során kérjük mindig vegye figyelembe, hogy a medencének időre van szüksége a beállított normál hőmérséklet eléréséhez. Az óra 30 perces egységekkel változtatható.



10 Miután beállította a programot, az 1-es vízpumpa (JET1) gomb megnyomásával léphet vissza a főmenübe.

Példa: (Az időjárási körülményektől függően eltérhet!) Szeretnénk minden hétköznap 20:00-tól 22:00-ig használni a medencét, és hétfégen 10:00-22:00-ig. Ebben az esetben az alábbi beállításokat javasoljuk:

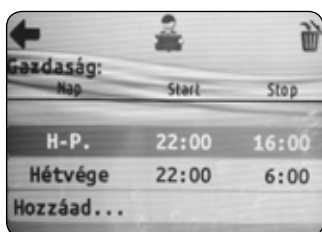

A paraméterezés után győződjön meg róla, hogy a felparaméterezett vízkezelési módot állította be! A vízkezelési mód elején egy kis zöld körben lévő pipa ikon tűnik fel.

Szűrési ciklusok minden esetben úgy kezdődnek, hogy a medence átfújja a csöveket és a fűvókákat, megakadályozva ezzel az esetleges lerakódásokat. Ezért is kell minden medencéből történő kiszállás előtt az irányváltót középpállásba helyezni, hogy minden fűvóka meg tudjon tisztulni a szűrési ciklusok során.

Javasoljuk, hogy minél gyakrabban, de legalább 4x kezdje el egy napon belül a szűrési ciklusokat és ha lehet, folyamatosan menjen a szűrés a medence tisztaságának megőrzése érdekében. Ennek megfelelően az alábbi szűrési beállításokat érdemes elvégezni:

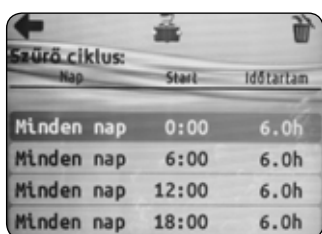

A kijelzőn megjelenő víztisztító program a fő vízsűrő pumpára vonatkozik. A medence használ egy keringető pumpát is, ami a gyári beállítás szerint 24 órán keresztül fut, és a kijelző a víztisztítási beállításokat mutatja a szűrés helyett. A tisztítási ciklusok egy előre

programozott fix időtartamra vannak állítva, ezért a kijelzőn az időtartam mellett az N/A (nem változtatható) jelzés olvasható, csak a tisztítási ciklus kezdő időpontja módosítható.

SZŰRÉS

Medencéje egy keringető pumpával van ellátva, ami a nap 24 órájában folyamatosan szűri a vizet. Ha a víz hőmérséklete 2°C fokkal meghaladja a beállított hőmérsékletet, a keringető pumpa automatikusan lekapcsol, és így marad, amíg a hőmérséklet 1°C fokkal a beállított érték alá nem süllyed.

AUDIO (opcionális)

A Beállítások menüben található audio szekció lehetővé teszi, hogy Bluetooth®-on keresztül kapcsolódó készülékét csatlakoztathassa.

Az audio rendszer további működésével kapcsolatban olvassa el a „HYDROPOOL TÉRHANGZÁSÚ AUDIO RENDSZER” c. fejezetet.



IN.CLEAR™ VÍZKEZELÉS (opcionális)

A in.Clear™ rendszer alacsony feszültségű elektromos áram segítségével brómgázt fejleszt. Ez a gáz elvegyül a medence vizével, ahol azonnal feloldódik és víztisztító hatású szabad aktív brómmá alakul. A szabad aktív bróm a szerves anyagokat oxidálva fertőtleníti a vizet, majd újra inaktívá válik. A rendszer részletes leírását a "IN.CLEAR™ VÍZKEZELÉS SÓSVÍZ-BRÓMOS FERTŐTLENÍTŐ RENDSZER (opcionális)" c. fejezetben találja.

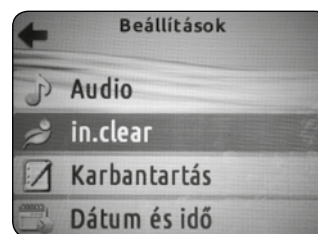

EGYÉB - MELEG IDŐ

Meleg idő – BE/KI (ON/OFF) – Ezzel a beállítással – BE (ON), vagyis bekapcsolt állapotban – megakadályozhatja, hogy magas külső hőmérséklet esetén a medence pumpái túlmelegedjenek, azok működésének korlátozásával.



KARBANTARTÁS EMLÉKEZTETŐK / KÉSZENLÉT / LEERESZTÉS



A Beállítások menüben található karbantartás szekcióban az alábbi funkciók érhetőek el:

- Emlékeztetők
- Készenlét - (leeresztés)

A funkciók között a FEL és a LE gombokkal tud navigálni, és a funkcióba belépni a 2-es vízpumpa (vagy egyes modelleknél a Kiválasztás) gombbal lehetséges. Amennyiben szeretne kilépni az adott menüből, akkor az 1-es vízpumpa gombbal tudja ezt megtenni.

KARBANTARTÁSI EMLÉKEZTETŐK

- 1 Öblítse a szűrőt tömlővel – ennyi nap múlva szükséges:**
__ nap ----- filter tisztítás – a filter átmosása folyó víz alatt max. 30 nap (javasoljuk hetente elvégezni)
- 2 Tisztítsa a szűrőt oldószerben – ennyi nap múlva szükséges:**
__ nap ----- a filter áztatása tisztítószerben max. 60 nap (javasoljuk 30 naponta áztatni)
- 3 Cseréljen vizet – ennyi nap múlva szükséges:**
__ nap ----- a medencében lévő víz cseréje max. 90 nap
- 4 Ellenőriztesse a medencét – ennyi nap múlva szükséges:**
__ nap ----- szakszervizes átvizsgálásra van szükség max. 750 nap

Az emlékeztetők visszaszámolnak és jelzik, amikor az adott karbantartási feladat aktuálissá válik.

KÉSZENLÉT – STANDBY MÓD

A Beállítások gomb megnyomásával és a Karbantartás mód kiválasztása után az Emlékeztetők alatt találja a Készenlét módot. Használja a Fel és a Le nyilakat a Készenlét kijelöléséhez.



A Készenlét mód kijelölését követően az alábbi képernyő jelenik meg:

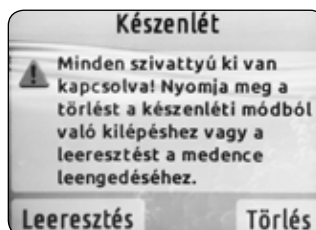

FONTOS!

A Készenléti üzemmód bekapcsolásakor a medence a vizet még 30 másodpercig áramoltatja, mielőtt teljesen megállna, hogy a fűtőszál lehűlhessen!

Ez az üzemmód lehetővé teszi, hogy **30 percre leállítson** minden műveletet és automata funkciót (mint pl. a tisztítási ciklus, vízfűtés és intelligens téli üzemmód, csőtisztítás), és végre hajtson néhány gyors karbantartási műveletet, mint pl. filter cseréjét és tisztítását, tisztítószer adagoló feltöltését, vagy a gyorsleeresztő üzemmód aktiválását.

FONTOS! A Készenléti üzemmód 30 percig tart, ezt követően a medence automatikusan visszalép a Készenléti üzemmód előtt beállított üzemmódba!

A Készenléti üzemmódból a Törlés felirat melletti gomb megnyomásával lehet kilépni.

LEERESZTÉS – DRAIN MÓD

Ha a medencét "Leeresztés" módba kívánja tenni, nyomja meg a Leeresztés felirat melletti aktív kék gombot a kijelző bal oldalán. (Kiválasztás gomb)

Ezt követően a szivattyú bekapcsol és 60 percig működik.

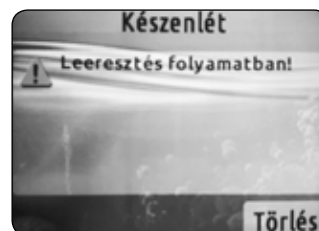

A Leeresztés módból való kilépéshez nyomja meg a Törlés felirat melletti gombot!

FONTOS! A Készenléti üzemmód 30 percig tart, ezt követően a medence – biztonsági okokból (fagyásvédelem) – automatikusan visszalép a Készenléti üzemmód előtt beállított üzemmódba, ezért leeresztéskor figyeljen a medencére, és amennyiben a medence kilép a Készenléti üzemmódból, kapcsolja újra vissza azt. Figyeljen a készenléti üzemmód mielőbbi visszakapcsolására, mert ha ezt 1-2 percen belül nem teszi meg, a medence rendszere levegősödhet.

Ha bármilyen segítségre lenne szüksége a karbantartás során, kérjük keresse a Hydrosport Hungaria Szerviz szolgáltatását!



Hydrosport Szerviz telefonszáma:
+36 30 645 7000



AQUAPRO3 - SZEMÉLYI ÚSZÁS- ÉS TRÉNINGVEZÉRLŐ KIZÁRÓLAG EXECUTIVE TRAINER ÉS AQUATRAINER MEDENCÉKNÉL

A programozható AquaPro3 személyi úszás- és tréningvezérlő lehetővé teszi, hogy 10 különféle sebességi fokozatot állítson be az edzés során. A vezérlőpanel a medence peremén az edzőtértől karnyújtásnyira úgy helyezkedik el, hogy edzés közben is jól látható és akár programozható is legyen. Segítségével előre beállított edzésprogramokat végezhet, figyelheti az áramlás erősségét, és az elvégzett edzőmunka eredményeit. Kijelzője mutatja az időt, a megtett távolságot, az elégetett kalóriákat.

A tréningvezérlő kétfelhasználós beállítással és két előre beállított, fokozatosan emelkedő intenzitású és zsírégető programmal rendelkezik.



BILLENTYŰZETFUNKCIÓK



PROGRAM gomb

Beállítja az úszó testsúlyát és az időt.



PAUSE gomb

2 percre leállítja az összes fűvókát, ezzel megszakítja az edzést.



WARM UP gomb (Bemelegítés)

Aktiválja a középső, felhajtóerőt biztosító mellkasfűvókát.



DISPLAY gomb

Megjeleníti az időt, a sebességi fokozatot, és a megtett távolságot.



QUICK START gomb (Gyors indítás)

Lehetővé teszi az úszó számára, hogy azonnal megkezdje az úszást, mivel aktiválja az ellenáramoltató fűvókákat. A kijelző eközben 30 percről megkezdzi a visszaszámlálást.

Ha túl erősnek vagy túl gyengének érzi a víz áramlását, a SPEED LEVEL (FEL/LE) gomb segítségével tud az erősségen módosítani.



SPEED LEVEL gomb (Fel/ Le)

Segítségével kiválaszthatja a kívánt sebességi fokozatot 1-10-ig.

FONTOS! Mielőtt edzésbe kezd, mindenképpen egyeztessen kezelő orvosával, továbbá minden edzés előtt melegítsen be és az edzések végén végezzen nyújtó gyakorlatokat, hogy megelőzze az esetleges sérüléseket!



A VEZÉRLÉS PROGRAMOZÁSA FELHASZNÁLÓI PROGRAMOK BEÁLLÍTÁSA

Nyomja meg a PROGRAM gombot és görgessen az APro, USr1, USr2, CUSt mezőre.

A beállítás mindaddig villog, amíg Ön nem módosít rajta.

Tartsa lenyomva a PROGRAM gombot 5 másodpercig, hogy megjelenjen a beállítás képernyő.

- Az első képernyőn válassza ki a megjeleníteni kívánt metrikus egységet (USA vagy INT- kérjük, hogy ezt válassza). A SPEED LEVEL (FEL/LE) nyilakkal tudja kiválasztani, majd a PROGRAM gomb ismételt megnyomásával véglegesíteni azt.
- A második képernyőn ki tudja választani, hogy kg-ban vagy fontban történjen meg a tömeg számítása. SPEED LEVEL (FEL/LE) nyilakkal tudja kiválasztani, majd a PROGRAM gomb ismételt megnyomásával véglegesíteni azt.
- A harmadik képernyőn az időt tudja módosítani. SPEED LEVEL (FEL/LE) nyilakkal tud az értékek között navigálni, majd a PROGRAM gomb ismételt megnyomásával véglegesítheti a beállítást.

A PROGRAM ELINDÍTÁSA

Nyomja meg a PROGRAM gombot és görgessen az APro, USr1, USr2, CUSt mezőre.

Állítsa meg annál a programnál amit el szeretne indítani.

Nyomja meg a WARM UP gombot a bemelegítéshez, majd a QUICK START gombot az úszás megkezdéséhez.

BEMELEGÍTÉS / WARM UP



Mielőtt megkezdene az edzést, javasoljuk, hogy melegítsen be, ezáltal nem csak testileg, de lelkileg is felkészül az edzésre. A bemelegítés során a testünk ráhangolódik a várható munkavégzésre, javul a koordináció, csökken a sérülésveszély, mivel a hajszálerek kitágulnak, a szív működés erőteljesebbé válik, a pulzusszám megemelkedik, így javul az izmok oxigén ellátása, rövidül a reakcióidő, és javul a rugalmasság, továbbá az ízületekben a nedvességtermelődés fokozódik, ezáltal csökken a porckopásának veszélye.

- Mozgassa át finoman a testét még a medencébe lépés előtt. Pl.: Nyújtsa meg karjait és lábait, végezzen néhány karkörzést, és fejmozgatást, guggoljon le néhányszor, hajoljon finoman előre, majd hátra, végezzen néhány csípőkörzést.
- Lépjön be a medencébe.
- Csatlakoztassa az Aquacord edzőkötelet. Egyszerűen emelje fel az Aquacord horgát a medence peremén, és csúsztassa a kötél egyik végét a horogra, míg másik végét csatolja derekára. Az Aquacord hosszát úgy állítsa be, hogy karja nyújtott helyzetben legalább fél méterre legyen a medence végétől. Nyomja meg a WARM UP (Bemelegítés) gombot az AquaPro3 vezérlőegységén.
- Fordítsa el az irányváltót, hogy a felhajtóerőt biztosító mellkas fúvóka (elől a középső) megkezdhesse a működését.
- Kezdjen el futni az fúvókával szemben addig, amíg meg nem feszül az edzőkötél, növelje ezzel a pulzusszámát és melegítse be az izmait.

GYORS INDÍTÁS / QUICK START



A QUICK START gomb segítségével azonnal megkezdheti az úszást, mivel a gomb megnyomásával azonnal aktiválja az ellenáramoltató fúvókákat, és a fúvókák megvilágítását is.

- Nyomja meg a vezérlőn a QUICK START gombot.
- A kijelző felülete ekkor 30 perctől megkezdí a visszaszámlálást.
- A SPEED LEVEL gomb segítségével állítsa be a megfelelő sebességet (felfelé vagy lefelé).
- Kezdjen el úszni.
- 30 perc elteltével a program leáll.

ÚSZÁS LEÁLLÍTÁSA / PAUSE GOMB



A PAUSE gomb megnyomásával a rendszer 2 perce leállítja a fúvókákat, így egy kis szünetet tarthat az úszás közben.

A PAUSE gomb 2 percen belüli ismételt megnyomásával (2x) a fúvókák újra elindulnak és folytathatja az edzést ott ahol abbahagyta a gomb megnyomása előtt. Ekkor a rendszer megőrzi az összes beállított és összegyűjtött információt.

Abban az esetben, ha 2 percig nem nyomja meg újra a PAUSE gombot, a rendszer visszaállítja az összes beállítását kiinduló helyzetbe és törli a beállított és az edzés során összegyűjtött adatokat.

FIGYELEM! Ha nem szeretné elveszíteni az edzés során összegyűjtött adatokat, mindenképpen indítsa újra az edzést 2 percen belül a PAUSE gomb megnyomásával!

KIJELZŐ / DISPLAY GOMB



Nyomja meg egyszer a gombot, hogy lássa, az edzés megkezdésétől eltelt időt, a távolságot vagy a sebességet.

Nyomja meg kétszer a gombot, ha zárolni szeretné a kiválasztott megjeleníteni kívánt kijelző információt.

SEBESSÉGFOKOZATOK (FEL/LE) / SPEED LEVEL GOMB



A SPEED LEVEL gomb segítségével növelheti vagy csökkentheti az úszás sebességfokozatait, illetve a gombnak funkció módosító szerepe is van ugyanis segítségével tud felfelé vagy lefelé navigálni a különböző programpontok / beállítások között.

Sebességi fokozatok	fúvókánál	úszótérben
1. szint	1 km/h	0,6 km/h
2. szint	2 km/h	1,2 km/h
3. szint	3 km/h	1,8 km/h
4. szint	4 km/h	2,4 km/h
5. szint	5 km/h	3,0 km/h
6. szint	6 km/h	3,6 km/h
7. szint	7 km/h	4,2 km/h
8. szint	8 km/h	4,8 km/h
9. szint	9 km/h	5,4 km/h
10. szint	10 km/h	6,0 km/h



EDZÉSPROGRAMOK FOKOZATOSAN EMELKEDŐ INTENZITÁSÚ PROGRAM (HILL EDZÉS - HCLMB)

A fokozatosan emelkedő intenzitású (HILL) program lényege, mint ahogy a nevében is van a fokozatosság, tehát hogy azonos időtartamú szakaszokban, de fokozatosan emelkedő intenzitással edzünk, majd az edzés közepétől fokozatosan csökkentjük az intenzitást.

Mivel ez a program gyorsan, nagy sikerélményt nyújthat és nem annyira megterhelő az úszó számára, mint az intervall (zsírregető) edzés ezért kezdőknek elsősorban ez az edzéstípus javasolt.

Megfelelően végezve remek teljesítményfokozó, állóképesség javító hatású.

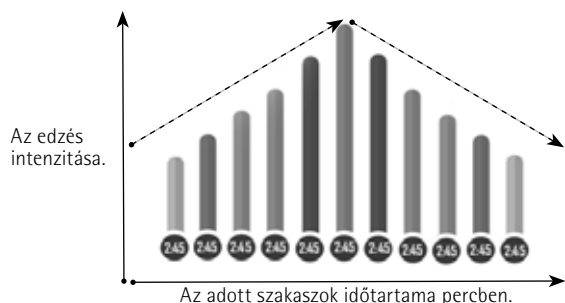

- Nyomja meg a vezérlőn a PROGRAM gombot, mellyel lapozni tud a USr1 (1. felhasználó), USr2 (2. felhasználó) és a CUSr (egyéni beállítások) felhasználói profilok között, és válasszon egy profilt.
- Nyomja meg a vezérlőn a QUICK START gombot, lépjen be az almenübe és válassza ki a HILL programot (HCLMB).
- A SPEED LEVEL (Fel/LE) nyílak segítségével válassza ki a USr1, USr2 vagy a CUSr profilbeállítását.
- Nyomja meg a QUICK START gombot az alacsony sebesség beállításához (LO). A programozáskor 0 és 10 szint között mozoghat, és a SPEED LEVEL (FEL/LE) nyílak segítségével tud navigálni az értékek között.
- Nyomja meg újra a QUICK START gombot a magas sebesség programozásához. A beállítás 10 és 1 szint között mozoghat, és a SPEED LEVEL (FEL/LE) nyílak segítségével tud navigálni az értékek között.
- Nyomja meg újra a QUICK START gombot, a kijelző felülete ekkor 15 másodperctől megkezdí a visszazámlálást az indítás előtt, hogy legyen ideje elhelyezkedni és felkészülni az úszáshoz.

EDZÉSPROGRAMOK ZSÍRREGETŐ PROGRAM (INTERVALL EDZÉS - INTL)

Az intervallum magyarul szakaszt jelent, ennek a módszernek a lényege tehát az, hogy az edzés tervszerűen váltakozó szakaszokra bomlik, melynek során a terheléses időszakok és a pihenőidők váltják egymást. A pihenőidő nem azt jelenti, hogy ilyenkor leállunk a mozgással, csupán annak intenzitásából veszünk vissza.

Az intervallum edzés sajátossága, hogy meglehetősen megterhelő a

szervezet számára, tehát ha kezdők vagyunk, akkor előzőleg érdemes 6-8 hét a fokozatosan emelkedő intenzitású programmal a megfelelő szintre hozni magunkat.

Az intervallum edzés lényege, hogy mivel a szerveink, a szívünk, a légző- és keringési rendszerünk, izmaink pár hét után alkalmazkodnak a fizikai terheléshez, megállunk a fejlődésben. Tehát, ha valaki ugyanannyit úszik ugyanolyan tempóban hosszabb időn keresztül, akkor az állóképessége és teljesítménye egy idő után nem javul tovább.

Az intervallum edzés tehát:

- javítja a tüdő oxigénfelvevő kapacitását,
- serkenti a szénhidrát-anyagcseréjét, fokozza a zsírregetést,
- ritkábban lesz izomlázunk.

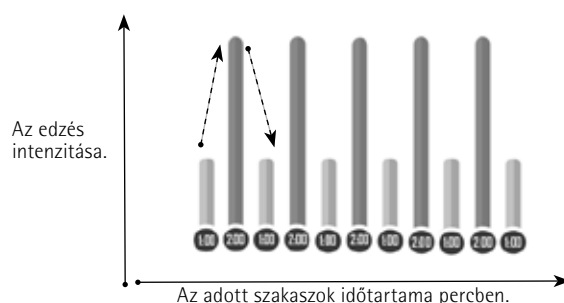

- Nyomja meg a vezérlőn a PROGRAM gombot, mellyel lapozni tud a USr1 (1. felhasználó), USr2 (2. felhasználó) és a CUSr (egyéni beállítások) felhasználói profilok között, és válasszon egy profilt.
- Nyomja meg a vezérlőn a QUICK START gombot, lépjen be az almenübe és válassza ki a INTERVALL programot (INTL).
- A SPEED LEVEL (Fel/LE) nyílak segítségével válassza ki a USr1, USr2 vagy a CUSr profilbeállítását.
- Nyomja meg a QUICK START gombot az alacsony sebesség beállításához (LO). A programozáskor 0 és 10 szint között mozoghat, és a SPEED LEVEL (FEL/LE) nyílak segítségével tud navigálni az értékek között.
- Nyomja meg újra a QUICK START gombot a magas sebesség programozásához. A beállítás 10 és 1 szint között mozoghat, és a SPEED LEVEL (FEL/LE) nyílak segítségével tud navigálni az értékek között.
- Nyomja meg újra a QUICK START gombot, a kijelző felülete ekkor 15 másodperctől megkezdí a visszazámlálást az indítás előtt, hogy legyen ideje elhelyezkedni és felkészülni az úszáshoz.

NYÚJTÁS ÉS PIHENŐ

FONTOS! Az edzések végén nem szabad kihagyni a nyújtást. Egyrészt megóv a sérülésektől, másrészt pedig a megdolgozott izmok csak úgy fejlődhetnek, ha azokat megnyújtjuk, lelazítjuk és nem hagyjuk összehúzódtott állapotban!

Továbbá minden edzés fontos eleme a pihenőidő, ugyanis hagyni kell a szervezetnek, és az izmoknak időt a regenerálódásra!



HYDROCLEAR VÍZFERTŐTLENÍTŐ RENDSZER - UV-C + ÓZON (opcionális)



A HYDROCLEAR VÍZFERTŐTLENÍTŐ RENDSZER – UVC + ÓZON MŰKÖDÉSI MECHANIZMUSA

A rendszer ötvözi az ózon és a fertőtlenítő hatású UV-C fény előnyeit. A víz áthalad egy szabadalmaztatott Mikrocellán, ahol ózon kezelést kap, majd az ózonnal kezelt víz keresztül folyik az UV Kamrán, ahol az erős UVC fény csíráztatja a medence vizét. Ez a folyamat nemcsak elpusztítja a rajta áthaladó vízben található mikroorganizmusokat, de az így keletkező aktív oxigén eltávolítja a csövekből minden kalcium és biofilm lerakódást is, ezzel jelentősen megnöveli a víz tisztaságát úgy, hogy közben minimálisra csökkenti a megfelelő vízminőség eléréséhez szükséges tisztítószer szükségletet. Az UV-C fény lebontja a vízben található kloraminokat is, melyek felelősek lehetnek a klóros vízben fürdőzések alkalmanként előforduló légzés-, szem-, vagy bőrirritációért.

Ennek a fertőtlenítő folyamatnak köszönhetően, a korróziót okozó folyamatok is jelentősen lecsökkenhetnek.

KARBANTARTÁS ÉS SZERVIZ

Működés közben rendszeresen ellenőrizze, hogy érkeznek-e buborékok a medence vizébe.

Nagyjából 10 000 működési óra után a készülék oldalán található UV LED lámpa sárgán villogni kezd, ami jelzi az UV-C lámpa cseréjének szükségességét.

A visszacsapó szelepet javasolt évente cserélni és ellenőrizni az UVC lámpa cseréjének szükségességét, hogy a HydroClear Vízfertőtlenítő Rendszer folyamatos, optimális működése biztosítva legyen.

Ha bármilyen segítségre lenne szüksége a karbantartás során, kérjük keresse a HydroPool Hungaria Szerviz szolgáltatását!



HydroPool Szerviz telefonszáma:
+36 30 645 7000



VESZÉLY!

MIELŐTT HOZZÁKEZD A LÁMPA CSERÉJÉHEZ, ÁRAMTALANÍTSA A MEDENCÉT A KISMEGSZAKÍTÓVAL!

FIGYELEM! VÁRJA MEG, AMÍG A LÁMPAIZZÓ TELJESEN KIHŰL, CSAK EZT KÖVETŐEN VEGYE KI A LÁMPAREKESZBŐL!

VESZÉLY! SOHA NE NÉZZEN BELE AZ UV FÉNYBE! EZ KOMOLY LÁTÁS KÁROSODÁST VAGY VAKSÁGOT EREDMÉNYEZHET!

FIGYELMEZTETÉS! MINDIG ÁRAMTALANÍTSA A MEDENCÉT, MIELŐTT A BILINCSEKET KINYITNÁ!

AZ UV-C LÁMPA CSERÉJE

- 1 Áramtalanítsa a medencét, majd várja meg, amíg kihűl az UV lámpaizzó.
- 2 Távolítsa el a lámparekesz záró bilincseit.

FIGYELEM! NE ÉRINTSE MEG KÉZZEL AZ UV LÁMPÁT! A bőrről rátapadó zsír nyomot hagy a lámpatesten, ami lerövidítheti a lámpa működésének élettartamát. Javasoljuk, hogy csak a lámpatest két végén található műanyag résznél fogja meg.

- 3 A lámpa csatlakozóját óvatosan meghúzva csatlakoztassa le az UV-C lámpát, majd húzza ki a lámparekeszből. A kiégett UV-C lámpát szelektív hulladékgyűjtő ponton helyezze el, és soha ne dobja a háztartási hulladék közé!
- 4 Az új lámpa végén elhelyezkedő gumisapkát kidobhatja. A szállításkor volt jelentősége, a behelyezéskor már nem lesz rá szüksége.
- 5 Helyezze be az új UV-C lámpát a lámparekeszbe és helyezze vissza rá a lámpa csatlakozóját. Tolja be a csatlakoztatott lámpát a rekeszbe.



- 6 Illessze vissza és csavarozza be a lámparekesz záró bilincseit.
- 7 Helyezze újra áram alá a medencét.
- 8 Bekapcsolt állapotban, tartsa lenyomva a **RESET** gombot, addig, amíg mindkét LED lámpa sárgán villog (ez kb. 10 másodpercet vesz igénybe). Akkor engedje el, amikor a fények zöldre váltanak.

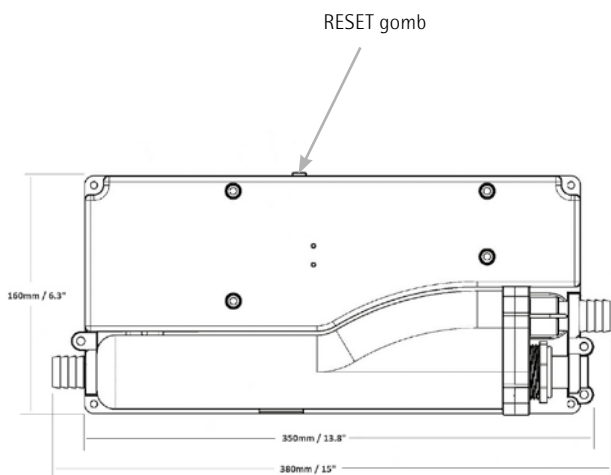

FONTOS!

A HYDROCLEAR VÍZFERTŐTLENÍTŐ RENDSZER HASZNÁLATA MELLETT IS FOLYTASSA A VÍZ MINŐSÉGÉNEK RENDSZERES ELLENŐRZÉSÉT! CSÖKKENTETT MENNYISÉGŰ TISZÍTÓSZER ADAGOLÁSA TOVÁBBRA IS SZÜKSÉGES!

TOVÁBBI TANÁCSOKÉRT FORDULJON BIZALOMMAL A HYDROPOOL ÜGYFÉLSZOLGÁLATÁHOZ.



**Hydrowave Ügyfélszolgálat telefonszáma:
+36 30 645 7001**

- 9 A medencéje készen áll a működésre, az UV-C lámpa kicserélésre került.



BILLENTYŰZET / KIJELZŐ BEÁLLÍTÁSOK

Ebben a menüpontban a hőmérséklet mértékegységét, a nyelvet, a kijelző pozícióját (normál vagy fordított) és a biztonsági beállításokat tudja módosítani.



A FEL és a LE nyíl gombok használatával lépjen a módosítani kívánt paraméterre, és a 2-es vízpumpa gomb segítségével válassza ki azt, majd újra a nyílak segítségével módosíthatja a kiválasztott paraméter értékét.

Hőm.egység – A hőmérséklet mértékegységét Fahrenheit-re (F) vagy Celsius-ra (°C) állíthatja.

Nyelv – A nyelvi lehetőségek között megtalálja a MAGYAR nyelvet is.

Kijelző – Normál és Fordított lehetőségek között választhat: annak megfelelően, hogy medencéből vagy a medencén kívülről szeretné a medence beállításait módosítani, a kijelző a medence belseje felé vagy kifelé nézhet.

Biztonság – A Kinyit, Teljes zár és Részleges zár opciók közül választhat – segítségükkel biztonságban tudhatja a medence beállításait, és ezzel megakadályozhatja, hogy pl. a gyerekek elállítsák azt. Teljes zárnál semmilyen beállítás sem módosítható a medencén, részleges zárnál azonban ki - be lehet kapcsolni a medence pumpáit és lehet állítani a világítást is.

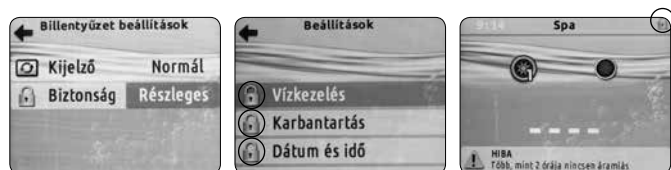

Amennyiben a medence vezérlőpaneljének a jobb felső sarkában egy kis lakat ikon jelenik meg, a biztonsági beállítás aktív. Az aktív biztonsági beállítását a lakat ikon mellett jobb oldalon világító nyílal jelzett gomb megnyomásával tudja feloldani.

WiFi BEÁLLÍTÁSOK (opcionális)

A Beállítások között található WiFi Beállítások menünek a segítségével tud csatlakozni az iCOMMAND IN.TOUCH™ TÁVVEZÉRLÉS modul a WiFi hálózathoz, vagy meg tudja változtatni a csatlakoztatott hálózatot.

Miután kiválasztotta a WiFi Beállításokat a menüben, néhány másodperc múlva megjelennek az elérhető hálózatok a képernyőn.

Ahhoz, hogy csatlakozzon az iCOMMAND IN.TOUCH™ TÁVVEZÉRLÉS modullal a kívánt WiFi hálózathoz a FEL és LE nyíl gombok segítségével válassza ki a kívánt hálózatot, és a 2-es vízpumpa gombbal erősítse meg választását.

Amennyiben a vezeték nélküli hálózat jelszóval védett, adja meg a hálózati jelszót, amikor azt a rendszer kéri. Ha nem védett a hálózat, akkor a rendszer automatikusan csatlakozik hozzá.

FIGYELEM: A megfelelő működés érdekében medencéjének és az irányító készüléknek egyaránt ugyanannak a WiFi-rendszerhez kell kapcsolódnia, és hatósugarán belül kell tartózkodnia! További részletek a ICOMMAND IN.TOUCH™ 2 TÁVVEZÉRLÉS fejezetben.

ELEKTROMOS KONFIGURÁCIÓ

FIGYELEM: Ebben a menüben ne változtasson meg semmit, mert ellenkező esetben elállítható a medence teljes vezérlése. Ha mégis módosított valamit, kérje a Hydrosport szervizszolgálat segítségét!

GYÁRI VISSZAÁLLÍTÁS

FIGYELEM: Ebben a menüben ne változtasson meg semmit, mert ellenkező esetben elállítható a medence teljes vezérlése. Ha mégis módosított valamit, kérje a Hydrosport szervizszolgálat segítségét!

TULAJDONSÁGOK

Ebben a menüben különböző információkat tudhat meg a medencéről és a medencét kezelő rendszerről.

A MEDENCE NEM VÁLTOZTATHATÓ AUTOMATIKUS PROGRAMJAI

CSŐTISZÍTÓ CIKLUSOK

A csőtisztítási ciklusok előre programozottan, minden egyes tisztítási ciklus kezdetén történnek meg. A 2-es pumpa (amennyiben van a rendszerben) bekapcsol 1 percre, majd lekapcsol, azután az 1-es pumpa kapcsol be 1 percre, majd leáll.

TÉLI ÜZEMMÓD (SMART WINTER MODE)

Megóvja a rendszert a hidegtől. Téli üzemmódban a medence naponta többször beindítja a pumpákat, annak érdekében, hogy megakadályozza, hogy a víz a csőrendszerbe fagyjon. A téli üzemmódot jelző ikon ekkor láthatóvá válik a kijelzőn. Ha a hőmérséklet szenzor már csak 5°C-os hőmérsékletet érzékel a hókamrán belül, a rendszer automatikusan magas fokozatra kapcsolja a vízpumpát, hogy megelőzze a víz fagyását és a medence károsodását. A vízpumpa mindaddig működésben marad, amíg a víz az 5°C-os hőmérsékletet el nem éri, majd visszatér normál üzemmódba.

A téli üzemmódot nem kell aktiválni, a rendszer automatikusan indul el és ezáltal védi a medencét a fagy ellen.

FŰTŐSZÁL HŰTÉS

A beállított vízhőmérséklet elérését követően a fűtés leáll, de a keringtető pumpa egy bizonyos ideig működésben marad, hogy biztosítsa a fűtőszál hűtését annak érdekében, hogy hosszabb élettartamot biztosítson neki. A vízfűtést jelző ikon ez idő alatt villog.



A PEREMSZERELT VEZÉRLŐEGYSÉG ÜZENETEI

- Hr** A rendszer belső hardver hibát észlelt.
- Prr** A „Prr” hibaüzenet a szabályozó szonda hibáját jelzi. A rendszer folyamatosan ellenőrzi, hogy a hőmérséklet szonda normál értékhatárokra belüli értéket olvas-e.
- HL** A vízhőmérséklet elérte a 48°C-ot a fűtőszáznál. Ne szálljon be a medencébe!
- FLO** A rendszer nem érzékel vízáramlást a keringtető pumpa működése alatt.
- UPL** Nincs rendszer-konfigurációs szoftver a rendszerbe töltve.
- AOH** A medence burkolatán belül túl magas a hőmérséklet, a medencevezérlés túlhevült. Nyissa ki a gépház ajtaját!
- OH** A medence vízhőmérséklete elérte a 42°C-ot. Ne szálljon be a medencébe!
- SCLn** „Self Clean”, azaz az öntisztító üzemmód aktív. A medence nem igényel beavatkozást, nyugodtan használhatja.

A FÚVÓKÁK ELTÁVOLÍTÁSA ÉS VISSZAHELYEZÉSE

MINI-/VIHARFÚVÓKÁK ÉS PÖRGŐ IKERFÚVÓKÁK - ERŐTELJES FÚVÓKÁK ÉS PÖRGŐ IKERFÚVÓKÁK

Eltávolítás:

- A fúvóka eltávolításához fogja meg a fúvóka peremét és tekerje az óramutató járásával ellentétes irányba, majd húzza ki a foglalatból!

Visszahelyezés:

- Helyezze vissza a fúvókát a foglalatba, majd tekerje az óramutató járásával megegyező irányba!

FIGYELEM! Csak azonos méretű fúvókák cserélhetők fel egymással!



VÍZÁRAMLÁS IRÁNYVÁLTÓ

Hydropool Medencéje fel van szerelve vízáramlás irányváltó szeleppel, így lehetősége nyílik arra, hogy a vízáramlást részben vagy egészben megossza a medence egyes fúvókái között. Az irányváltó forgatásával lehetősége van arra, hogy a vízáram erejét a különböző zónákba irányítsa.

FIGYELEM!

Állítsa vissza az irányváltót középpállásba, mielőtt kilépne a medencéből!

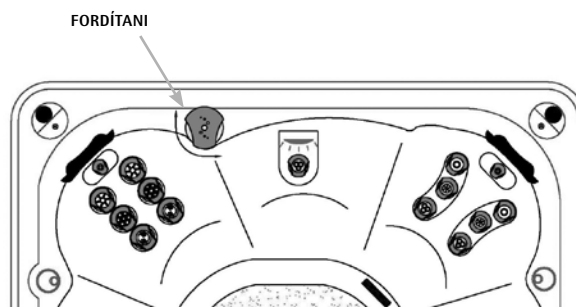



FÚVÓKAJEGYZÉK



A VÍZÁRAMLÁS BEÁLLÍTÁSA

FIGYELEM! Nem minden fúvóka alkalmas az áramlás állítására! A Hydropool Masszázsmedencék csak bizonyos hidrotériás fúvókáin állítható a víz áramlása.

A vízáramlás csökkentése: fogja meg a fúvóka külső peremét és fordítsa el negyed fordulattal az óramutató járásával megegyező irányba! Ütközéskor a fúvóka zárva van, így a vízáram korlátozott.

A vízáramlás növelése: a fúvóka külső peremét zárt helyzetből fordítsa el negyed fordulattal az óramutató járásával ellentétes irányba! Ütközéskor a fúvóka nyitva van, ekkor a vízáram maximális. Ne próbálja a fúvókát az ütközőponton túlfordítani, mert ezzel kihatározhatja a foglalatból!



A LEVEGŐDÚSÍTÁS BEÁLLÍTÁSA

Az Ön Hydropool Medencéjének számos víz-fúvókája levegődúsítással működik.

A pezsgés (levegődúsítás) csökkentése: Tekerje a nyíl irányával ellentétesen (kisebb karikák felé) a kapcsolót.

Pezsgés (levegődúsítás) növelése: Tekerje a kapcsolót a nyíl (a nagyobb karikák) irányába.

A FÚVÓKÁK FELCSERÉLÉSE

Felcserélhetőség: a medence fúvókáinak testreszabása egy nagyszerű lehetőség az Ön egyedi hidrotériás igényeinek kielégítésére. A megegyező méretű fúvókák egymással felcserélhetők, például egy lökötő löketfúvókát kicserélhet egy célzott löketfúvókára, egy erőteljes rezonátorfúvókát egy erőteljes örvényfúvókára vagy egy erőteljes pörgő ikerfúvókára.

ROZSDAMENTES ACÉL FÚVÓKÁK ÉS KAPCSOLÓK TISZTÍTÁSA

Használjon rozsdamentes acél tisztítót minden feltöltés előtt, hogy medencéje minden eleme újra csillogjon. Ezt feltétlenül vé-

gezze el, mert ennek hiányában a rozsdamentes acél elszíneződhet és megrozsdásodhat a vegyszerektől.

OPCIONÁLIS CSOBOGÓ TISZTÍTÁSA



- 1) Állítsa a medence vezérlését készletli üzemmódba.
- 2) Az eltávolításhoz tekerje a csobogó fúvóka gyűrűjét az óramutató járásával ellentétesen.
- 3) Vegye ki a fúvókát és alaposan tisztítsa meg és öblítse le.
- 4) Helyezze vissza és tekerje be a fúvókát.

OPCIONÁLIS BELLAGIO VÍZESÉS SZŰRŐ TISZTÍTÁSA

Ezt a szűrőt minden leeresztés és feltöltés alkalmával ki kell tisztítani, a vízesés megfelelő működését biztosítandó. A szűrőt az ajtó mögött, a gépészeti térben van elhelyezve. Hogy hozzáférjen, tekerje a szerkezet tartály részét az óramutató járásával ellentétes irányba, amíg leválik és láthatóvá válik a filter. Bő vízzel öblítse ki a szűrőt, majd illessze vissza a részeket.





FÚVÓKÁK ÉS EGYÉB ESZKÖZÖK ELHELYEZKEDÉSE ÉS MŰKÖDÉSE

SZABÁLYOZHATÓ VÍZÁRAMLÁS

Hydropool medencéje irányváltóval van felszerelve, mellyel az egyedi igényeinek megfelelően állíthatja a vízáram erősségét. Az 1-es vízpumpa (P1) irányváltó szelepe szabályozható erősségű vízugarat áramoltat (így erőteljesebbé vagy lágyabbá tehető az áramlás jellege) az alsó-középső úszófúvókán vagy a hidroterápiás fúvókákon, vagy mindkettőn és a kagylóülésekben.

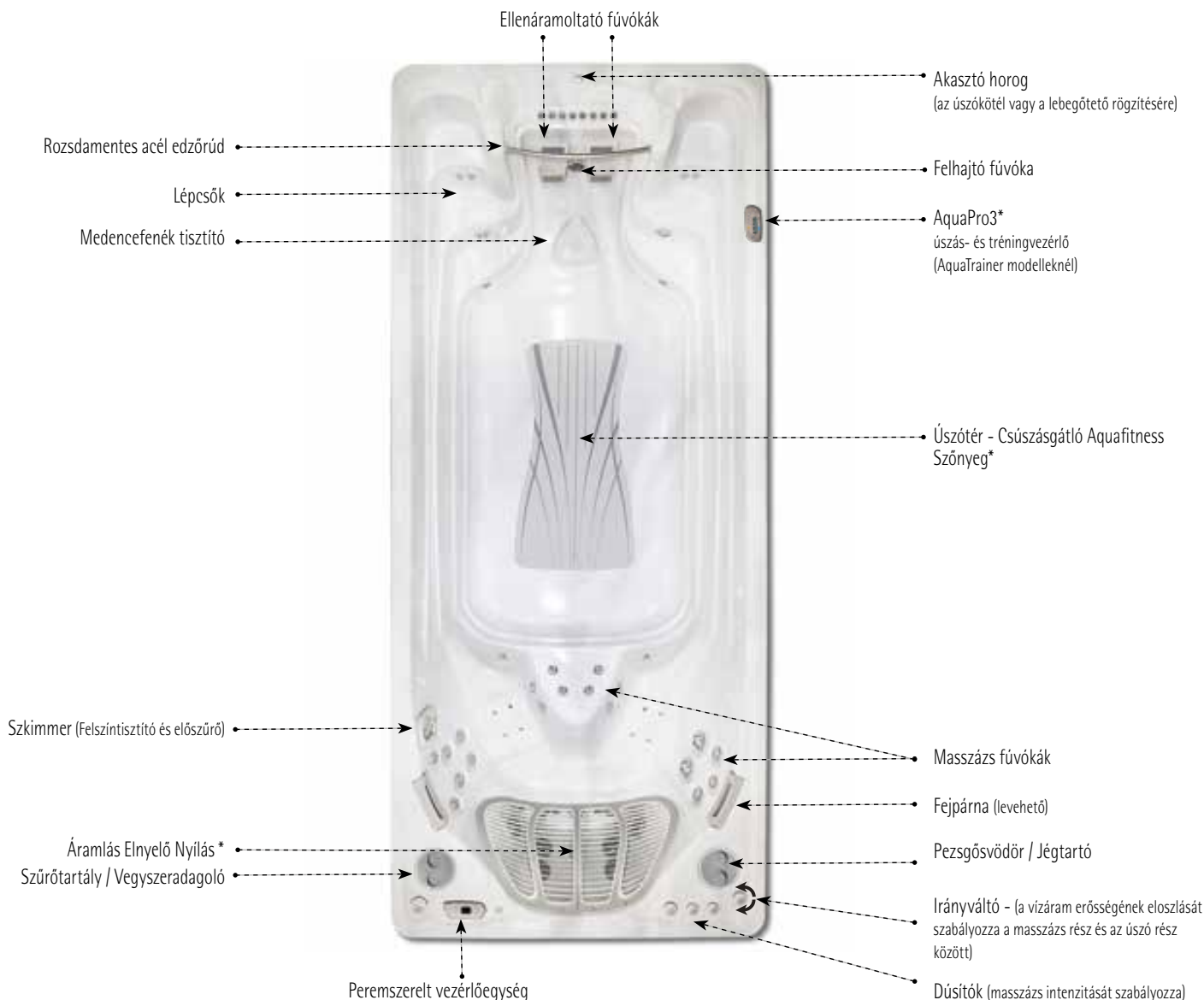

* csak bizonyos modelleknél



FIGYELEM! Mindig teljes intenzitással, vagy teljesen kikapcsolt állapotban kezdje el az áramlási sebesség beállítását, hogy a vízáramlás egyértelmű legyen. Ha nem így tesz, megzavarhatja a rendszert annyira, hogy akár újra kalibrálásra is szükség lehet.



HYDROPOOL TÉRHANGZÁSÚ AUDIO RENDSZER (opcionális)

Amennyiben Hydropool Térhangzású Audio Rendszert is választott úszómedencéjéhez, biztosította, hogy lehetősége legyen több eszközt is csatlakoztatni hozzá, több módon.

Egyrészt Bluetooth® technológiát alkalmazó eszközöket (pl. mobil telefont) másrészt a rendszer központi egységéhez csatlakoztatva USB-s, sőt Jack-csatlakozós eszközt is hozzáköthet az egységhez. (pl. televízió, számítógép)

Mivel ennek a két opciónak a szereléséhez szükség van a medence falának az eltávolítására és a hangrendszer központi egységének az

előlapjának a lecsavarozására, ezért ez esetben mindenképpen javasoljuk, hogy keresse meg szerviz szolgáltatásunkat, hogy segítségére lehessünk az összekötés során.



Hydropool Szerviz telefonszáma:
+36 30 645 7000

AZ AUDIO KÉSZÜLÉK CSATLAKOZTATÁSA BLUETOOTH® KAPCSOLATTAL

Ha Bluetooth® technológiát használ, először párosítania kell a készüléket a medencével, hogy a funkciók működni tudjanak.

A készülékek párosításának menete:

- 1 Győződjön meg róla, hogy az eszközök rendelkeznek Bluetooth® kapcsolattal.
- 2 A mobilkészülék beállításainál a Bluetooth® menüben keresse meg a Gecko.instream2 eszközt.
- 3 Válassza ki a Gecko.instream2 eszközt.
- 4 A készülék kérni fogja a párosításhoz szükséges **PIN kódot: 5555**
- 5 A mobilkészülék jelezni fogja, ha a medence és a készülék összekapcsolódott.

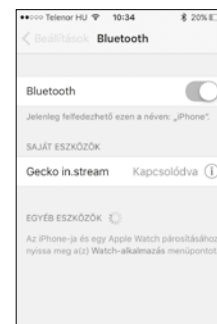
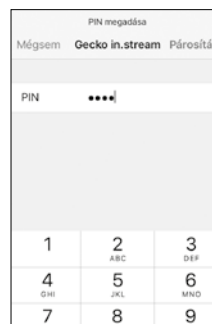
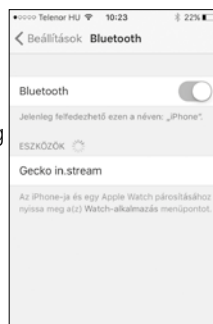

A VEZÉRLŐPANEL AUDIO FUNKCIÓI



Az audio funkciót a **Menü** gomb megnyomásával érheti el (ha több kiegészítő opciója van, akkor lehetséges, hogy több alkalommal kell megnyomnia a gombot)! Az eszköz választása során az alábbi lehetőségek közül választhat:

- **FM (beépített rádió)** - eszköz csatlakoztatása nem szükséges
- **AUX1**
- **Bluetooth®**
- **USB**

Nyomja meg a Menü (Mode) gombot az audio készülék hozzáférésehez.

Bekapcsolás / Kikapcsolás.

Kapcsolódó eszköz kiválasztása. (az SRC felirat mellett)

Lejátszás / Megállítás.

Audio eszköz némitása.

Következő szám.

Előző szám.

Hangerő fel.
Hangerő le.



FIGYELEM! A fenti lehetőségek csak az eszközök megfelelő csatlakoztatása után érhetőek el. Ha FM módban nem elérhető a szolgáltatás, valószínű, hogy a medencetesten belül elhelyezett antenna kivezetésére lesz szükség!



HANGFALAK MOZGATÁSA

A beépített hangfalakat egyszerű, finom nyomó mozdulattal tudja kiemelni a medencetestből vagy visszasülyesztetni. Kérjük, csak óvatosan nyomja meg a hangfal tetejét, mert a szerkezet érzékeny, erős durva ütés / nyomás hatására a behúzó szerkezet és a hangfal is sérülhet.

FONTOS!

A használat és beüzemelés során a hangfalakat ért minden sérülés vagy a helytelen szerelés és/vagy hibás kábelezés miatt előállt hiba a felhasználó kizárólagos felelőssége, és a garancia nem terjed ki rá, ezért javasoljuk, hogy a beüzemelést, javítást és a kiegészítő audio rendszerek összekapcsolását mindig szakemberrel végeztesse el!

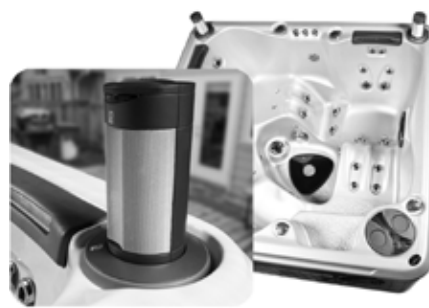

HANGZÁS BEÁLLÍTÁSA

Ha nem elégedett a medence hangzásával és szeretne változtatni a hangfalak beállításain, akkor azt az alábbi módon teheti meg: Beállítások gomb, Audio kiválasztása opció. Itt több beállításon módosíthat, például az erőteljesebb hangzás érdekében kiemelheti a magas és mély hangokat, vagy a hangszórók közötti egyensúlyt is állíthatja.

Továbbá ha szeretné, itt szétkapcsolhatja a Bluetooth® -t is.

ÓZONGENERÁTOR TECHNOLÓGIA

Minden Hydropool medencét úgy terveztünk, hogy alkalmas legyen ózongenerátor beszerelésére.

A Hydropool ózongenerátort a piac technológiailag legfejlettebb rendszerének tartják: az ózon hosszabb ideig érintkezik a masszázsmedence vizével, és így csökkenti a vegyszerfelhasználást. Az eredmény tisztább, áttetszőbb víz.

A Hydropool ózonbefecskendező rendszere maximalizálja az ózongáz szétterjedését, ugyanakkor a lehető legkisebbre csökkenti a gázbuborékok méretét. Így az ózon hosszabb ideig érintkezik a pezsgőfürdő vizével, ezáltal javul a víz minősége és fokozódik annak tisztasága. Az ózon-víz keveréket több csövön áramoltatjuk keresztül, az ózon így még kisebb buborékokra bomlik, mielőtt újra összekeveredne a vízzel. Ennek köszönhetően csökken a „gázszőkés” esélye, amely más ózonrendszerek esetében gyakori probléma.

Az ózongenerátorok ún. ózon izzóval működnek. Az ózon izzó az évek alatt kiég, mely ezt követően nem juttat ózont a medencébe. Javasoljuk, hogy az ózongenerátor működéséről évente győződjön meg. A készülék üzemszerűen csak az ún. tisztítási ciklusokban kapcsol be. Az ózongenerátor tetején lévő kémlelőnyíláson zöld fény jelzi, hogy az izzó működik. Amennyiben az izzó a tisztítási ciklusok alatt nem világít, hívja a Hydropool Hungaria szervizét, hogy kollegáink kicserélik azt.

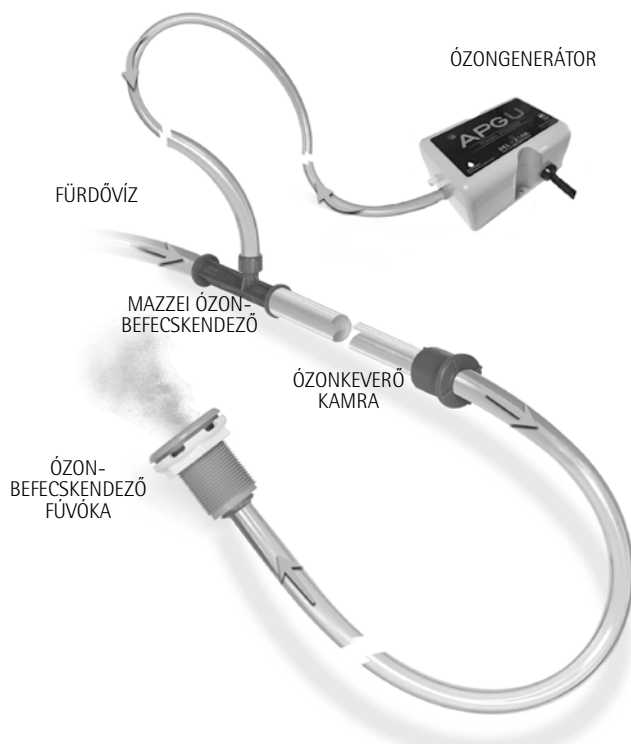

FIGYELEM!

A készülék az ózon gázt elektromos kisüléssel állítja elő, magas feszültségen működik. A készüléket csak képzett szakember nyithatja fel!



VÍZHÁZTARTÁSI EGYENSÚLY – ÁLTALÁNOS ÁTTEKINTÉS



FIGYELEM!

- A medence megbízhatósága és élettartama szoros összefüggésben áll a vízminőség szinten tartására fordított figyelemmel!
- A medence kis mennyiségű vizét könnyen beszennyezheti olaj, testápoló krém, vegyszer, de akár az emberi izzadság is. Az elektromos vezérlés idő előtti károsodásának és/vagy meghibásodásának (korrózió/vízkövesedés) megelőzéséhez rendszeres figyelmet kell fordítani arra, hogy a medence vize tiszta, biztonságos és kiegyensúlyozott legyen! A medence vizének tisztán tartása rendkívül fontos! Az elhanyagolt meleg víz a baktériumok gyors szaporodását eredményezi.
- A víz ásványianyag-tartalma a párolgással, illetve a tisztítószeres és vegyszerek használatával nő. Ha az ásványianyag tartalom – különösen a kalciumtartalom – túlságosan megnövekszik, az ásványi anyagok szó szerint kicsapódnak a vízből, és a medence falára, csőrendszerébe, a fűvókákra, a szűrőkre, illetve a fűtőelemekre rakódnak.
- Nagyon fontos a víz pH-értékének gyakori ellenőrzése, és megfelelő tartományon belül tartása!
- Hasonlóan fontos, hogy a víz totális alkalinitását a megfelelő tartományban tartsa! (Ez nem más, mint a víz ellenálló képessége a pH-érték változásával szemben.)
- A karbantartás-szükséglet két, azonos medence esetében is jelentősen eltérhet. Ezt a következő tényezők befolyásolják:
 - fürdőzők
 - a használat gyakorisága / fürdőzők száma
 - a test eltérő kémiai jellemzői
 - napfény / árnyék
 - hőmérséklet

Ebből kifolyólag rendkívül fontos egy megfelelő vízkarbantartási rendszer kialakítása, illetve a Hydropool szerviz által javasolt karbantartási eljárások rendszeres elvégzése!



FIGYELEM!

Amennyiben nem ügyel a pH és a totális alkalinitás előírt szintjének fenntartására, a fűtőtest és más alkatrészek is károsodhatnak, az ebből fakadó meghibásodásokra a garancia nem terjed ki!



TANÁCSOK A BIZTONSÁGOS VEGYSZER-ALKALMAZÁSHOZ

- **Soha ne keverjen össze vegyszereket a medencébe öntés előtt!**
- **Egyszerre csak egy vegyszert öntsön a medencébe!**
- **Mindig a vegyszert öntse a vízbe, és ne fordítva!**
- **Egyes vegyszerek maró hatásúak lehetnek, ezért használja őket óvatosan, és tárolja hűvös, fénytől védett helyen!**
- **Soha ne dohányozzon vegyszerek közelében, mivel többségük gyúlékony!**
- **Gondoskodjon a kifolyt vegyszerek azonnali feltakarításáról!**
- **Vész esetére mindig legyen kéznél az az ügyeletes orvosi telefonszám, amelyen mérgezés esetén segítséget kérhet!**
- **Tartsa a vegyszereket gyermekektől elzárt helyen!**
- **Vegyszerek alkalmazásakor mindig viseljen védőszemüveget és gumikesztyűt!**

A MEDENCE ELSŐ FELTÖLTÉSE

- 1 Bizonyosodjon meg róla, hogy a medence vize keringésben van, és legalább 20°C fokban!
- 2 Töltsön a vízbe valamilyen (rozsdá- és vízköszabályzó) fémion kötésére alkalmas szert! Hagyja, hogy a víz egy órán át keringjen, mielőtt bármilyen más szert adna a medence vizéhez!
- 3 Töltsön a vízbe „sokkolót”/oxidáló anyagot!
- 4 Tegyen fertőtlenítő tablettát (klór vagy bróm) az adagolóba!

Opcionális beépített vegyszeradagoló: (mely a szűrőtartály kosarába építve található) a kosár eltávolításának és visszahelyezésének részleteiért olvassa el a „SZÜRŐPATRON / FILTER FELÉPÍTÉSE ÉS TISZTÍTÁSA” c. fejezetet! Miután eltávolította a szimmer kosarat, talál egy, az aljából kiinduló kb. 20 cm-es csövet. Tekerje ki a cső végén található szabályozó kupakot, és helyezzen el benne 5 vagy 7 tablettát! Ne töltsen túl az adagolót, mert az befolyásolhatja a megfelelő működést!

Kezdetben állítsa a szabályozót úgy, hogy a legtöbb apró lyukon szabadon áramolhasson a víz, és hagyja, hogy a víz 3-4 órán át keringjen a vízerterek ellenőrzése előtt.

Szükség esetén állítsa a szabályozót alacsonyabb fokozatra: kevesebb lyukon hagyja átáramolni a vizet, oly módon, hogy a víz fertőtlenítőszer tartalma az ideális tartományba essen.



Adagoló

Adagolónyílás

Vegyszeradagoló: A fentiek szerint töltsön be 5-7 tablettát, kezdetben állítsa a szabályozót 5-ös fokozatra, és hagyja, hogy a víz 3-4 óráig keringjen a vízminőség ellenőrzése előtt! A tabletták a medence használatától és a szabályozó beállításától függően 10-14 nap alatt lassan feloldódnak.

- 5 Ellenőrizze a pH-értéket és a totális alkalinitást, majd cselekedjen az eredménynek megfelelően!



GYAKRAN HASZNÁLT VÍZKARBANTARTÁSI KIFEJEZÉSEK

- 1 ALKALITÁS – TOTÁLIS ALKALITÁS (TA)** – A medence vízében található karbonát, bikarbonát és hidroxid összetevők mennyisége, amely meghatározza, hogy a medence vize milyen mértékben tud ellenállni a pH-érték változásának. Tompítóképeségként is ismert.
- 2 ALKALITÁSFOKOZÓ** – Növeli az alkalitást.
- 3 BRÓMAMINOK** – Akkor keletkeznek, amikor a bróm elpusztítja a nitrogént hordozó vegyületeket. A klóraminokkal szemben a brómmaminok nem okoznak szemirritációt, de elhanyagolt vízháztartásnál kellemetlen szagot eredményeznek.
 - **EGYKOMPONENSŰ BRÓM** – Egy másik típusú oxidáló és fertőtlenítő vegyszer, mely a vegyszeradagoló segítségével kerül a medence vízébe. Granulátum vagy tablettá formájában kapható. A bróm-maradék javasolt szintje: 2,0–4,0 ppm.
 - **KÉTKOMPONENSŰ BRÓM** – Folyadék vagy por formájában hetente, kézzel adagolandó. Granulátum formájában naponta, illetve a medence használatával arányosan adagolandó.
- 4 EMULGEÁLÁS (szűrőtisztítónál)** – Az emulgeálás olyan homogenizáló művelet, amelynek során egymásban nem oldódó folyadékfázisokat oszlatnak el egymásban.
- 5 FAGYHATÁR** – Az a talajszinttől számított talajmélység, ahol a talaj az adott területen szokásos leghidegebb hőmérséklet esetén sem fagy át. Magyarországon ez az érték 50–80 cm körüli.
- 6 FÉMIONKÖTŐK (ROZSDA- ÉS VÍZKÖSZABÁLYZÓK)** – Meggátolja, hogy az oldott fémek a medence falában és a központi egység alkatrészeiben kárt tegyenek.
- 7 FILTERTISZTÍTÓ** – Zsírtalanítja és tisztítja a szűrőbetétet.
- 8 HABZÁSGÁTLÓ** – Eltávolítja a vízfelszínen képződő habot. Ez azonban csak átmenetileg orvosolja a problémát, ugyanis a túlzott habosodás a nem megfelelő karbantartás következtében fellépő vízminőségromlás jele (a habosodó vízre jellemző a nagy mennyiségű szerves üledék jelenléte és a magas pH-érték).
- 9 HOLLANDIK, HOLLANDER** – Gyors, oldható kötést biztosító csatlakozó idom.
- 10 KALCIUMKEMÉNYSÉG** – A kalcium részaránya a totális alkalitásban, amely a teljes keménység 70–75%-át teszi ki. A kalcium koncentrációja meghatározza a víz keménységét. Ha a koncentráció alacsony, a víz lágy, ha magas, akkor kemény. Amikor a víz kemény, vízkő képződhet, amely a szűrők és a csőrendszer eldugulásához, a medencefalon történő kirkódásokhoz és a víz zavarosságához vezet. Amikor a víz túl lágy, (alacsony fokú keménység) az a medencetestet, a csőrendszert károsíthatja és a fém szerelvények korrodálódását és a víz habzását okozhatja.
- 11 KALCIUMNÖVELŐ** – Növeli a kalcium szintet.
- 12 KLÓR** – Oxidáló és fertőtlenítő vegyszer, granulátum vagy tablettá formájában. Nagyon hatásos és gyors. A klór maradvány javasolt szintje: 1,0–2,0 ppm.
 - **SZABAD KLÓR MARADVÁNY** (Free Chlorine) nevezzük azt a klórt, amely aktív és képes a víz tisztán tartására és oxidálására. A szabad klór maradvány javasolt szintje: 1,0–2,0 ppm.
 - **KÖTÖTT KLÓR** – az a klór, amely a szennyeződések semlegesítése során már elhasználta víztisztító képességét. Tehát amikor a szabad klór maradvány felhasználta víztisztító képességét kötött klórrá alakul.
 - **TOTAL (ÖSSZES) KLÓR** (Total Chlorine) a szabad klór maradvány és a kötött klór együttes mennyiségét mutatja.
- 13 KLÓRAMINOK** – A klór és a vízben lévő nitrogén, illetve ammónia találkozásakor keletkező vegyület. Elhanyagolt vízháztartásnál szem- és bőrirritációt okoz, jelenlétéről erős klórszag árulkodik.
- 14 OLDOTT SZILÁRDANYAG-TARTALOM (TDS)** – A medence vízében feloldott összes anyag (kalcium, karbonátok, bikarbonátok, magnézium, fémek összetevők) mennyisége.
- 15 ÓZONGENERÁTOR** – Ózont (három oxigénatomból álló gázmolekulát) generál, mely a medencevíz szennyeződéseinak oxidálására szolgál.
- 16 PELYHESÍTÉS** – (flokkulálás): kicsapódást elősegítő anyag, amely összekapcsolja az apró részecskéket, annak érdekében, hogy azok ezáltal összeálljanak akár eredeti méretük többszörösévé, és így jobban kiszűrhetőek legyenek.
- 17 pH** – Egy logaritmikus érték, mely a hidrogénion-koncentráció által egy anyag (esetünkben a medence vízének) savasságát vagy lúgosságát fejezi ki ($pH = -\log [H^+]$). A pH-értéket egy 0–14-ig terjedő skálán lehet kifejezni, ahol a 0 a legsavasabb, az 1–7-ig terjedő tartomány savas, a 7 semleges, a 7–14-ig terjedő tartomány lúgos, a 14 pedig a leglúgosabb. A medence vízének ideális pH-tartománya 7,2–7,4 között van. Ha a medence pH-értéke nem megfelelő tartományban van, a fertőtlenítő szerek nem fejtik ki hatásukat, a víz zavarossá válhat, elalgásodhat, és/vagy bőr- és szemirritációt okozhat.
- 18 pH-NÖVELŐ** – Növeli a víz pH-értékét.
- 19 pH-CSÖKKENTŐ** – Csökkenti a víz pH-értékét.
- 20 PPM** – A „parts per million” (milliónkénti részecskeszám) rövidítése, amely a kémiai mérésben a részecskék súly szerinti arányát mutatja egymillió vízmolekulára vetítve.
- 21 SOKKOLÁS** – Oxidálószer hozzáadásával semlegesítjük a medence vízének ammónia-, nitrogén- és szervesanyag-tartalmát (klóraminok és brómmaminok segítségével). Pl.: Amennyiben a tesztesik által jelzett összes klórszint magasabb, mint a szabad klórszint maradványértéke, sokkolásra van szükség. Sokkezelés lehet például, ha akkora klórmennyiséget adunk a medence vízéhez, hogy a szabad klór maradvány mértéke legalább négyórányi időtartamra elérje a 10 ppm szintet. **Sokkolás közben a medence használata tilos!**
- 22 SZKIMMER** – Felszintisztító és előszűrő – eltávolítja a lebegő szennyeződések és az olajszármaradékokat, valamint megelőzi, hogy az üledék eltömítse a vízpumákat és a fűtőelemet. Javítja a szűrés hatékonyságát, és előszűrővel növeli a szűrőpatron élettartamát.
- 23 TESZTER** – Bizonyos kémiai üledékek, illetve a vízkarbantartás szükségleteinek kimutatására szolgál. Alkalmazható lakmuszpapír, illetve folyadékcepp formában.
- 24 ZSOMP** – Folyadékgyűjtő hely (víztelenítő zsomp) – a zsomp ad helyet a merülőszivattyúnak. Az úszókapcsolóval ellátott búvárszivattyú automatikusan dolgozik, leáll, ha eltávolította a vizet. Az ismét beszívargó talajvizet már akkor kinyomja az elvezető árokba, ha megtelik a zsomp, vagyis nem engedi elárasztani a helyiséget, ezzel védi a medence vezérlőegységét.

VÍZMINŐSÉGI ÖSSZEFOGLALÓ A MEDENCE HASZNÁLATÁHOZ*

VEGYSZER (ppm)	MIN	IDEÁLIS	MAX
Klór (szabad klór)	1,0	1,0-1,5	2,0
Bróm (szabad bróm)	1,0	3,0 - 5,0	10,0
VEGYÜLET			
pH	7,2	7,4	7,6
Totális Alkalitás (TA)	80	80 - 120	180
Kalciumkeménység	150	200 - 400	500 - 1000

* A National Spa & Pool Institute (Észak-Amerika) ajánlásával lakossági- és masszázsmecencékhez.



VÍZHÁZTARTÁSI HIBAELHÁRÍTÁS

HIBAJELENSÉG	LEHETSÉGES OK	MEGOLDÁS
Zavaros (opálos) vagy elszíneződött víz	Legtöbbször szerves szennyeződésről van szó (algaképződés első jele is lehet).	Sokkolás megfelelő készítménnyel – sokkolás, pelyhesítés, algaölőszer használata – ha nem csökken az opálosság, a medence vizét le kell cserélni, és tisztítószer adagolás medencéknél ellenőrizni vagy a Hydropool szakszervizzel ellenőriztetni kell a tisztítószeradagolót!
	A mikroszkopikus részecskék túl kicsik, hogy a szűrőn fennakadjanak.	Ellenőrizze és állítsa be a vízháztartás különböző elemeinek szintjét, adjon a medence vízéhez kicsapódást segítő anyagot (pelyhesítőt), amely összekapcsolja az apró részecskéket, annak érdekében, hogy azok ezáltal összeálljanak akár eredeti méretük többszörösévé, és így jobban kiszűrhetőek legyenek. Ezzel párhuzamosan javasoljuk, hogy állítsa át a vezérlőpanelen a vízkezelési módokat Kezdő (Beginner) üzemmódba! Figyeljen arra, hogy pelyhesítés során megfelelő szinten tartsa a pH-t (7,2–7,4) és a szűrőpatront többször alaposan tisztítsa ki!
	Magas totális alkalitás	Ellenőrizze a víz totális alkalitását, és szükség esetén csökkentse alkalitást csökkentő szerrel!
	Magas pH-érték	Ellenőrizze a pH-értéket és csökkentse azt megfelelő pH-csökkentő szerrel! Ideális pH-szint: 7,2–7,4.
	Túl kemény víz	Ellenőrizze a víz keménységét, és alkalmazzon megkötést segítő vegyszert, vagy engedje le a medence vizének egy részét, majd töltsé fel újra!
	Fémek jelenléte a vízben(vas, réz)	Kezelje a vizet kelátképzővel, vagy megkötést segítő vegyszerrel!
	A filter (szűrő) eltömődött.	Tisztítsa ki vagy cserélje a szűrőbetétet! (Még viszonylag kevés használat mellett is érdemes évente szűrőt cserélni!)
Amennyiben a fenti intézkedések ellenére sem tisztul ki a medencéje...	... engedje le a medence vizét, tisztítsa és fertőtlenítsé az akril felületet, majd töltsé fel újra. Ha ennek ellenére is visszatér a probléma, forduljon a Hydropool szakszervizhez!	
Vízkö megjelenése (fehéres-szürkés lerakódás, érdes a medence fala)	Túl kemény víz	Ellenőrizze a víz keménységét, és alkalmazzon megkötést segítő vegyszert, vagy engedje le a medence vizének egy részét és töltsé fel újra!
Bőr- vagy szem-irritáció	Nem megfelelő a pH és/vagy a totális alkalitás.	Ellenőrizze a víz minőségét és az eredménynek megfelelően adagolja a megfelelő vegyszert!
	Túl sok a vegyszer a vízben.	Engedje le a víz kb. 20%-át és töltsé fel újra a medencét!



Hydropool Szerviz telefonszáma:
+36 30 645 7000

* A javasolt termékekről érdeklődjön Hydropool márkakereskedőjénél!



HIBAJELENSÉG	LEHETSÉGES OK	MEGOLDÁS
Habzás	Vízbe került testápolók vagy kozmetikumok.	Ha a vízszint nem hagy nyomot a medence falán, próbáljon habzásgátlót alkalmazni, hogy kioldja a szennyeződések! Ezután használjon tisztítószer, hogy a szennyeződések könnyebben kiszűrhetőek legyenek! Amennyiben a víz szintje nyomot hagy a medence falán, szükség lehet a medence leeresztésére és kitakarítására. A szűrőpatront mindkét esetben alaposan le kell mosni és egy éjszakára filtertisztítóba áztatni. A hasonló problémák egy olajat megkötő szivacs labda használatával elkerülhetőek.
	Fürdőruhában maradt mosószer.	Megelőzhető, ha a mosógépben extra öblítést végez, vagy kézzel alaposan újraöblíti a fürdőruhát.
	Nagy mennyiségű szerves eredetű szennyeződés.	Egyes szerves anyagok a szűrőn feltöredezve átjuthatnak. A problémát megoldhatja, ha a szennyeződések kioldására rendszeresen habzásgátlót használ. Ezután alkalmazzon tisztítószer, hogy a szennyeződések könnyebben kiszűrhetőek legyenek, majd alaposan tisztítsa ki a szűrőpatront! Ha a habzás túl intenzív, szükség lehet a medence vízének teljes leeresztésére.
	Lágy víz	Ellenőrizze a víz keménységét, és ha szükséges, növelje azt kalcium-kloriddal! Engedje le a víz 20%-át és töltsse fel újra a medencét! Ne kösse medencéjét vízlágyító berendezésre.
Korrózió, karcosodás	Lágy víz	Ellenőrizze a víz keménységét, és ha szükséges, növelje azt kalcium-kloriddal! Engedje le a víz 20%-át és töltsse fel újra a medencét! Ne kösse medencéjét vízlágyító berendezésre.
	Alacsony a totális alkalitás szintje.	Ellenőrizze a víz totális alkalitását, és szükség esetén növelje azt alkalitást növelő szerrel!
	Fémek jelenléte a vízben (vas, réz)	Kezelje a vizet kelátképzővel, vagy megkötést segítő vegyszerrel!
Ingadozó pH-érték	Alacsony a totális alkalitás szintje.	Ellenőrizze a víz totális alkalitását, és szükség esetén növelje azt alkalitást növelő szerrel!
A pH-érték nem reagál a beavatkozásokra.	Magas a totális alkalitás szintje.	Ellenőrizze a víz totális alkalitását, és szükség esetén csökkentse azt alkalitást csökkentő szerrel!
A tesztsík által jelzett totál klórszint magasabb, mint a szabad klórszint.		Szuperklórozásra/sokkolásra van szükség.
Nyálkás, csúszós a medence fala.	Alga képződött a medence falán.	Algaölő adagolása – leeresztés – ha erőteljesen meglátszik az algaképződés a medence falán, csak leeresztéssel, alapos takarítással és fertőtlenítéssel lehet megszabadulni az algától.
Kellemetlen a víz szaga.	Szinte minden esetben le nem bomlott szerves anyagokról van szó, amelyek kellemetlen szagot árasztanak a túl kis mennyiségben beadagolt klór következtében.	Pótolja a klórt a medencében és a klór hatékonyságának érdekében a pH-értéket 7,2-7,4 közti értékre állítsa be.
	„Klórszag” esetén a kötött klórszint nagyon magas a medencében.	Végezzen részleges vízcserét, és adagoljon klórt a medencébe. Zárt térben alaposan szellőztessen ki.

* A javasolt termékekről érdeklődjön Hydromax márkakereskedőjénél!



(VÍZ)KARBANTARTÁSI ELJÁRÁSOK



MINDIG, MINDEN KÖRÜLMÉNYEK KÖZÖTT VEGYE FIGYELEMBE A VEGYSZEREK HASZNÁLATI ÚTMUTATÓJÁT!

NAPONTA

- 1 Ellenőrizze a vizet, és ha szükséges, töltsön a vízbe „sokkolót”/oxidáló anyagot!
- 2 Bizonyosodjon meg róla, hogy a vízszint megfelelő!
- 3 Ellenőrizze a víz hőmérsékletét!

HETENTE

- 1 Ellenőrizze a pH-értéket és a **totális alkalicitást**, majd cselekedjen az eredménynek megfelelően!
- 2 Töltse után a vegyszeradagolót!
- 3 Töltsön a vízbe valamilyen (rozsdá- és vízköszabályzó) fémion kötésére alkalmas szert!
- 4 Vegye ki, és egy kerti locsolócső vízsugarával tisztítsa le, majd szerelje vissza a szűrőpatront! (Lásd a „SZÜRŐPATRON/FILTER FELÉPÍTÉSE ÉS TISZTÍTÁSA” c. fejezetet!)
- 5 Vegye ki, és tisztítsa meg a szűrőkösarat! (Lásd „A SZÜRŐKÖSÁR TISZTÍTÁSA” c. fejezetet!)
- 6 Töltsön a vízbe „sokkolót”/oxidáló anyagot!
- 7 Vizsgálja meg a csövek csatlakozásait, hogy lássa, nem szivárognak-e víz a tömítőgyűrűknél! Szükség esetén húzza meg a csőkötéseket!
- 8 Tisztítsa meg a rozsdamentes acél kapcsolókat!
- 9 Ellenőrizze a vízszintet és szükség esetén pótolja a vizet! (A szkimmer nyílás tetejétől 2 cm-rel lejjebb kell állnia a vízszintnek.)
- 10 Szellőztesse a medencét 1-2 órán át!

HAVONTA

Áztassa a szűrőpatront szűrőpatrontisztító folyadékba. Öblítse le gondosan, majd ha mód van rá, hagyja megszáradni visszazsere-lés előtt! Javasoljuk, hogy szerezzen be egy másik szűrőt is, hogy felváltva tudja használni azokat!

NEGYEDÉVENTE

- 1 Javasoljuk, hogy negyedévente eressze le medencéjét, és kifejezetten akril felületek tisztítására szolgáló, karcmentes szerrel és törlővel tisztítsa meg az akril felületet! (Lásd a „MEDENCE VIZÉNEK LECSERÉLÉSE” és a „MEDENCE VIZÉNEK LEERESZTÉSE - EGYEDÜLÁLLÓ HYDROPOOL GYORSLEERESZTŐ ÉS TÖLTŐRENDSZER HASZNÁLATA” c. fejezeteket!)
- 2 Ellenőrizze az ózonizáló állapotát. (Lásd az „ÓZONGENERÁTOR TECHNOLÓGIA” c. részt!)

FÉLÉVENTE

- 1 Javasoljuk, hogy **vegyszeradagolás medence esetében legalább félévente ellenőriztesse és kalibráltassa a Hydopool szakszervizzel a vegyszeradagolót.**
- 2 Cédrusfa burkolat esetén javasoljuk a cédrusfa felületek kezelését/pácolását kültéri medencék esetében.
- 3 Télielésítés, és a télielésítés utáni feltöltés feladatainak elvégzése.

ÉVENTE

- 1 Cserélje le a szűrőpatront! Keresse a megfelelőt a **jakuzziszero.hu** oldalon. (javasolt típusok: **PRB75-M**, **PRC75-M**)
- 2 Cédrusfa burkolat esetén javasoljuk a cédrusfa felületek kezelését/pácolását beltéri medencék esetében.

KÉTÉVENTE

Javasoljuk, hogy medencéjét kétévente nézesse át a Hydopool szakszervizzel.

Ha bármilyen segítségre lenne szüksége a karbantartás során kérjük keresse a Hydopool Hungaria Szerviz szolgáltatását!



Hydopool Szerviz telefonszáma:
+36 30 645 7000

HASZNÁLATON KÍVÜLI MEDENCE

Ha nem használja a medencét, akkor kérjük, hogy távolítsa el a fejpárnákat és minden esetben tegye a medence tetejét a helyére, és csatokkal rögzítse azt.

Huzamosabb ideig nem használt medence esetében is a tetejét 5-7 naponta emelje fel és szellőztesse ki, továbbá ellenőrizze a vízminőséget. Töltse fel a vegyszeradagolót, és adagoljon az eredményeknek megfelelően tisztítószereket a vízbe.



SZŰRŐPATRON / FILTER FELÉPÍTÉSE ÉS TISZTÍTÁSA

A filtert az igénybevételtől függően 1-2 hetente kell tisztítani. A következő jelek utalnak arra, hogy a szűrőnek tisztításra van szüksége:

- a fúvókák gyengébb teljesítménye
- zavaros, szürkés víz
- zörgő hang a szűrőből vagy a szivattyúból
- a fűtés nem működik
- a peremszerelt vezérlés áramlási hibát jelez: FLO

ELTÁVOLÍTÁS

- 1 Kapcsolja be a KÉSZENLÉT üzemmódot a vezérlőpanelen (Beállítások/Karbantartás/Készenlét)!
- 2 Távolítsa el a takarófedeleket, majd nyissa ki a kis, fekete légtelenítő szelepet a szűrő fedelének tetején!
- 3 Húzza fel a szürke zárógyűrűt a zárógyűrűn, majd tekerje a zárógyűrűt az óramutató járásával ellentétes irányba!
- 4 Függgőlegesen emelje ki a szűrő tetejét, majd emelje ki a szűrőházból magát a szűrőt!
- 5 Válassza szét a szűrőt (amennyiben az belső ráccsal ellátott típus)

TISZTÍTÁS

- 6 Kerti locsolócsővel és porlasztófejjel mossa le a szűrőt, ügyelve arra, hogy minden redőre kitérjen!
- 7 A felgyülemlett testápoló krém és olaj eltávolítása érdekében a patronát áztassa meleg vízben és szűrőtisztító folyadékban/emulgeálószerben vagy vízben feloldott tisztító tablettában. (Hydropool kereskedőjénél vagy a jakuzziszuho.hu webshopban beszerezhető)!



- 8 Tisztítótartály Hydropool kereskedőjénél vagy a jakuzziszuho.hu webshopban szintén beszerezhető!
- 9 Alaposan öblítse le a szűrőt, majd a visszahelyezés előtt hagyja megszáradni!
- 10 Javasoljuk, hogy szerezzen be egy tartalék szűrőpatront, mely mindig használatra kész és tiszta.
- 11 Miután a megtisztított szűrő megszáradt, az esetlegesen megmaradt apró szennyeződések egy finom ecsettel távolítsa el a szűrő barázdái közül!



A szűrőpatron tisztításához ne használjon drótkéfért vagy más súroló eszközt! Ne tegye mosógépbe, és egészségügyi okokból mosogatógépben sem javasoljuk a tisztítását!



FONTOS!

Ne használjon egyéb tisztítószerket! A vegyszer-maradványok károsan befolyásolhatják a víz kémiai összetételét, amely nehezen kezelhető, rossz vízminőséget eredményezhet! Ne használjon olyan szert, amely karcol, mert tönkreteszi az akrilfelületet!

VISSZAILLESZTÉS

- 12 Helyezze vissza a szűrőpatront a szűrőházba, a „TOP” felirattal felfelé!
- 13 A helyére visszanyomva illessze vissza a szűrőház fedelét, ügyelve arra, hogy a fedő tömítőgyűrűje ne csavarodjon meg!
- 14 Abban az esetben, ha a fedő tömítőgyűrűje kiszárad, kezelje azt egy nem kőolaj-alapú kenőanyaggal (pl. szilikon gél)! Így megelőzheti a tömítőgyűrű becsípődését és megtekeredését, ezáltal jelentősen nő a gyűrű élettartama.
- 15 Helyezze vissza a zárógyűrűt addig forgatva azt, amíg a szürke zárógyűrű a helyére nem pattan!
- 16 Zárja el a légtelenítő szelepet!
- 17 Kapcsolja ki a KÉSZENLÉT üzemmódot a vezérlőpanelen (Beállítások/Karbantartás/Készenlét)!
- 18 Amikor a vízpumpa elkezd alacsony fokozaton működni, fontos, hogy ki legyen eresztve a szűrőbe szorult levegő. A légtelenítő szelepet óvatosan fordítsa el az óramutató járásával ellentétes irányba, addig, amíg meg nem hallja a kiszökő levegő sípoló hangját! Ha víz már szabadon áramlik, zárja vissza a légtelenítő szelepet!

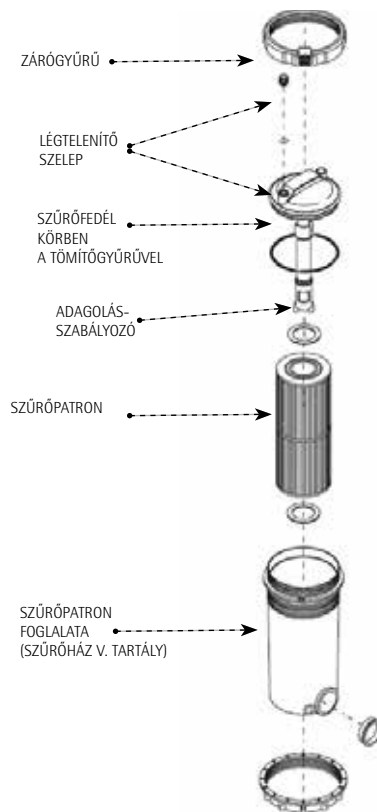



A SZŰRŐKOSÁR TISZTÍTÁSA

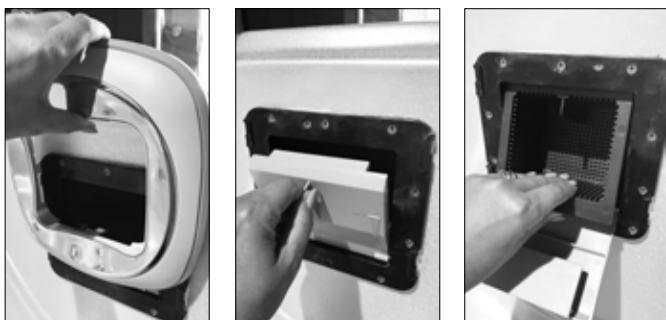

- 1 Kapcsolja be a „KÉSZENLÉT” üzemmódot a vezérlőpanelen (Beállítások/Karbantartás/Készlet!)
- 2 Távolítsa el a szkimmer védőburkolatát! (felfelé kell húzni)
- 3 Húzza előre a lebegőajtót, majd egy előre és felfelé irányuló mozdulattal emelje ki a szűrőkosarat!
- 4 Távolítsa el a törmelékét a kosárból! **(Figyelem!)** Még véletlenül se ütögesse a kosarat más tárgyhoz az üledék fellazításának céljából, mert a kosár megsérülhet!
- 5 Helyezze vissza a kosarat!
- 6 Hajtsa vissza a lebegőajtót!
- 7 Helyezze vissza a szkimmer védőburkolatát úgy, hogy a belső oldalán lévő "TOP" felirat legyen felül. Óvatosan, fentről lefelé csúsztassa rá a burkolatot, ne erőltesse, és ne feszítse meg.

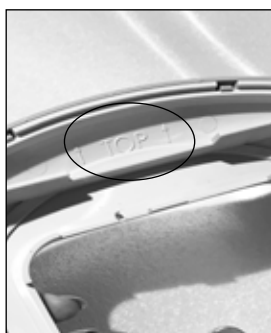

- 8 Kapcsolja ki a „KÉSZENLÉT” üzemmódot! Amint a szivattyú üzemelni kezd, bizonyosodjon meg róla, hogy a víz szabadon tud áramlani a gátajtó felett!

FONTOS! A Készlet üzemmód 30 percig tart, ezt követően a medence automatikusan visszalép a Készlet üzemmód előtt beállított üzemmódba!

AZ AKRILFELÜLET TISZTÍTÁSA

Az akrilfelület puha ronggyal és a Hydropool Hungaria Bemutatótermében beszerezhető akril tisztítószerrel ápolható, fényezhető.

FONTOS! A vízvonal eltávolítására speciális vízvonal eltávolító folyadékot használjon, durva felületű súrolóval, vagy erős, nem speciálisan akril medencékhez kifejlesztett tisztítószerrel ne tisztítsa, mert az az akril felület károsodását okozhatja!

A GONDOZÁSMENTES KÜLSŐ MEDENCEBURKOLAT TISZTÍTÁSA

A gondozásmentes burkolatot puha ronggyal és tiszta vízzel javasoljuk tisztítani. Jelentős szennyeződés esetén enyhe, semleges tisztítószer használata ajánlott. További felületkezelés, vagy karbantartás ezen a felületen nem szükséges.

BIZTONSÁGI TERMOTETŐ

Ha a medence nincs lefedve, a hő 90%-a elvész a vízfelszínen keresztül. A párolgás megváltoztatja a víz kémiai egyensúlyát, és zárt helyen növeli a levegő páratartalmát.

A Hydropool biztonsági termotetőt hőtakarékossági és esztétikai céllal fejlesztették ki, és a könnyebb kezelés érdekében középen félbehajtható. A cipzáras huzat lehetővé teszi az esetlegesen károsodott (7,5–10 cm-s méretű, elvékonyodó) habbetétek cseréjét. A biztonsági termotető „szoknyája” szorosan illeszkedik a medence pereméhez. A tető fogantyúi úgy kerültek elhelyezésre, hogy akár egy személy is könnyedén mozgathassa azt. A burkolathoz vagy „szoknyához” kapcsolódó zár megakadályozza, hogy kisgyermek vagy állatok másszanak a medence vizébe. Sose húzza a tetőt a medencén vagy a burkolaton! Először hajtsa vissza, majd a fogantyúk segítségével emelje fel a tetőt!

FONTOS! Még véletlenül se álljon vagy támaszkodjon rá a tetőre, mert a vékonyodó habbetétek megsérülhetnek, ez pedig a víz felszívásához vezet! A tetőt mindig pontosan rögzítse, mert az elmozdulásából adódó medencetest vagy akril sérülésekre a garancia nem terjed ki!

A tetőt évente legalább kétszer tisztítsa meg műanyag hidratáló- és védőszer segítségével!

AZ AROMATERÁPIÁS RENDSZER FELTÖLTÉSE

Ha medencéjét beépített aromaterápiával rendelte, azt rendszeresen illóolajjal kell feltölteni. A feltöltés menete:

- 1 Tekerje el az aromaterápiás gomb körüli műanyag záró kupakot!
- 2 Távolítsa el a záró részt!
- 3 A nyílásba töltsen bele közvetlenül az illóolajat!
- 4 Helyezze vissza a kupakot és tekerje vissza.

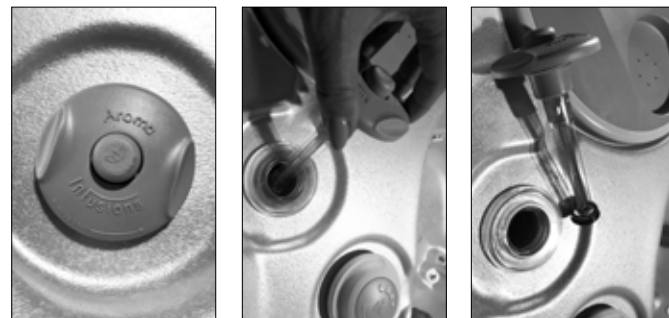

FONTOS! Kizárólag a Hydropool Hungaria által forgalmazott, illóolajokat használja, mert a nem megfelelő olajok súlyosan károsíthatják a medence gépészettét, amire a garancia nem terjed ki. Az aromaterápiás olajok beszerezhetők a jakuzziszero.hu webáruházban vagy a Hydropool Hungaria Bemutatótermében.



A MEDENCE VIZÉNEK LECSERÉLÉSE

A medence vizét – annak méretétől és kihasználtságától függően – 8-12 hetente javasolt leereszteni. Ha a medencét naponta használják, vagy egyszerre több fürdőző veszi igénybe, javasolt a gyakoribb vízcseré. A két vízcseré közötti idő meghatározásának egyik módszere, hogy a medence vizének literben kifejezett mennyiségét elosztja 13,5-tel, majd a naponta fürdőzők átlagos számával.

$$\text{Képlet } \left(\frac{\text{A víz mennyisége literben}}{13.5} \right) \div \left(\frac{\text{A fürdőzők napi száma}}{\text{A vízcserék között eltelt napok}} \right) = \left(\text{A vízcsere napok száma} \right)$$

Példa: 1000 liter elosztva 13,5-tel, majd 2-vel = 37 nap

Amikor már túl nagy a vízben oldott szervesanyag-tartalom, a medence vizét le kell cserélni. Ezt jelzi a víz homályos vagy szürke színe is.

A MEDENCE VIZÉNEK LEERESZTÉSE – EGYEDÜLÁLLÓ HYDROPOOL™ GYORSLEERESZTŐ- ÉS TÖLTŐRENDSZER HASZNÁLATA



FONTOS! Amennyiben segítségre lenne szüksége a medence vizének cseréjében, keresse a Hydropool szakembereit!

ÁTTEKINTÉS

Két kerti locsolócsőre lesz szüksége (egy leeresztő- és egy töltőcsőre)

Amíg az első cső segítségével leereszti a medence elhasznált vizét, addig a másik csövet a belső felület lemosására és feltöltésre használhatja.

FIGYELJE MEG AZ 1-ES ÉS A 2-ES ÁBRÁT!

- 1 Kapcsolja be a „KÉSZENLÉT” üzemmódot a vezérlőpanelen (Beállítások/Karbantartás/Készlet)! A rendszer egy óra elteltével automatikusan kilép a „KÉSZENLÉT” üzemmódból és visszatér „NORMÁL” üzemmódba.
- 2 Vegye ki a szkimmer (felszintisztító és előszűrő) kosarat, és zárja el a szkimmerben lévő nyílást a gumirozott dugóval!
- 3 Csatlakoztasson egy gumicsövet a medence vezérlőegysége melletti csövön található csapra!
- 4 Vezesse a gumicsövet a vízvezetőhöz!
- 5 Nyissa ki a leeresztő cső csapját (piros kar)!
- 6 Zárja el a cső melletti 1-es vízpumpa tolozárját (Ezzel vezetjük a vizet a kifolyócsőhöz.)
- 7 Kapcsolja be alacsony fokozaton a vízpumpát!
- 8 Kövesse a vízleeresztés lépéseit!
- 9 Mialatt a medence leereszti a vizet, a másik kerti cső segítségével mossa le a medence belső felületét! Használjon szivacsot a belső felület törölgetésére!
- 10 Ahhoz, hogy teljesen kimossa az elhasznált vizet a csőrendszerből, engedjen friss vizet a lábának kialakított padló részre, miközben a koszos vizet továbbra is szívja kifelé a 1-es vízpumpa! Ügyeljen arra, hogy minimum 10 cm víz legyen a padló részen, hogy a vízpumpa légmentes maradjon!

11 Várja meg, míg a leeresztő csövön tiszta víz folyik ki! Ez esetben az újonnan töltött víz eljutott a csőig, vagyis befejeződött a leeresztés és mosás.

12 Kapcsolja ki az alacsony fokozaton működő vízpumpát!

13 Zárja el a leeresztő cső csapját, és folytassa a friss vizes feltöltést!

14 Tegyen fedőt a masszázsmédencére, hogy elkerülje a víz ki-fröcskölődését!

15 Nyissa meg az 1-es vízpumpa tolozárját!

16 Az 1-es vízpumpa gomb kivételével nyomja meg bármelyik gombot a vezérlőegységen, hogy a KÉSZENLÉT-i üzemmódból kilépjen! Az 1-es vízpumpa és a fűtőelem ekkor működésbe lép, hogy keringesse és felmelegítse a vizet, amíg a töltés folytatódik. Ezzel a rendszer levegősödését is megelőzheti.

17 Addig folytassa a medence feltöltését, amíg a víz szintje kb. 2 cm-re lesz a szkimmer nyílás tetejétől!

18 Ha végezt a feltöltéssel, távolítsa el a dugót a szkimmer házából!*

19 Ha szűrőcsere miatt kinyitotta a szűrőházat, a szűrő visszahelyezése után ki kell eresztenie a házban rekedt levegőt! Óvatosan lazítsa meg a légtelenítő szelepet, ha már víz kezd jönni a szelepből, zárja el!

20 Abban az esetben, ha netán levegő rekedt a vízpumpában (az 1-es vízpumpa működik, de nem jön víz a fúvókákból), nézze meg a „VÍZPUMPA BEÜZEMELÉSE, LEVEGŐSÖDÉS MEGSZÜNTETÉSE” c. fejezetet!

* Szükség esetén állítsa a rendszert KÉSZENLÉT-i üzemmódba, hogy kivehesse a dugót!

FONTOS! A Készlet üzemmód 30 percig tart, ezt követően a medence automatikusan visszalép a Készlet üzemmód előtt beállított üzemmódba!



SZKIMMER DUGÓ

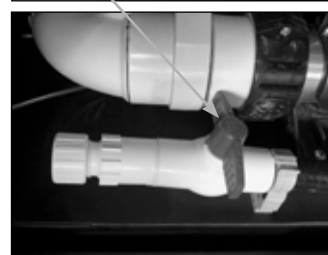
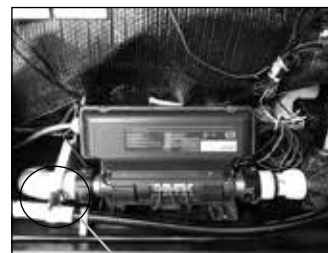

VEZÉRLŐEGYSÉG MELLETTI LEERESZTŐ CSAP

VÍZLÁGYÍTÓK

Lehetőleg ne vízlágyítóból töltsön fel a medencét, mert ezzel könnyen felboríthatja a víz kémiai egyensúlyát, és megnehezíti annak beállítását, szinten tartását! Ha olyan helyen lakik, ahol a víz keményebb vagy lágyabb az átlagosnál, fordítson fokozott figyelmet a kalciumkeménység szintjére!

A medence vizét később már lágyított vízzel is után lehet tölteni.



EGYEDÜLÁLLÓ HYDROPOOL™ ÖNTISZÍTÓ TECHNOLOGIA

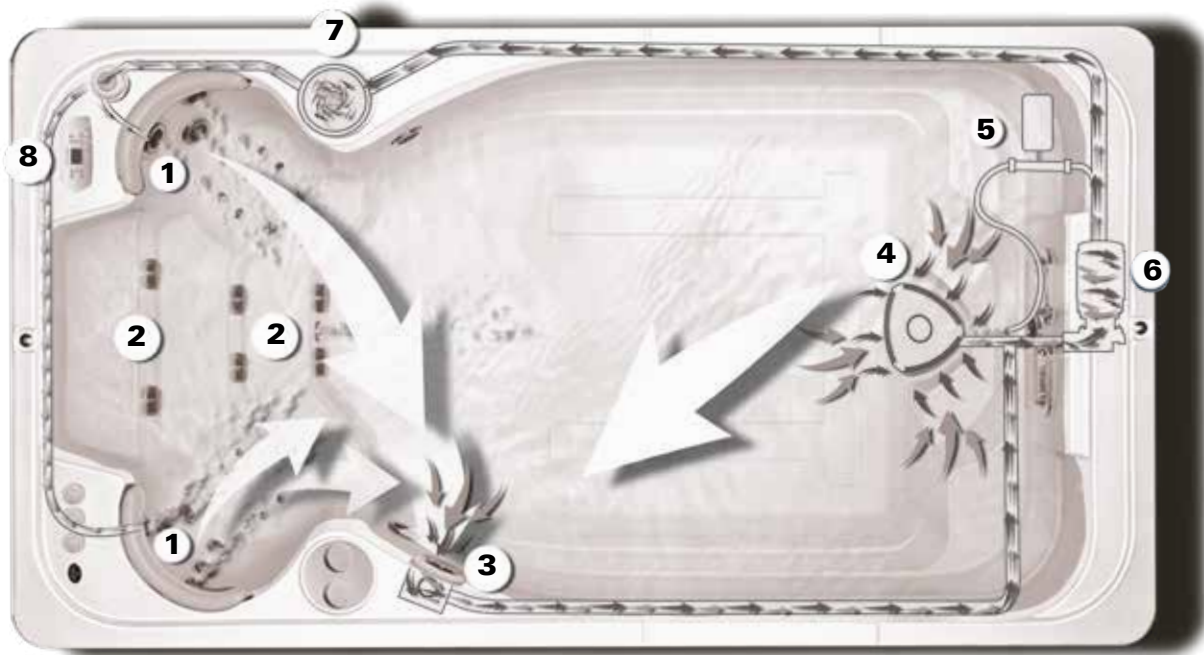

1. Stratégiai pontokon elhelyezett **fúvókák**, melyek a tökéletes masszázsmélység biztosításán túl, folyamatos vízáramlást biztosítanak, és a víz felszínén lebegő szennyeződések felé sodorják.

2. A **keringető fúvókák** a medencefenék porszívó felé terelik a lesüllyedt szennyeződések.

3. A **szkimmer / felszintisztító és előszűrő** tisztítja a vízfelszínt, eltávolítja a lebegő szennyeződések, az előszűréssel javítja a szűrés hatékonyságát és növeli a szűrőpatron élettartamát, valamint megelőzi, hogy a vízpumpák és a fűtőelemek eltömődjenek.

4. A **medencefenék porszívó** eltávolítja a medencefenékre süllyedt szennyeződések (fűszálak, homok) és hatékonyan keringeti a vízkezelő anyagokat.
(Az 1-es vízpumpa működtetésével hatékonyabb a tisztítás!)

5. A rendelhető **ózungenerátor** jelentősen csökkenti a medence tisztítószer igényét, és hatékonyan fertőtleníti az áthaladó vizet.

6. **Vízpumpa** (mellette a leeresztő csővel)

7. A **nagynyomású mikroszűrő / szűrőpatron** minden 45 percen megszűri a medence vizének 100%-át. A szűrőpatron belsejébe illeszkedő félautomata **vegyszeradagoló** is itt található.

8. A színes, magyar nyelvű **peremszerelt vezérlőegység** megjeleníti a medence működését, segítségével programozhatóak a tisztítási módok és ciklusok.

ÖNTISZÍTÓ ÜZEMMÓD JELZŐ

Ez a jelzés a peremszerelt vezérlő kijelzőjén található. A kijelzőn az „Self Clean Mode” vagy „SCLn” felirat olvasható, ami jelzi, hogy mind az Öntisztító, mind a Gazdaságos Fűtési Rendszer működésben van, ezáltal biztosítja Önnek és családjának a gondtalan fürdözést.



SZÁRNYAS CSAVAROK A FABURKOLAT AJTAJÁHOZ

A Hydropool fapaneleihez biztosított, kiváló minőségű szárnyas zárócsavarok nemcsak a fedőpanelek stabilitását biztosítják, hanem levételkor fogantyúként is szolgálnak. Ezáltal nő az elem élettartama. Javasoljuk, hogy évente egyszer kenje be a zárócsavarokat szilikon-alapú kenőanyaggal.

JAVASOLT TERMÉK: Super-Lube szilikon-alapú kenőanyag, vagy ennek megfelelő tulajdonságú szer (nagyobb kereskedőknél beszerezhető).



FIGYELEM!

Ne használjon olaj alapú kenőanyagot, mivel az a zár korai elhasználódását okozhatja!



A MEDENCE FABURKOLATÁNAK VÉDŐKEZELÉSE

Amennyiben medencéjét kaliforniai cédrus burkolattal rendelte meg, a medencéjének burkolata gyárilag pácolt. A pácolás után a cédrus ellenáll az időjárás viszontagságainak, és megfelelő karbantartás esetén évekig megőrzi szépségét. Javasoljuk, hogy lássa el a fafelületeket egy áttetsző védőbevonattal, mely egyben az évgyűrűk szépségét is kiemeli.

Javasoljuk, hogy használjon **Hydropool Cédrus Pácot** medencéjének kezelésére, vagy hasonló poliuretán, UV-szűrős, vízlepergető pácot, amely megóvja az évgyűrűket, és egy tartós, vízlepergető, lélegző védőréteget képez a fafelületen. A fent említett termékeket a Hydropoolnál, vagy a közeli festékboltban, barkácsáruházban is beszerezheti.

FIGYELEM! A cédrusfa színe a második pácolás hatására sötétebbé, érettebbé válik.

A medence cédrusfa burkolata, valamint a medencéhez rendelhető cédrusfa kiegészítők (mint házikó, bárpult, napozó dekk, lépcső, bárzék stb.) is rendszeres karbantartást igényelnek.

A kültéri medencéken az időjárás (víz, hó, fagy, UV-fény) illetve a beltéri medencéken a pára és a víz hatására az eredeti gyári pácolás megfakul, elveszíti színét, megkopik és védő hatása is jelentősen csökken. Ezért javasoljuk a kültéren elhelyezett cédrusfa termékek újr pácolását évente két alkalommal, beltéri medencékét pedig évente egyszer elvégezni.

Felhordásra puha ecsetet (esetleg hengert) ajánlunk, és igyekezzünk egyenletes vastagságban felhordani a pácot.

Az első kezelést érdemes tavasszal, a második kezelést pedig ősszel ajánlott elvégezni. Ha kültéren zajlik a felület kezelése, akkor javasoljuk mindenképpen +10°C fok feletti, esőmentes napot választani a pác felhordására.

Fontos, hogy csak és kizárólag megfelelő minőségű, cédrusfára ajánlott cédruspácot alkalmazzunk a cédrusfa kezelésére. A kezelő szereket ne váltogassuk, ragaszkodjunk egy márkához, igyekezzünk mindig ugyanazt használni, hogy a pác megfelelően ki tudja fejteni a hatását, és hogy az alkalmazott anyagok ne befolyásolják egymást.

A szép végeredmény érdekében kezelés előtt mindig tisztítsuk meg a cédrus felületét langyos vizes puha tisztítókendővel, vagy erős szennyeződés esetén akár nagynyomású mosóval is, és várjuk meg annak teljes száradását, szükség esetén pedig csiszoljuk meg a felületet, majd alapos portalanítás után kezeljük!

Figyeljünk arra, hogy a pác teljes száradása hőmérséklet- és páratartalom függő. Általában 24-48 óra. Javasoljuk, hogy medencéjét a pác teljes száradásáig ne töltsen fel vízzel és ne használja.

Amennyiben segítségre lenne szüksége a kezelés elvégzésében, akkor forduljon bizalommal a Hydropool szakszervizhez.



Hydropool Szerviz telefonszáma:
+36 30 645 7000



A MEDENCE TÉLIESÍTÉSE

Abban az esetben, ha medencéjét nem kívánja egész évben használni, nagyon fontos, hogy megóvja a fagytól, azaz megfelelően téliesítse azt! Ezt a munkát a Hydromax szerviz szakemberére is bízhatja, de ha a saját kezű téliesítés mellett dönt, kérjük, kövesse az alábbi útmutatást:

- Teljesen eressze le a medence vizét! (Lásd „A MEDENCE VIZÉNEK LEERESZTÉSE” c. bekezdést!)
- Vegye ki és tisztítsa meg a szűrőpatront! (Lásd a „SZÜRŐPATRON” c. bekezdést!)
- Szerelje le a fejpárnákat, és szedje ki az összes fúvókát a medencéből! Minden kiszertelt elemet tisztítson meg, szárítson meg, és fűtött, fagymentes helyen tároljon!



- Egy takarítógép (vizes porszívó) segítségével szívja ki a maradék vizet a fúvókák nyílásaiból, a szűrőpatron tartályából és a medence alján lévő leeresztőnyílásból!
- Töltsön folyékony, biológiailag lebomló fagyálló folyadékot oda, ahová szükséges: például a vízpumpa víz felőli végéhez, a fúvókák csöveibe, a szűrő burkolatába és a levegőfúvóka csöveibe! Ne használjon gépkocsiba való fagyálló folyadékot!
- **FONTOS: a biológiailag lebomló fagyálló folyadék vízzel történő hígítása csökkenti a szer fagyálló képességét! Ezért igen fontos, hogy a medence csőrendszeréből minden vizet eltávolítson, mielőtt betöltené a fagyálló folyadékot!**

- Öntsön folyékony fagyálló folyadékot a medence alján található leeresztő nyílásba/a vízpumpa nyílásaiba! Ezzel megakadályozhatja, hogy a dupla fal közé szorult víz megfagyjon, és kárt tegyen a medence szerkezetében!
- A fagyálló keringetése érdekében egy pár másodpercre kapcsolja be a vízpumpát!
- Csavarjon le és válasszon le minden illesztéket a központi egységről!
- Távolítsa el a vízpumpa legalsó fagydugóját. A műveletet hajtsa végre minden vízpumpán.
- A kiálló csatlakozókra húzzon nejlonzacskót, majd rögzítse ragasztószalaggal!
- Lehetőség szerint szerelje ki és tárolja száraz, fűtött helyen a központi egységet!
- Szerelje fel a biztonsági termotetőt, és borítsa vízhatlan vászonnal a medence egészét, hogy meggátolja a burkolat és a tető idő előtti elöregedését!
- A tető károsodásának elkerülése érdekében rendszeresen takarítsa le a medencére hullott havat!
- Feltételezzük, hogy a medencét megfelelően üzemelték be, és egy megerősített beton alapzaton helyezték el, amely megakadályozza a medence – talajvíz hidrosztatikai nyomásából adódó – függőleges irányú elmozdulását.



Ha a medence téliesítését illetően bizonytalan, kérjük, lépjen kapcsolatba a Hydromax ügyfélszolgálatával!
Elővigyázatosságból célszerű, ha az első évben szakember végzi a téliesítést. A fagyásból eredő károkról ugyanis nem terjed ki a garancia!



Hydromax Szerviz telefonszáma:
+36 30 645 7000



Téliesített medence



ÁLTALÁNOS HIBAELHÁRÍTÁS

JELENSÉG	LEHETSÉGES OK(OK)	SZÜKSÉGES BEAVATKOZÁS(OK)
Nincs áram	<ul style="list-style-type: none">- A biztosíték vagy a kapcsolótáblán a megszakító lekapcsolt- Helytelen bekötés- Kiment a biztosíték a központi egységben- Az ÉV relé lekapcsolt	<ul style="list-style-type: none">- Ellenőrizze a kapcsolótáblát!Ha még mindig nincs áram, hívja a Hydropool Ügyfélszolgálatát, vagy egy képzett villanyszerelőt!
ÉV relé lekapcsolt	<ul style="list-style-type: none">- Zárlat a rendszerben- Hibás az ÉV relé	<ul style="list-style-type: none">- Hívja a Hydropool Ügyfélszolgálatát, vagy egy képzett villanyszerelőt!
Nincs vízáramlás	<ul style="list-style-type: none">- A vízpumpa nem lett telítve- A zárszelepek zárva vannak- Alacsony a vízszint- A szűrőkosár eldugult/zárva van	<ul style="list-style-type: none">- Lásd a „VÍZPUMPA BEÜZEMELÉS” c. fejezet!- Nyissa ki a zárszelepeket!- Töltse fel a medencét!- Lásd a „SZÜRŐKOSÁR TISZTÍTÁSA” c. fejezetet!
Fúvóka szabálytalan működése	<ul style="list-style-type: none">- Alacsony a vízszint- Elzáródás történt a csövekben- A vízpumpaszelepek részben zárva vannak	<ul style="list-style-type: none">- Töltse fel vízzel a kívánatos szintig!- Ellenőrizze a szelepeket és/vagy a szűrőt!- Teljesen húzza fel a szelep nyitókarját!
Nincs fűtés vagy hibás fűtés	<ul style="list-style-type: none">- A szűrőpatron tisztításra szorul- Elzáródás történt a vízcsövekben- A vízpumpa/visszatérő szelepek részben zárva vannak- Alacsony a vízszint- Hibás az érzékelő	<ul style="list-style-type: none">- Tisztítsa meg a szűrőpatront, és helyezze vissza!- Hívja kereskedőjét!- Ellenőrizze a szelepek állapotát! Nyissa ki azokat!- Töltse fel a medencét!- Hívja kereskedőjét!
Zajos motor	<ul style="list-style-type: none">- Károsodtak vagy elöregedtek a csapágyak- Alacsony a feszültség- Alacsony a vízszint- Befagyott a pumpa	<ul style="list-style-type: none">- Hívja kereskedőjét, vagy egy képzett szakembert!- Hívjon képzett villanyszerelőt!- Töltse fel a medencét!- Olvassza ki a pumpát!
Az irányítóegység kijelzője nem működik	<ul style="list-style-type: none">- Hibás a csatlakozás- Áramszünet lépett fel	<ul style="list-style-type: none">- Hívja a Hydropool Ügyfélszolgálatát!- Kapcsolja vissza az ÉV relét!
Hibás/villogó hőmérsékletkijelzés	<ul style="list-style-type: none">- A víz hőmérséklet meghaladta a beállított értéket	<ul style="list-style-type: none">- Csökkentse a szűrési időtartamot, és/vagy töltsön hideg vizet a medencébe!Ha a probléma továbbra is fennáll, lépjen kapcsolatba a Hydropool Ügyfélszolgálatával!



Hydropool Ügyfélszolgálat telefonszáma:
+36 30 645 7001



ÁLTALÁNOS HIBAEELHÁRÍTÁS

MIT TEGYÜNK, HA A FESZÜLTÉG INGADOZIK (KIMARAD AZ ÁRAM)?

Otthonának áramellátása többnyire egyenletes. Azonban, ha a helyi energiaigény magas, előfordulhat, hogy az otthonába érkező elektromos feszültség jelentősen esik vagy ingadozik. Ezt az állapotot hívják feszültségingadozásnak. Noha a rendszer rendelkezik ilyen esetekre beépített biztosítókkal, a feszültség néha olyan mértékben is csökkenhet (akárcsak egy másodperc erejéig), hogy a rendszer „szellemüzeneteket” jelenít meg. Amennyiben a peremszerelt irányítóberendezés minden nyilvánvaló ok nélkül jelenít meg üzeneteket, vagy csak üzenetrészleteket ír ki, próbálja meg helyreállítani a rendszert a medence ki- és bekapcsolásával! A ki- és bekapcsolás között várjon néhány percet! Ha ez nem állítja helyre a rendszert, lépjen kapcsolatba a Hydrosol Ügyél-szolgálatával vagy egy szerelővel!

HIDEG IDŐJÁRÁS OKOZTA HIBAJELENSÉGEK

Amennyiben az irányítóberendezés nem működik megfelelően, vagy a vízpumpa bármilyen oknál fogva nem keringeti a vizet, helyezzen egy alacsony teljesítményű légfűtőt a központi egységhez, a burkolat alá! Ezzel megelőzheti a fagykárt, amíg sikerül időpontot egyeztetnie a szerelőkkel.



Elektromos hőszugárzó elhelyezésekor és beüzemeléskor mindig kövesse a gyártó utasításait! A hőszugárzót – bekapcsolt állapotában – ne hagyja felügyelet nélkül, és ügyeljen arra, hogy ne legyen a közelben gyúlékony anyag!

ClearAqua

Automata vízminőség-analizáló és tisztítószer-adagoló berendezés

Felülmúlhatatlanul egyszerű és kényelmes módja a vízkezelésnek. Az automatikus rendszer figyeli a medencevíz paramétereit és szükség szerint milliliter pontossággal pH-csökkentőt és fertőtlenítő szert adagol.

A készülék folyékony adalékokkal működik, így sokkal gazdaságosabb, mint a tablettával és granulátummal működő társai.

A ClearAqua szükségtelenné teszi a vízkezelést, így válik az Ön számára medencénk a világ legkönnyebben karbantartható Hydrosol Öntisztító Úszómedencéjévé.





HYDROPOOL AQUA CROSS TRAINING EDZÉSPROGRAM

IGAZI EDZŐTERMI HANGULAT AZ OTTHONÁBAN - LENDÜLJÖN CSÚCSFORMÁBA A HYDROPOOL-AL!

Íme egy kis válogatás a vízben is végezhető gyakorlatokból: (Az edzés megkezdése előtt kérjük konzultáljon kezelőorvosával!)



Tárogató mellizom gyakorlat úszókesztyű használatával vízszintre nyíló kézfejjel



Tárogató mellizom gyakorlat úszókesztyű használatával függőleges kézfejjel



Törzsfordítás, karok melső középtartásban, függőleges kézfejjel és úszókesztyűvel



Kaszáló mozgás úszókesztyű használatával



Váltott lábú térdemelés, nyújtás, hátralendítés - "bicikliző mozdulat"



Álló, párhuzamos karhajlítás a medence oldalánál (fekvőtámasz szerű mozdulat)



Térdfelhúzások üve, a medence masszázsfotelét vagy lépcsőjét használva

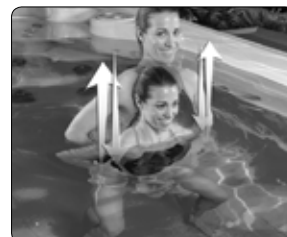

Guggolás széles terpeszben



Láblendítés oldalra, támasztó láb előtti kereszteléssel, csipőre tett kézzel



Láblendítés előre-hátra, csipőre tett kézzel

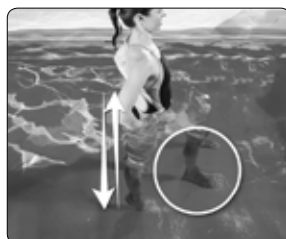

Sarokemelés csipőre tett kézzel



Tárogatás vízi nudlival

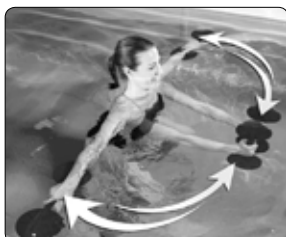

Tárogató mellizom gyakorlat kézi evezővel, függőlegesen vízszintre fordított evezővel



Tárogató mellizom gyakorlat kézi evezővel, függőleges evezővel



Mellből nyomás kézi evezővel, hajlított térdekkel, terpeszállásban



Karhajlítás vízi súlyzókkal derekvonalban



Előre emelés edzőkötéllel (edzőkötél a talpak alatt halad át)

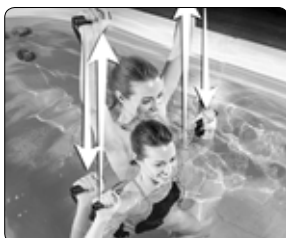

Guggolásos karemelés edzőkötéllel

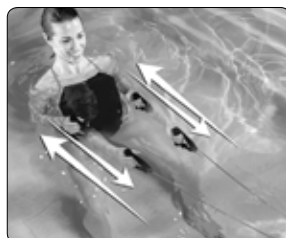

Akasztó horoghoz erősített edzőkötél húzása, az edzőkötélet orsófogással fogjuk és a könyököket a derekvonal felé közelítjük, majd engedjük vissza, a térek hajlítva, terpeszben álló lábakkal



Edzőkötélet felső fogásban tartva, hajlítjuk a könyököket, a térek hajlítva, terpeszben álló lábakkal



AZ ÚSZÓMEDENCE ADATAI ÉS AZONOSÍTÓI

ÚSZÓMEDENCE TÍPUSA	
SOROZATSZÁM	
Beüzemelés időpontja:	Munkalap száma:

KARBANTARTÁS KÖVETÉSE

Dátum:	
Munkalap száma:	
Karbantartás végző neve:	
Karbantartás végző aláírása:	
Kalibrálás:	Igen / Nem
UVC izzó csere:	Igen / Nem
Következő vizsgálati ideje:	

Dátum:	
Munkalap száma:	
Karbantartás végző neve:	
Karbantartás végző aláírása:	
Kalibrálás:	Igen / Nem
UVC izzó csere:	Igen / Nem
Következő vizsgálati ideje:	

Dátum:	
Munkalap száma:	
Karbantartás végző neve:	
Karbantartás végző aláírása:	
Kalibrálás:	Igen / Nem
UVC izzó csere:	Igen / Nem
Következő vizsgálati ideje:	

Dátum:	
Munkalap száma:	
Karbantartás végző neve:	
Karbantartás végző aláírása:	
Kalibrálás:	Igen / Nem
UVC izzó csere:	Igen / Nem
Következő vizsgálati ideje:	

Dátum:	
Munkalap száma:	
Karbantartás végző neve:	
Karbantartás végző aláírása:	
Kalibrálás:	Igen / Nem
UVC izzó csere:	Igen / Nem
Következő vizsgálati ideje:	

Dátum:	
Munkalap száma:	
Karbantartás végző neve:	
Karbantartás végző aláírása:	
Kalibrálás:	Igen / Nem
UVC izzó csere:	Igen / Nem
Következő vizsgálati ideje:	



Hydropool Szerviz telefonszáma:
+36 30 645 7000



FIGYELEM!

A nem megfelelő, vagy kimaradt szervizelés / karbantartás és a szervizintervallumok figyelmen kívül hagyása a medence meghibásodásához vezethet, valamint egészségügyi kockázattal is járhat!

Kérjük, amennyiben rendellenességet észlel, akkor ne várja meg a következő javasolt vizsgálati időpontot, a hibát a lehető legrövidebb időn belül jelezze a Hydropool Szerviz telefonszámán, és függesse fel a medence használatát!



HYDROPOOL

az öntisztító úszómedence

HYDROPOOL HUNGARIA KFT.

Telefon: +36 30 645 7001

E-mail: info@hydropool.hu

www.hydropool.hu



Intertek

99399

SCSS2019HE