

HYDROPOOL

Öntisztító Úszómedence
használati útmutató



HYDROPOOL

az öntisztító úszómedence

A 2024-től gyártott
Öntisztító Úszómedence
modellekhez

Tartalom

Előszó	3	16 és 19 Executive Trainer vezérlőegysége	35
Fontos egészségügyi figyelmeztetések	4-5	Billentyűzetfunkciók és kijelzett ikonok	35
Figyelmeztetés	4	Edzési feladatok, Úszóbeállítások	36
Hipertermia	5	Felhasználói beállítások, Úszási statisztika	37
A Hydropool Öntisztító Úszómedencék teljes választéka	6-7	Pumpák/Fűvókák funkciói, Világítás funkciói, Beállítások ikon	38
Az úszómedence mozgatása, szállítása	8	WaterCare (Vízkezelés), Vízkezelés módok	38
A megfelelő hely kiválasztása	9	Vízkezelés mód beállítása/módosítása, Szűrés	39
Beltéri elhelyezés, Kültéri elhelyezés	9	Karbantartás – Emlékeztetők, Készenlét, Leeresztés	40
Általános üzembe helyezési szempontok	10	Billentyűzet/Kijelző beállítások, WiFi beállítások	41
Beltéri elhelyezéshez, Kültéri elhelyezéshez	10	Elektromos konfiguráció, Gyári visszaállítás, Tulajdonságok	41
A helyszín előkészítése	11-14	Csőtisztító ciklusok, Téli üzemmód, Fűtőszál hűtés	42
Föld feletti üzembe helyezés esetén	11	AquaPro személyi úszás- és tréningvezérlő	43-45
Süllyesztett és részlegesen süllyesztett üzembe helyezés esetén	11	Opcionális HYDROCLEAR vízfertőtlenítő rendszer	46
Telepítési lehetőségek	12	A peremszerelt vezérlőegység üzenetei	47
Súlyeloszlás, Akna építése, Úszómedence keret alátámasztása	13	Tartozékok – Kiegészítők	48-55
Elméleti részletes rajz	14	Vízeseses párnák, Vízeses-szabályozó	48
Süllyesztett medence beépítési javaslat	15-16	A szűrő és a pezsgősvödör fedele	48
14AX medence testhez	15	A biztonsági termostetű zárja, Tetőemelő	48
19EX Executive Trainer medence testhez	16	Lépcső, Szabályozható pezsgőfürdő funkciók	49
A központi egység hozzáférhetősége és védelme	17	Aquacord úszókötél, Nyári medencetető, Okos úszószemüveg	50
A központi egység távoli elhelyezése	17	Fitness csomag, Edzőrudak (60/120 cm)	50
A medence színtezése	17	iCommand – in.Touch™ 2 távvezérlés és az applikáció	51-55
Fontos elektromos biztonsági útmutatás	18	Fűvókák eltávolítása és visszahelyezése	56
Kismegszakító csatlakoztatás	18	A vízáramlás irányváltó	56
Medence vezérlés bekötési diagram	19	Fűvókajegyzék	57
A medence feltöltése, ellenőrzése és beüzemelése	20-22	A vízáramlás beállítása, A levegődúsítás beállítása	57
13FFP modell esetében	20	A fűvókák felcserélése, Rozsdamentes acél tartozékok tisztítása	57
Executive és Aquatic modellek esetében	21	Opcionális csobogó tisztítása	57
Vízpumpa beüzemelése, levegősodás megszüntetése	22	Opcionális Bellagio vízesés szűrő tisztítása	57
Szűrőbe szorult levegő kieresztése	22	Fűvókák és egyéb eszközök elhelyezkedése és működése	58
A Hydropool Öntisztító Úszómedencék vezérlőegységei	23-26	Vízháztartási egyensúly	59
Az AquaPlay Élmenymedence sorozat vezérlőegysége	23	A medence első feltöltése	59
Első indítás/újraindítás, Program menü, Pontos idő	24	Gyakran használt vízkarbantartási kifejezések	60
Víz hőmérséklet és Készenléti (Standby) mód beállítása	24	Vízháztartási hibaelhárítás	61-62
Tisztítási / Keringtetési ciklusok, beállítások	25	(Víz)karbantartási eljárások	63-66
A hőmérséklet mértékegységének beállítása	26	Napi, heti, havi, negyedévente, félévente, évente és két évente	63
Téli üzemmód, Fűtőszál hűtés, Automatikus pumpa leállás	26	elvégzendő karbantartások, Használaton kívüli medence	
Világítás automatikus kikapcsolása	26	Szűrőpatron/filter felépítése és tisztítása	64
A Hydropool Öntisztító sorozat vezérlőegységei	27-42	A szűrőkosár tisztítása, Az akrilfelület tisztítása	65
IN.YE3v3 medence vezérlések	27	A gondozásmentes külső medenceburkolat tisztítása	65
Első indítás/újraindítás, Dátum és idő beállítása,	27	Biztonsági termostetű	65
Hőmérséklet-szabályozás		A medence vízének lecserélése, Vízlágyítók	66
IN.YE3v3 19DTAX Úszó- és Masszázsmedence részeinek vezérlőegysége	28	Egyedülálló Hydropool Öntisztító Technológia	67
Billentyűzetfunkciók és kijelzett ikonok	28	Öntisztító üzemmód jelző	67
IN.YE5v3 Executive Sport és AquaSport vezérlőegysége	29	Csúszásmentes szőnyeg	68
Billentyűzetfunkciók és kijelzett ikonok	29	Rozsdamentes acél alkatrészek tisztántartása	68
IN.YE5v3 Executive Trainer és AquaTrainer vezérlőegysége	30	A medence téliesítése	69
Billentyűzetfunkciók és kijelzett ikonok	30	Általános hibaelhárítás	70-71
Pumpák/Fűvókák funkciói, Világítás funkciói, Beállítások ikon	31	Szükséges időjárás elleni védelem	71
WaterCare (Vízkezelés), Vízkezelés módok	31	Hydropool Aqua Cross Training edzésprogram	72
Vízkezelés mód beállítása/módosítása, Szűrés	32	A Hydropool hőszivattyú megoldása	73
Karbantartás – Emlékeztetők	32	Használati útmutató melléklete	74-75
Készenlét, Leeresztés, Billentyűzet/Kijelző beállítások,	33	Jegyzetek	76-78
WiFi beállítások, Elektromos konfiguráció, Gyári visszaállítás	34	Az úszómedence adatai és azonosítói karbantartás követése	79
Tulajdonságok, Csőtisztító ciklusok, Téli üzemmód, Fűtőszál hűtés	34		

MEGJEGYZÉS: A termékspecifikációk, figyelmeztetések és címkék előzetes értesítés nélkül módosulhatnak.

Ez a felhasználói kézikönyv csak útmutatóként használható. További információért, kérjük, forduljon a Hydropool Ügyfélszolgálatához!



Tisztelt Vásárlónk!

Minden kollégánk nevében köszönjük, hogy megtisztelt bizalmával, és Hydrosport Úszómedencét választott!

Termékeink kimagasló minősége a garancia arra, hogy Ön hosszú távon elégedett legyen új medencéjével, mely minden igényt kielégít, és felüdülést nyújt egész családjá, baráti köre számára. A Hydrosport Úszómedence használata több szempontból is egészséges, ráadásul otthonának értékét is jelentősen növeli.

Kérjük, még a feltöltés és az elektromos hálózathoz való csatlakoztatás előtt szánjon időt az útmutatóban szereplő biztonsági, beüzemelési és használati utasítások tanulmányozására!

A következő oldalakon olyan információkat és hasznos tanácsokat talál, melyek segítségével lényegesen egyszerűbb a medence beüzemelése, használata és karbantartása, ezáltal Ön nem kevés pénzt és időt takaríthat meg.

Cégünk 1985-ben készítette el első medencéjét. A minőség iránti elkötelezettségünk azóta is töretlen, kizárólag olyan termékeket gyártunk, melyek kimagasló hidrotéripiát nyújtanak, és a kényelmet energiatakarékosan, valamint könnyű kezelhetőséggel ötvözik. Meggyőződésünk, hogy amint jobban megismerkedik új medencéjével, annak biztonsági és karbantartási sajátosságaival, egyben választásának helyességéről is meggyőződhet.

Örömteli fürdözést kívánunk!

David Jackson
elnök
Hydrosport Inc.

Veszprémi Balázs
kereskedelmi vezető
Hydrosport Hungaria



Jelen dokumentum információ tartalmának továbbközlés céljára történő felhasználása, utánnyomása, sokszorosítása vagy fordítása – akár csak kivonatosan is – a Hydrosport Hungaria Kft. írásos engedélye nélkül tilos. A törvény szerinti minden jog kifejezetten a Hydrosport Hungaria Kft. részére fenntartva. A változtatás joga fenntartva. Készült: Budapest, 2024.



FONTOS EGÉSZSÉGÜGYI FIGYELMEZTETÉSEK! GONDOSAN ŐRIZZE MEG EZT A HASZNÁLATI ÚTMUTATÓT!

Az emberi szervezet meleg vízre adott reakciója az életkortól, az egészségi állapottól és az egészségügyi előzményektől függően többféle lehet. Ha nincs tisztában szervezetének meleg vízzel kapcsolatos tűrőképességével, és a medence használata közben fejfájást, szédülést vagy émelygést érez, kérjük, azonnal szálljon ki a vízből, és hagyja a testét lehűlni!



FIGYELMEZTETÉS!

1. Gyerekek ne használják a medencét felnőttek gondos felügyelete nélkül!
2. Ne használja a medencét, amíg a testrészek és a haj beszívását megakadályozó védőalkatrészek nincsenek felszerelve!
3. Gyógykezelés alatt álló és kedvezőtlen egészségi állapotú személyek kérjék orvos tanácsát a medence használatbavétele előtt!
4. Fertőző betegek ne használják a medencét!
5. Legyen elővigyázatos a be- és kiszállásnál!
6. Az eszméletvesztés és esetleges fulladás veszélye miatt ne használjon kábítószer és ne igyon alkoholt fürdőzés előtt és közben!
7. Terhesség vagy terhesség gyanúja esetén a medence használata előtt kérdezze meg kezelőorvosát!
8. A fürdőzés 38°C-nál melegebb vízben káros lehet az egészségre!
9. Mielőtt beszállna medencéjébe, mindig mérje meg a víz hőmérsékletét egy pontos hőmérővel!
10. Ne használja a medencét közvetlenül kimerítő tevékenység után!
11. A hosszas fürdőzés káros lehet az egészségre!
12. Ne használjon, vagy engedélyezzen elektromos berendezéseket (mint lámpa, telefon, rádió, televízió, hajszárító) a medence 1,5 méteres körzetében!
13. Gyermek ne használják a medencét, ha a vízhőmérséklet meghaladja a 37°C-ot!
14. Ne engedje, hogy a gyermek víz alá merítse a fejét!
15. Soha ne működtesse a vízpumpát magas fokozaton zárt szívó- és nyomócső tolózárakkal!
16. Ha a medence használaton kívül van, a biztonsági termotető mindig legyen felszerelve és lezárva!
17. Ellenőrizze havonta az életvédelmi relét, mely zárlat esetén megszakítja az áramkört!
18. Függesse ki a Mentők, a Tűzoltóság és a Rendőrség sürgősségi hívószámát a legközelebbi telefonkészüléknél!
19. A sérülés kockázatának csökkentése érdekében:
 - A víz hőmérséklete a medencében soha nem haladhatja meg a 40°C-ot. A 38°C és 40°C közötti vízhőmérséklet biztonságosnak tekinthető az egészséges felnőtt számára! Gyerekek számára, illetve ha a medencehasználat meghaladja a 10 percet, alacsonyabb vízhőmérséklet javasolt!
 - Mivel a magas vízhőmérséklet a terhesség első hónapjaiban könnyen végzetes következményekkel járhat, terhesség vagy terhesség gyanúja esetén tartsák a víz hőmérsékletét 38°C alatt!
 - A medencébe történő belépés előtt a felhasználó mindenképpen mérje meg a víz hőmérsékletét, mert a vízhőmérséklet szabályzó berendezések tűrése változó!
 - Az eszméletvesztés és esetleges fulladás elkerülése érdekében ne használjon kábítószer és ne igyon alkoholt, illetve ne vegyen be gyógyszert fürdőzés előtt és közben!
 - Túlsúlyos, szívproblémákkal küzdő, alacsony vagy magas vérnyomással élő, keringési problémás vagy cukorbeteg személyek kérjék ki orvosuk tanácsát a medence használata előtt!
 - Gyógyszert szedő személyek kérjék ki orvosuk tanácsát a medence használata előtt, mert néhány gyógyszer álmoságot okozhat, míg más gyógyszerek befolyásolhatják a pulzusszámot, a vérnyomást és a keringést.



FIGYELEM!

TARTSA FENN A VÍZ KÉMIAI EGYENSÚLYÁT A GYÁRTÓ UTASÍTÁSAI SZERINT!



VESZÉLY!

- FULLADÁSVESZÉLY!** GYERMEKEK FELÜGYELET NÉLKÜLI HOZZÁFÉRÉSE ELKERÜLÉSE VÉGETT ELENEDHETETLEN A RENDKÍVÜLI ÓVATOSSÁG. BALESETEK ELKERÜLÉSE VÉGETT BIZTOSÍTSA ÚGY A MEDENCÉT, HOGY AZT GYERMEKEK CSAK GONDOS ÉS FOLYAMATOS FELÜGYELET MELLETT HASZNÁLHASSÁK!
- SÉRÜLÉSVESZÉLY!** A MEDENCE SZÍVÓFEJ TAKARÓ ELEMEI A VÍZPUMPA VÍZHOZAMÁNAK MEGFELELŐEK; A VÍZPUMPA ÉS SZÍVÓFEJEK ESETLEGES CSERÉJÉT ELKERÜLENDŐ, GYŐZŐDJÖN MEG RÓLA, HOGY A VÍZÁRAMLÁS MEGFELELŐ! SOHA NE MŰKÖDTSSE A MEDENCÉT TÖRÖTT VAGY HIÁNYZÓ SZÍVÓFEJEKKEL! SOHA NE CSERÉLJE LE A SZÍVÓFEJET AZ EREDETIN JELZETT NÉL ALACSONYABB ÁRAMLÁSI ÉRTÉKŰ SZÍVÓFEJRE!
- ÁRAMÜTÉS VESZÉLY!** A BERENDEZÉS ELHELYEZÉSEKOR TARTSON LEGALÁBB 1,5 MÉTER TÁVOLSÁGOT MINDEN FÉMFELÜLETTŐL! ALTERNATÍVAKÉNT A MEDENCE ÚGY HELYZETHETŐ EL FÉMFELÜLETEK 1,5 MÉTERES KÖRZETÉN BELÜL, HA AZOK MIND-EGYIKE LEGALÁBB 8 MM²-ES TÖMÖR RÉZVEZETÉKKEL EGYENPOTENCIÁLRA VAN HOZVA.
- ÁRAMÜTÉS VESZÉLY!** A MEDENCE 1,5 MÉTERES KÖRZETÉBEN NE ENGEDÉLYEZZE OLYAN ELEKTROMOS KÉSZÜLÉKEK HASZNÁLATÁT, MINT VILÁGÍTÁS, TELEFON, RÁDIÓ VAGY TELEVÍZIÓ.

HIPERTERMIA

Mivel a medence vizének hőmérséklete akár 40°C-ra is beállítható, a fürdőzőknek tisztában kell lenniük azzal, hogy a normál testhőmérsékletet meghaladó hőfokú vízben való hosszas tartózkodás lázat okozhat!

A hipertermia okai, tünetei és hatásai a következők:

Hipertermiáról beszélünk abban az esetben, ha a test belső hőmérséklete több fokkal meghaladja a normális testhőmérsékletet, amely ~37°C. A hipertermia tünetei közé tartozik az álomság, a levertség-érzet és a test belső hőmérsékletének emelkedése.

A hipertermia következményei lehetnek:

- veszélyérzet megszűnése
- a hőérzékelés elégtelensége
- a fürdőző nem érzékeli, hogy ki kellene szállnia a medencéből
- a fürdőző fizikailag képtelen kiszállni a medencéből
- terhes nők esetében a magzat egészsége károsodhat
- eszméletvesztés, mely fulladást okozhat

Ha ezen tünetek bármelyikét észleli, óvatosan, de azonnal szálljon ki a medencéből!



FIGYELMEZTETÉS!

AZ ALKOHOL-, DROG- VAGY GYÓGYSZERFOGYASZTÁS JELENTŐSEN NÖVELI A HALÁLOS KIMENETELŰ HIPERTERMIA VESZÉLYÉT!

A BALESETEK, SÉRÜLÉSEK ELKERÜLÉSE VÉGETT SOHA NE ENGEDJE AZ ÚSZÓMEDENCÉBEN A BÚVÁRKODÁST ÉS AZ UGRÁLÁST!



A HYDROPOOL ÖNTISZTÍTÓ ÚSZÓMEDENCÉK TELJES VÁLASZTÉKA



19DTAX AQUATIC SPORT / TRAINER

Medence mérete: 233 x 571 cm
Medence magassága: 134 cm
Hidroterápiás ülések száma: 5–6

SOROZAT	SPORT	TRAINER
Ovális felhajtó fúvóka	1	1
VTWIN ellenáramoltató ikerfúvóka	nincs	2
ACCUFLO ellenáramoltató fúvóka	2	nincs
Összes terápiás fúvóka	36	36
AquaPro személyi úszás- és tréningvezérlő	nincs	van
VFX Szabályozható Fordulatszámú Vízpumpa Rendszer és Vezérlő	nincs	nincs
Okos Úszószemüveg	rendelhető	
Csúszásgátló Aquafitness szőnyeg	nincs	nincs

19EX EXECUTIVE SPORT / TRAINER

Medence mérete: 233 x 558 cm
Medence magassága: 134 cm
Hidroterápiás ülések száma: 2

SOROZAT	SPORT	TRAINER
Ovális felhajtó fúvóka	1	1
VTWIN ellenáramoltató ikerfúvóka	nincs	2
ACCUFLO ellenáramoltató fúvóka	2	nincs
Összes terápiás fúvóka	23	23
AquaPro személyi úszás- és tréningvezérlő	nincs	nincs
VFX Szabályozható Fordulatszámú Vízpumpa Rendszer és Vezérlő	nincs	van
Okos Úszószemüveg	rendelhető	
Csúszásgátló Aquafitness szőnyeg	van	van

16EX EXECUTIVE SPORT / TRAINER

Medence mérete: 233 x 471 cm
Medence magassága: 134 cm
Hidroterápiás ülések száma: 2

SOROZAT	SPORT	TRAINER
Ovális felhajtó fúvóka	1	1
VTWIN ellenáramoltató ikerfúvóka	nincs	2
ACCUFLO ellenáramoltató fúvóka	2	nincs
Összes terápiás fúvóka	23	23
AquaPro személyi úszás- és tréningvezérlő	nincs	nincs
VFX Szabályozható Fordulatszámú Vízpumpa Rendszer és Vezérlő	nincs	van
Okos Úszószemüveg	rendelhető	
Csúszásgátló Aquafitness szőnyeg	van	van



17AX AQUATIC SPORT / TRAINER

Medence mérete: 233 x 537 cm
Medence magassága: 134 cm
Hidroterápiás ülések száma: 4

SOROZAT	SPORT	TRAINER
Ovális felhajtó fúvóka	1	1
VTWIN ellenáramoltató ikerfúvóka	nincs	2
ACCUFLO ellenáramoltató fúvóka	2	nincs
Összes terápiás fúvóka	31	31
AquaPro személyi úszás- és tréningvezérlő	nincs	van
VFX Szabályozható Fordulatszámú Vízpumpa Rendszer és Vezérlő	nincs	nincs
Okos Úszószemüveg	rendelhető	
Csúszásgátló Aquafitness szőnyeg	van	van

14AX AQUATIC SPORT / TRAINER

Medence mérete: 233 x 438 cm
Medence magassága: 134 cm
Hidroterápiás ülések száma: 4

SOROZAT	SPORT	TRAINER
Ovális felhajtó fúvóka	1	1
VTWIN ellenáramoltató ikerfúvóka	nincs	2
ACCUFLO ellenáramoltató fúvóka	2	nincs
Összes terápiás fúvóka	29	29
AquaPro személyi úszás- és tréningvezérlő	nincs	van
VFX Szabályozható Fordulatszámú Vízpumpa Rendszer és Vezérlő	nincs	nincs
Okos Úszószemüveg	rendelhető	
Csúszásgátló Aquafitness szőnyeg	van	van

13FFP AQUAPLAY ÉLMÉNYMEDENCE

Medence mérete: 233 x 377 cm
Medence magassága: 134 cm
Hidroterápiás ülések száma: 5+4

SOROZAT	FFP PLAY
Ovális felhajtó fúvóka	2
VTWIN ellenáramoltató ikerfúvóka	nincs
ACCUFLO ellenáramoltató fúvóka	nincs
Összes terápiás fúvóka	32
AquaPro személyi úszás- és tréningvezérlő	nincs
VFX Szabályozható Fordulatszámú Vízpumpa Rendszer és Vezérlő	nincs
Okos Úszószemüveg	rendelhető
Csúszásgátló Aquafitness szőnyeg	van



AZ ÚSZÓMEDENCE MOZGATÁSA, SZÁLLÍTÁSA

A MEDENCE MOZGATÁSA SZÁLLÍTÁSKOR

Minden Hydropool Úszómedence habosított fóliába, kartonpapírba és zsugorfóliába csomagolva kerül kiszállításra. Medencéinket még a gyárban pántokkal a raklaphoz rögzítjük. Amennyiben a Hydropooltól rendeli meg a szállítást, medencéjét általában önrakodós teherautóval visszük az otthonába. Beüzemelőink rendelkeznek olyan technológiával, mellyel medencéjét a járműről egy targoncára vagy kiskocsira helyezhetik, ezáltal a medence egyszerűen a helyére kerül.

Amennyiben a medence mégis egy szokványos, dobozos teherautón érkezik, szüksége lehet egy darus vontatókocsi segítségére ahhoz, hogy a medence a raktérből a nyílt platóra kerüljön.

A medencét óvatosan csúsztassa le a platóról, és helyezze egy targoncára vagy egy kiskocsira. A legtöbb Hydropool Úszómedence szállítása legalább 5 m szélességű mozgásteret igényel ahhoz, hogy az oldalára állított egységet a kerítésnyíláson, szűk átjárókon stb. könnyedén be tudja vinni. Ahol ez nem biztosított, egy daru segítségével egyszerűen és gazdaságosan megoldható a medence kertbe vagy udvarba emelése a platóról, akár a ház felett is.



FIGYELMEZTETÉS!

- **Ne állítsa a medencét arra az oldalára, ahol a központi egység található, mivel ez meghibásodáshoz vezethet!**
- **Semmiképp ne görgesse, vagy billentse élére a medencét, mivel ezzel a külső burkolatban kárt tehet!**
- **Soha ne emelje, vagy mozgassa a medencét a csővezetékknél fogva!**
- **Bizonyosodjon meg róla, hogy elegendő segítség áll rendelkezésre ahhoz, hogy a medencét a targoncáról vagy a kiskocsiról finoman, károkozás nélkül az alapzatra csúsztassa.**



FONTOS FIGYELMEZTETÉS!

A szállítás során, illetve a nem megfelelő kezelés következtében keletkezett károkra nem terjed ki a gyári garancia!

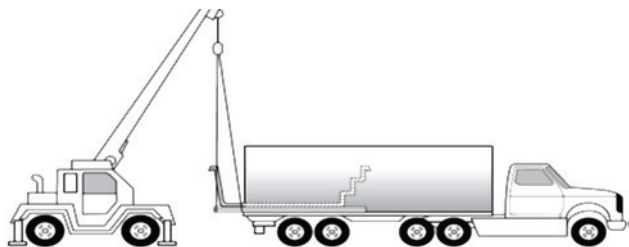

EPELŐDARU

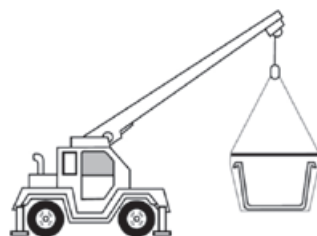

EPELŐDARU ÉS HEVEDER FESZÍTŐ

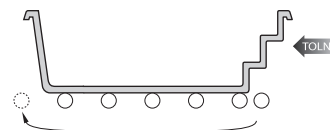

GÖRGŐS MOZGATÁS



Az úszómedence felemelése előtt győződjön meg az emelődarura rögzítés megfelelő elvégzéséről!



Legalább 6 db 10 cm átmérőjű és minimum 2,5 m hosszú csövet használjon!



Figyeljen arra, hogy megfelelő hosszúságú targoncavillát használjon, a biztonságos szállítás érdekében!



A MEGFELELŐ HELY KIVÁLASZTÁSA

Hydropool Úszómedencéjét a házban és a szabadban is elhelyezheti, félig vagy teljesen a földfelszín alá süllyesztve, de akár a felszín felett is beüzemelheti. Az alábbi információk segítségével lesznek az egyéni igényeinek megfelelő elhelyezés kiválasztásában. Ne feledje, a medence éghajlattól függetlenül egész évben használható, nemcsak fedett helyen, hanem a szabadban is!

BELTÉRI ELHELYEZÉS

Ha családtagjai nem rajonganak azért, hogy a hóval borított kertben nyakig merüljenek egy melegvízes medencében, vagy ha kertje, udvara nem alkalmas a medence kültéri elhelyezésére, akkor beltéri elhelyezést javasolunk az Ön számára. Szintén megfontolandó ötlet egy edző- vagy fürdőhelyiség kialakítása, például egy évszaktól függetlenül használható helyiségben, vagy akár a télikertben.



A beltéri elhelyezés nemcsak egyedivé teszi otthonát, hanem diszkrét használatot és szabályozható klímát biztosít, ezáltal az év 365 napján örömet lelheti medencéjében.

Amennyiben a beltéri elhelyezés mellett dönt, további információt talál az „EGYÉB MEGJEGYZÉSEK BELTÉRI ELHELYEZÉSHEZ” c. fejezetben.



KÜLTÉRI ELHELYEZÉS

A medence kültéri elhelyezése sokak számára igen vonzó lehetőség. Íme néhány ok a sok közül:

- korlátozott belső tér
- beszállítási nehézségek (ajtók, lépcsőházak stb. miatt)
- korlátozott költségvetés (a belső elhelyezés általában az otthon belső felújítását is maga után vonja)
- egy külső „szórakoztató tér” kialakításának igénye
- a Hydropool Úszómedencét egy már létező vagy tervezett masszázsmedence közelében üzemelnek be
- a kifröcskölődő víz nem jelent plusz munkát

Akik medencéjüket külső térben helyezik el, a vízhőmérsékletet általában az évszakhoz igazíthatják. Hidegben általában 32-35°C-os vízben szeretnek elmerülni az emberek, a melegebb hónapokban azonban a 27-29°C-os beállítás az ideális, ez biztosít frissítő edzést a fürdőzők számára. Pihenéshez akár 38-40°C-ra is felmelegíthető a medence vize.

Amennyiben a kültéri elhelyezés mellett dönt, további információt talál az „EGYÉB MEGJEGYZÉSEK KÜLTÉRI ELHELYEZÉSHEZ” c. fejezetben.





ÁLTALÁNOS ÜZEMBEHELYEZÉSI SZEMPONTOK

- 1 A medencét ne emelje vagy mozgassa a csővezetéknek! Győződjön meg róla, hogy medencéje megfelelően alá van támasztva egy sík betonlapzattal vagy egy olyan felülettel, amelynek teherbírása **1500 kg/m²**! Amennyiben kertjében a fagy és olvadás következtében fennáll a földmozgás veszélye (pl. agyagos és/vagy magas talajvízű területeken), a padozat elcsúszásának megelőzése érdekében egy föld alatti fagyhatárt elérő betonlapzat kialakítására is szükség van.
- 2 A járófelületet úgy kell megtervezni és kialakítani, hogy minimálisra csökkenjen az elcsúszás és elesés veszélye!
- 3 Amennyiben medencéjét nem a gyárilag felszerelt, hőszigetelt burkolattal kéri, hanem egyedi csempe- vagy faborítással látja el, ügyeljen a következőkre:
a szerelés esetére mindenképpen biztosítson megfelelő hozzáférést a központi egységhez!
b Az egyedi burkolat kialakításakor ügyeljen arra, hogy szervizelés esetén a medence minden irányból hozzáférhető legyen.
c Távoli elhelyezésű központi egység vagy burkolat nélküli egység esetében további szigetelés is kialakítható, ha a berendezés környezete megfelelő szellőzéssel rendelkezik.
d A járófelületet úgy kell megtervezni és kialakítani, hogy minimálisra csökkenjen az elcsúszás és elesés veszélye!
e Ha az úszómedence üres, vagy nem használja, tegye rá a termotetőt, hogy az akril felületet ne károsítsa az erős napsugárzás.
- 4 Soha ne emelje fel a medencét a külső borításánál fogva, mert baleset történhet, és/vagy olyan sérülés keletkezhet a medencén, amire a garancia nem terjed ki.
- 5 A biztonságos ki- és beszállás érdekében javasoljuk, hogy rendeljen biztonsági korlátot vagy kapaszkodót a medencéhez!
- 6 A medence feltöltése, illetve a vízpótlás érdekében javasoljuk, hogy a medence közelében legyen egy vízcsap!



FIGYELMEZTETÉS!

A medencét és a medence 1,5 méteres körzetében lévő csatlakozókat, aljzatokat, illetve lámpákat életvédelmi védőkapcsolóval kell ellátni! További információért kérje villanyszerelő, a helyi elektromos művek vagy áramszolgáltató tanácsát!
A medencéhez való hozzáférés – biztonsági okokból – legyen korlátozható! Kültéri elhelyezésnél ez lehet minőségellenőrzött kerítés (az önkormányzati rendeletekkel összhangban) és/vagy önzáró kapu és biztonsági tető, beltéri elhelyezésnél zárható ajtó és biztonsági tető.
A beüzemelés feltétele, hogy a telepítési helyen a beépítési hely mind fizikailag, mind elektromos csatlakozási szempontból, mind vízcsatlakozási szempontból megfelelő módon kiépítésre kerüljön.

EGYÉB MEGJEGYZÉSEK

BELTÉRI ELHELYEZÉSHEZ

- Ha a medencét kisebb területű (40 m² alatti) helyiségben használná, javasoljuk, hogy részben vagy teljesen süllyesse a padlóba, így az kevésbé dominál a helyiségben. Ezzel elegendő helyet biztosít a ki- és beszálláshoz, ezáltal a fejsérülések veszélye is csökken.
- Előnyös, ha a medencének otthont adó helyiség a fürdőszobához vagy a mosókonyhához közel helyezkedik el.
- A medencét befogadó helyiséget ajánlott padlóösszefolyóval ellátni a kifröccsenő víz elvezetésére. A szellőztetést ablakkal kombinált szívóventillátorral vagy hidrosztatós szívóventillátorral célszerű megoldani. Ahol ez a két dolog nem kivitelezhető, elegendő beltéri vagy kültéri szőnyeget, illetve csempét használni, illetve az ablakon keresztül szellőztetni, ha a medence teteje nyitva áll. Amikor a biztonsági termotető le van zárva, a medence nem párologtat.
- A leeresztés és feltöltés megkönnyítése érdekében érdemes a közelben egy vízcsapot és egy csatornanyílást kiépíteni.
- Mindig biztosítson megfelelő szellőzést a központi egységnek, szerelvényeknek!
- További információért forduljon a Hydroszűrő Ügyfélszolgálatához!

KÜLTÉRI ELHELYEZÉSHEZ

- A helyi önkormányzatnál megtudhatja, hogy építési engedélyhez kötött-e a medence kültéri elhelyezése. A hivatal arról is felvilágosítást nyújt, milyen önkormányzati rendeleteket kell szem előtt tartania (távolság a telekhatártól, épülettől; elkerítési kötelezettség, stb.) a medence helyének meghatározásakor.
- Mielőtt ásási munkálatokba kezdene, lépjen kapcsolatba a helyi gáz-, víz- és elektromos művekkel, hogy megbizonyosodjon róla, nincs útban föld alatti vezeték!
- A medencét célszerű a ház bejárati ajtajának közelében elhelyezni, ezáltal télen egyszerűbben és kényelmesebben megközelíthető.
- A medence gépészeti berendezéseit beltéri vagy az időjárás viszonyosságaitól védett használatra tervezték. Abban az esetben, ha a medencéje gyári burkolattal ellátott, és beüzemeléskor pontosan követte a kézikönyv utasításait, akkor a kültéri használatnak sincs semmilyen akadálya. Ha a medence kültéri burkolat nélkül került kiszállításra, az egyedi borításnak vagy más borításnak védenie kell a központi egységet (elektronika, motorok) az időjárás viszonyosságaitól (esőtől, hótól, kifröccsenő víztől), ugyanakkor gondoskodnia kell arról, hogy a **központi egység könnyen hozzáférhető, de védett és megfelelő szellőzéssel ellátott helyen legyen!**
- A medencét övező felületnek (járólap, csempe, beton stb.) megfelelő lejtéssel kell rendelkeznie, hogy segítse a víz hatékony elvezetését, és gondoskodjon ezen járófelületek megfelelő csúszásmentesítéséről is!



Hydroszűrő Ügyfélszolgálat telefonszáma:
+ 36 1 240 8538



A HELYSZÍN ELŐKÉSZÍTÉSE

FÖLD FELETTI ÜZEMBE HELYEZÉS ESETÉN

Abban az esetben, ha a medence önmagában, a föld felett kerül elhelyezésre, és nincs egyedi, kinyúló borítófelület, mely megakadályozza a fagy és olvadás váltakozása következtében fellépő „földmozgást”, ott kültéri járólapokból vagy előre gyártott kőburkolatból álló sík alapzat kiépítése szükséges. Azonban az ilyen megoldásoknak esetleges hátránya, hogy a kifröccsenő víz elmoshatja és destabilizálhatja a földet a burkolat alatt, mely az alapzat elcsúszását és a medence szerkezetének károsodását okozhatja.

Annak érdekében, hogy ezt megelőzze, készítsen sík betonlapozatot, a következőkben leírtak szerint:

- Ásson a kívánt szint alá 20-30 cm-rel, és egyengesse el a földfelületet!
- A felületet 10-15 cm vastagon borítsa zúzalékkövel!
- Ezt borítsa vasalt, 10-15 cm vastag betonnal!
- Simítsa el a betonfelszínt!

FONTOS! A MEDENCE SZINTEZÉSE

A medence alapzatra helyezését ellenőrizze vízmértékkel! Amennyiben azt tapasztalja, hogy az alapzat lejt, vagy más módon egyenetlen, gondoskodjon a medence alapzatának vízszintbe hozásáról!

SÜLLYESZTETT ÉS RÉSZLEGESEN SÜLLYESZTETT ÜZEMBE HELYEZÉS ESETÉN

A teljesen vagy részben besüllyesztésre kerülő medencék esetében javasolt sík betonlapozat és a csuszamló földet visszatartó fa, vagy beton támaszfal létrehozása, mely egy dobozt, azaz aknát hoz létre, melyben a medence elhelyezhető. A Hydropool nem javasolja, hogy medencéjét egészben vagy akár részben földfeltöltésbe süllyessze.

- A megfelelő megközelíthetőség érdekében, javasoljuk egy kb. 50 cm széles sáv szabadon hagyását az úszómedence teljes kerülete körül.

AKNA – JAVASOLT MINIMÁLIS BELSŐ TÉR

13FFP	14AX	16EX	17AX	19EX	19DTAX
320x540 cm	320x640 cm	320x680 cm	320x730 cm	320x740 cm	320x770 cm



- **Magas talajvízű, locsolórendszerrel öntözött területeken** javasolt az akna vízszigetelése.
- Javasoljuk, hogy gondoskodjon az aknában **fényforrásról és konnektorról**.
- **FAGYMENTES TERÜLETEKEN** elegendő megbizonyosodnia róla, hogy a medence számára előkészített mélyedés alapzata száraz, tömör, stabil, és megfelelő vízelvezetéssel rendelkezik.

- Javasoljuk, hogy a medence 3 oldalán a **betonalap 15 cm-rel**, a negyedik oldalon, ahol a lépcső, a vezetékek és a csatlakozók lesznek, **egy – két méterrel** legyen szélesebb a medencénél.
- Az úszómedence mindig vízszintes felületen kerüljön elhelyezésre!

A BETON ALAP JAVASOLT LEGKISEBB MÉRETEI

Modell elnevezése	Gyári burkolattal és lépcsővel	Burkolat nélküli méretekhez kérjen beépítési mintarajzot!
13FFP	260x540 cm	
14AX	260x580 cm	
16EX és 17AX	260x680 cm	
19EX	260x720 cm	
19DTAX	260x740 cm	

- **Fagy- és olvadásveszélyes területeken** megfelelő, simított betonalapozat szükséges, melyet betonlábak támasztanak alá.
- **MINDENKÉPPEN** biztosítson **jó vízelvezetést** egy természetes töltött víztelenítő zsompon és/vagy egy, a vízgyűjtő mélyedésbe helyezett búvárszivattyú segítségével, hogy megelőzze a talajvíz feltörését! Ellenkező esetben a víz kárt tehet a központi egységben vagy az egész szerkezetben.
- **Ha a hozzáférés akadályozott, medencéjét ki kell emeltetni a szervizeléshez, mely többlet költséget jelent az Ön számára, ugyanis a gyári garancia ezt nem fedezi.** Használjon könnyen eltávolítható burkolófelületet, vagy építsen aknát a medence köré!



Min. 60x60 cm-es búvónyílás

- Az úszómedencét a süllyesztés, illetve a körbeépítés előtt **tesztelje 48 órán át**. Gyárunkban minden medencét üzemtesztnek vetünk alá, de szállítás/mozgatás közben előfordulhat, hogy valamelyik alkatrész meglazul, így azt javasoljuk, hogy a végleges elhelyezés előtt mindenképp győződjön meg róla, hogy a medence tökéletesen vízzáró.



FONTOS!

A HYDROPOOL NEM JAVASOLJA, HOGY EGÉSZBEN VAGY RÉSZBEN FÖLDFELTÖLTÉSBE SÜLLYESSZE MEDENÉCÉJÉT!

TELEPÍTÉSI LEHETŐSÉGEK

Teljesen süllyesztett telepítési mód

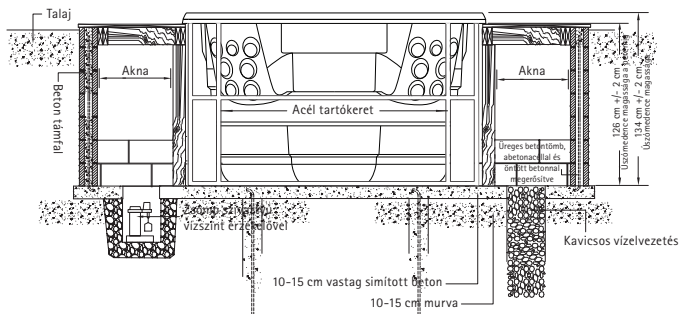

Részlegesen süllyesztett telepítési mód

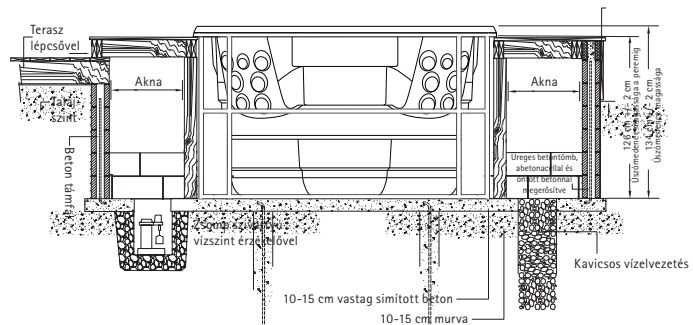

Teljesen süllyesztett telepítési mód

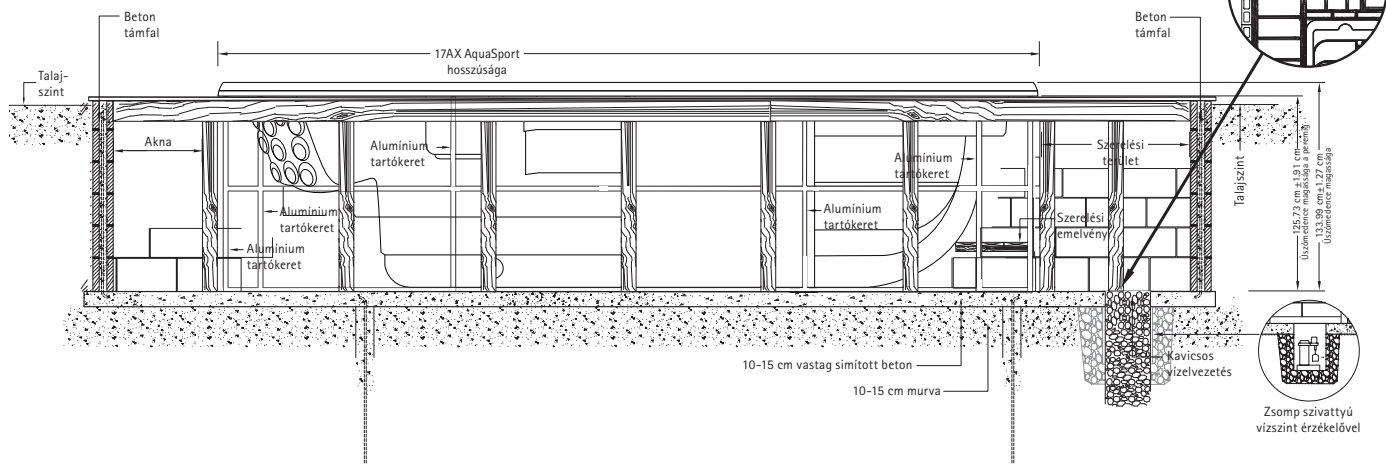



SÚLYELOSZLÁS

A Hydropool Úszómedencét acélkeretre szereljük fel, ennek segítségével egyenletesen oszlik el a víz súlya a teljes felületen. A gyári vagy a helyszínen felszerelt borítás csak dekorációs célt szolgál, nincs szerepe a súlyeloszlásnál.

Annak ellenére, hogy a medenceperemet a burkolat alátámasztja (hogy vízszintes legyen), Ön soha ne feszítse meg, vagy emelje fel a medencét a peremnél vagy a burkolatnál fogva, mert az akril perem megrepedhet, eltörhet, és ez személyi sérülést okozhat!

Lásd még a „SÜLLYESZTETT MEDENCE BEÉPÍTÉSI JAVASLAT” c. fejezetet!

AKNA ÉPÍTÉSE SÜLLYESZTETT MEDENCE ESETÉBEN – ELMÉLETI, RÉSZMETSZETI RAJZ

A medence aknájának kialakításakor vegye figyelembe, hogy a talajviszonyoknak megfelelően milyen mértékű alapzatra van szükség (kavicsréteg vastagsága, hő- és vízszigetelés, vasbeton ajlázat).

Javasoljuk, hogy a földém zárását, annak végleges burkolását csak a medence elhelyezését követően végezze el, hogy pontosan tudjon illeszkedni a medence pereméhez.

AZ ÚSZÓMEDENCE KERET ALÁTÁMASZTÁSA SZINTEZŐLEMEZZEL

Az úszómedence keretét teljesen alá kell támasztani a burkolat merevítő lábaknál, hogy tökéletesen szintezve legyen és a medencehéj ne hajoljon meg. Üzembe helyezés előtt győződjön meg róla, hogy a beton talapzat tökéletesen vízszintes, sima és egyenletes. Kerti locsolócsővel locsoljon vizet a betonra és ahol víztócsa keletkezik, ott nem teljesen sima a felület. Ebben az esetben töltsse fel a mélyedéseket vagy simítsa el a kitüremkedéseket. A szintező lemez 3 mm eltérést tolerál. Minden ennél nagyobb eltérés szerkezeti károsodást okozhat. Miután az úszómedence a helyére került, csúsztassa be a szintező lemezt a merevítő alá.

A lemezeket pontosan a merevítő lábak alá kell elhelyezni. Egyszerűen tolja be kézzel a lemezt a keret alá, majd finoman üsse meg egy kalapáccsal, így meggyőződhet róla, hogy a lemez stabilan fekszik-e a keret alatt. Ezt követően egy bicska vagy éles kés segítségével vágja el a lemezt a keret szélénél. Abban az esetben, ha a beton alap teljesen sima és a keret tökéletesen simul az aljzathoz, nem lesz szükség a szintező lemezre. Akkor kezdje csak meg az úszómedence feltöltését, ha az összes merevítő láb tökéletesen illeszkedik a beton talapzathoz. Minden úszómedence egy csomag szintező lemezzel kerül kiszállításra, arra az esetre, ha szükség lenne rá.

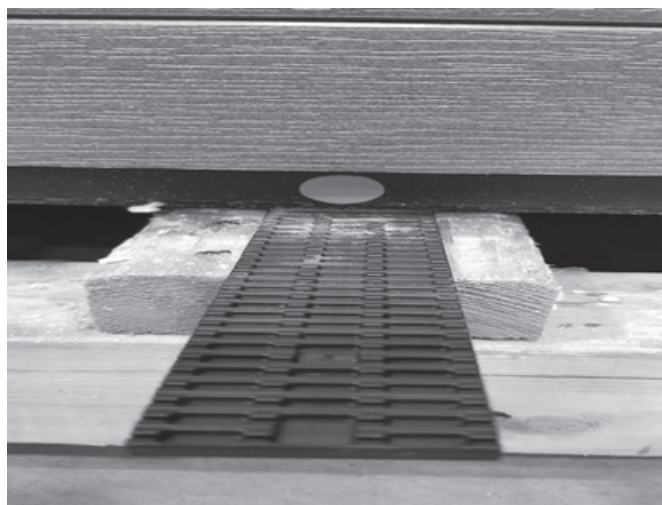



SÜLLYESZTETT MEDENCE BEÉPÍTÉSI JAVASLAT 19EX EXECUTIVE TRAINER MEDENCE TESTHEZ

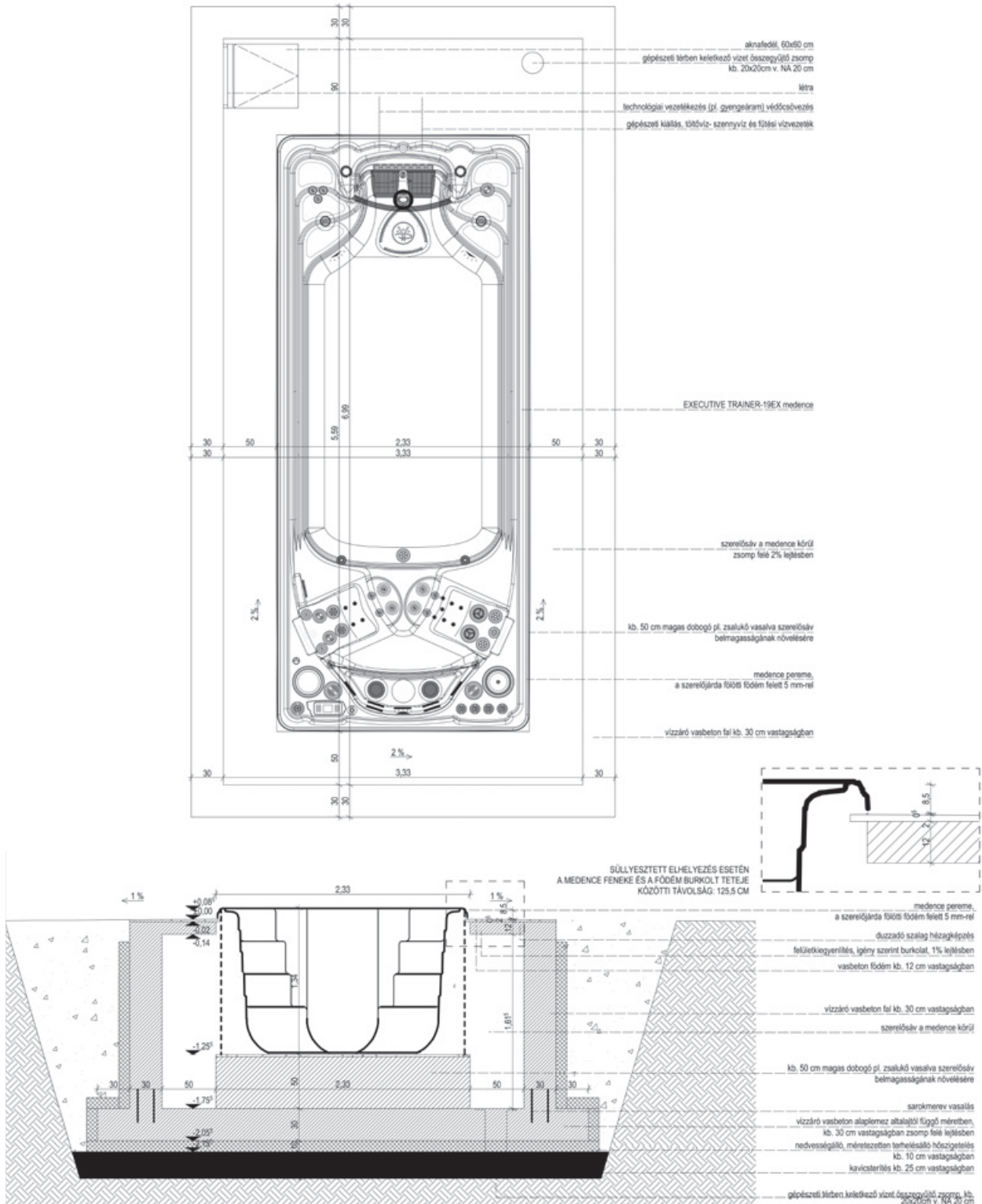



A KÖZPONTI EGYSÉG HOZZÁFÉRHETŐSÉGE ÉS VÉDELME

Az egységet olyan helyen kell elhelyeznie, ahol az száraz marad, tehát ahol nincs kitéve esőnek, hónak vagy talajvíznek. A standard Hydropool Úszómedence központi egysége a gondozásmentes védőburkolaton belül kerül elhelyezésre.

- A felszín felett elhelyezett medencék esetében a burkolat védelmet nyújt, ugyanakkor a hozzáférhetőséget is biztosítja.
- **Abban az esetben, ha a medencét részben vagy teljesen besüllyesztve helyezi el, ha a központi egység a medencétől távolabbra kerül, vagy ha külső borítás nélkül rendelte meg a medencét, ügyeljen arra, hogy a központi egység száraz, az időjárás viszontagságaitól védett, jól szellőző és szervizelés esetén könnyen hozzáférhető helyre kerüljön.**
- Annak érdekében, hogy ne érje vízkár a motort, vagy a vezérlőegységet, ügyeljen arra, hogy a központi egység emelt padozatra kerüljön!
- Bizonyosodjon meg róla, hogy a központi egységhez tartozó szerviznyílás és az azt körülvevő tér kellően tágas legyen a szerelő számára!

A KÖZPONTI EGYSÉG TÁVOLI ELHELYEZÉSE

A vízpumpákat a könnyű telítés és a maximális teljesítmény biztosítása érdekében a medence vízszintje alatt helyezze el!

- A fűvókák maximális teljesítménye érdekében a központi egységet a lehető legközelebb helyezze el a medencéhez!
- A központi egység és a medence között megfelelő átmérőjű flexibilis csövet használjon, a lehető legkevesebb könyökcső és egyéb akadály beiktatásával.
- Minden felhasználásra kerülő vezeték, toldást (pl. érzékelők, peremszerelt vezérlőegység vezetékai, világítás kábele) vízálló védőcsővel burkoljon!
- A fagy- és olvadásveszélyes területeken azt javasoljuk, hogy a távoli vezérlést és a medencét összekötő vezetékeket a fagyhatár (0,8–1,2 m) alatt vezessék. Az energiatakarékosság érdekében célszerű valamennyi csövet szigetelni.

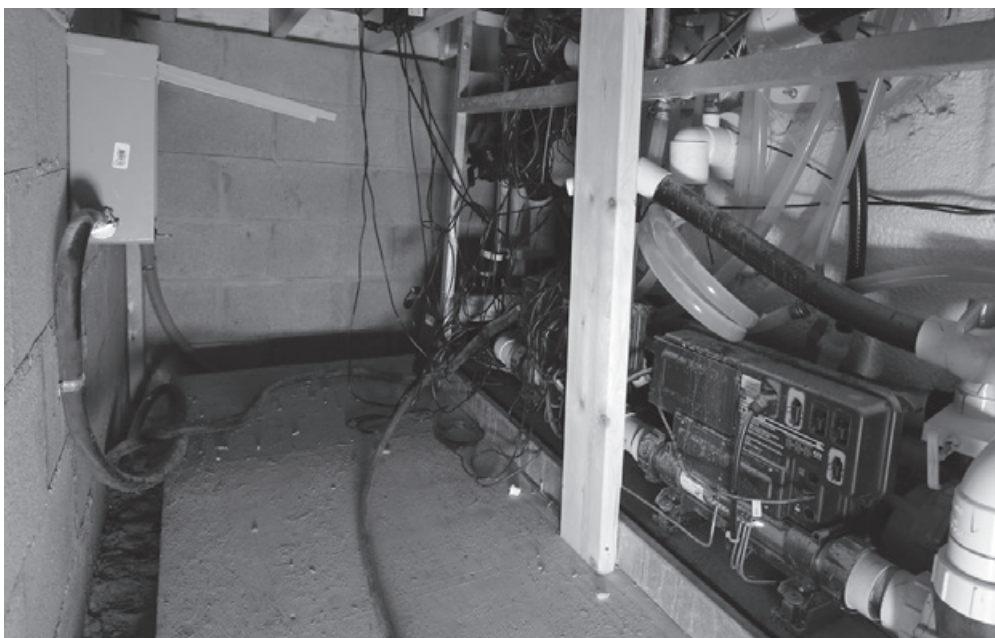

A MEDENCE SZINTEZÉSE

Vízszintmérővel ellenőrizze a medence vízszintbe állítását! Javasoljuk, hogy a vízszintes felületre fordítson nagy figyelmet: a medencének az aljzatra fel kell feküdnie, mert a medence lábai nem az aljzat egyenetlenségeinek a kiegyenlítésére, hanem a víztömeg nyomásának az ellensúlyozására szolgálnak. Ezért, ha azt tapasztalja, hogy az aljzat lejt vagy más módon egyenetlen, hozza medencéjét vízszintbe!

A vízszint beállítása aljzatkiegyenlítővel és/vagy lépésálló hőszigeteléssel megoldható (azonban itt figyelni kell arra, hogy a lépésálló hőszigetelés kiegyenlítő hatása vízzel érintkezve csökkenhet!).

A medence szintezése során nem elég csak a burkolat külső széleinek az alátámasztása, mert ez az egység szerkezeti túlterhelését okozhatja, ami a medence és/vagy a burkolat károsodásához vezethet!



FONTOS ELEKTROMOS BIZTONSÁGI ÚTMUTATÁS

LEGFONTOSABB AZ ÖN BIZTONSÁGA!

AMIKOR EZT AZ ELEKTROMOS BERENDEZÉST HASZNÁLJA, A KÖVETKEZŐ, ALAPVETŐ BIZTONSÁGI ÓVINTÉZKEDÉSEKET KELL BETARTANIA:

- 1 OLVASSON EL ÉS TARTSON BE MINDEN ELŐÍRÁST!
- 2 Az elektromos bekötéseket kizárólag szakember végezheti el, figyelembe véve az összes, telepítés idejében hatályos országos, regionális és helyi jogszabályt, valamint előírást.
- 3 Csak olyan, ellenőrzött minőségű hálózathoz csatlakozzon, amely földelési hiba vagy zárlat esetén életvédelmi áramkör-megszakítóval rendelkezik (ÉV relé).
- 4 Csak rézvezetékét használjon! Európában 4 mm²-es rézkábel használata az elvárás. 15 méternél nagyobb kábelhossz esetén használjon 6 mm²-es rézkábelt a folyamatos üzem végett!
- 5 A medencét, és minden, 1,5 méteres körzeten belüli csatlakozót, aljzatot és világítást életvédelmi kapcsoló védettséggel kell ellátni! További információért kérje villanyszerelő, a helyi elektromos művek vagy áramszolgáltató tanácsát!
- 6 Egy zöld-sárga színű, vagy „G”, „GR”, „GROUND”, „GROUNDING”, „FÖLDELÉS” jelzésű huzalvégződés található a csatlakozódobozban, melyet az áramütés veszélyének csökkentése érdekében csatlakoztasson az elektromos doboz földeléséhez!
- 7 A fázis és nulla vezetéseket a megfelelő aljzatba kell csatlakoztatni a központi egységben (barna és kék, illetve fázis és nulla jelölésekkel). Az elektromos csatlakoztatás mindenképpen a doboz megfelelő nyílásán keresztül történjen.
- 8 A medence 3 méteres körzetében található, fém alkatrészt tartalmazó eszközöket (mint a korlátok, csövek, létra stb.) a medence földelési csatlakozójához kösse be! A kötések nem lehetnek kisebbek, mint a medence saját földelése!
- 9 Használjon „C”, ún. lomha biztosítékot!

FONTOS TUDNIVALÓK

Ezek a csatlakoztatási tanácsok olyan normál körülményekre vonatkoznak, melyek esetében a csatlakoztató vezetékek hossza nem haladja meg a 15 métert. Hosszabb csatlakoztatási távolság esetén kérje szakképzett villanyszerelő tanácsát!

KISMEGSZAKÍTÓK ÉRTÉKEI A HYDROPOOL ÚSZÓMEDENCÉKHEZ

HYDROPOOL ÚSZÓMEDENCÉK	
AquaPlay / FFP / AquaSport	min. 3x16A
AquaTrainer	3x20A
19DTAX AquaSport / AquaTrainer	2x16A + 3x20A

ELEKTROMOS KÁBEL KERESZTMETSZETEK

- Magyarországon a 4 mm²-es rézkábel használata a minimális elvárás.
- 15 méternél nagyobb kábelhossz esetén használjon 6 mm²-es rézvezetékkel!

16A kismegszakító -- kábel keresztmetszet 4,0 mm²
 20A kismegszakító -- kábel keresztmetszet 6,0 mm²
 32A kismegszakító -- kábel keresztmetszet 6,0 mm²

KISMEGSZAKÍTÓ CSATLAKOZTATÁS



FONTOS MEGJEGYZÉS!

AZ ELEKTROMOS BEKÖTÉSEKET KIZÁRÓLAG SZAKEMBER VÉGEZHETI EL, FIGYELEMBE VÉVE AZ ÖSSZES, A TELEPÍTÉS IDEJÉBEN HATÁLYOS ORSZÁGOS, REGIONÁLIS ÉS HELYI JOGSZABÁLYT ÉS ELŐÍRÁST!

3X230 VOLTOS
HÁROMFÁZISÚ
BEKÖTÉS ÉV RELÉVEL

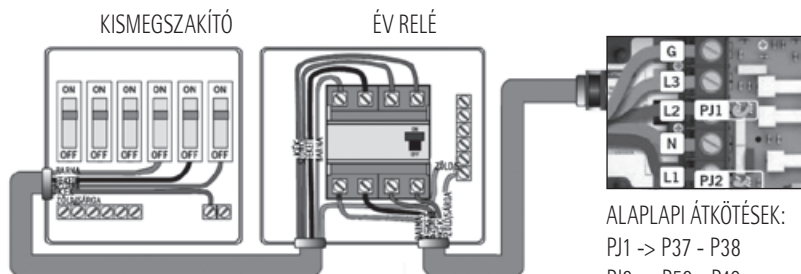

FIGYELEM! A vezérlőegység burkolatának le- illetve felhelyezésekor a rögzítőcsavarok eltávolítása és visszahelyezése során, kérjük figyelmesen járjon el, mert a csavarfejek megsérülhetnek. Javasoljuk kézi csavarhúzó használatát.

Több fázis bekötésénél az alaplapi átkötéseket (jumperelés) is el kell végezni az alaplapon. Az átkötések a vezérlés burkolatán belül találhatóak, azonban a helytelenül elvégzett elektromos bekötés és az átkötések az alaplap károsodásához vezethetnek, melyre a gyári garancia nem terjed ki, ezért javasoljuk, hogy a medence elektromos hálózatra kötését mindenképpen szakemberrel végeztesse el!



MEDENCE VEZÉRLÉS BEKÖTÉSI DIAGRAM – IN.YE3v3 ÉS IN.YE5v3

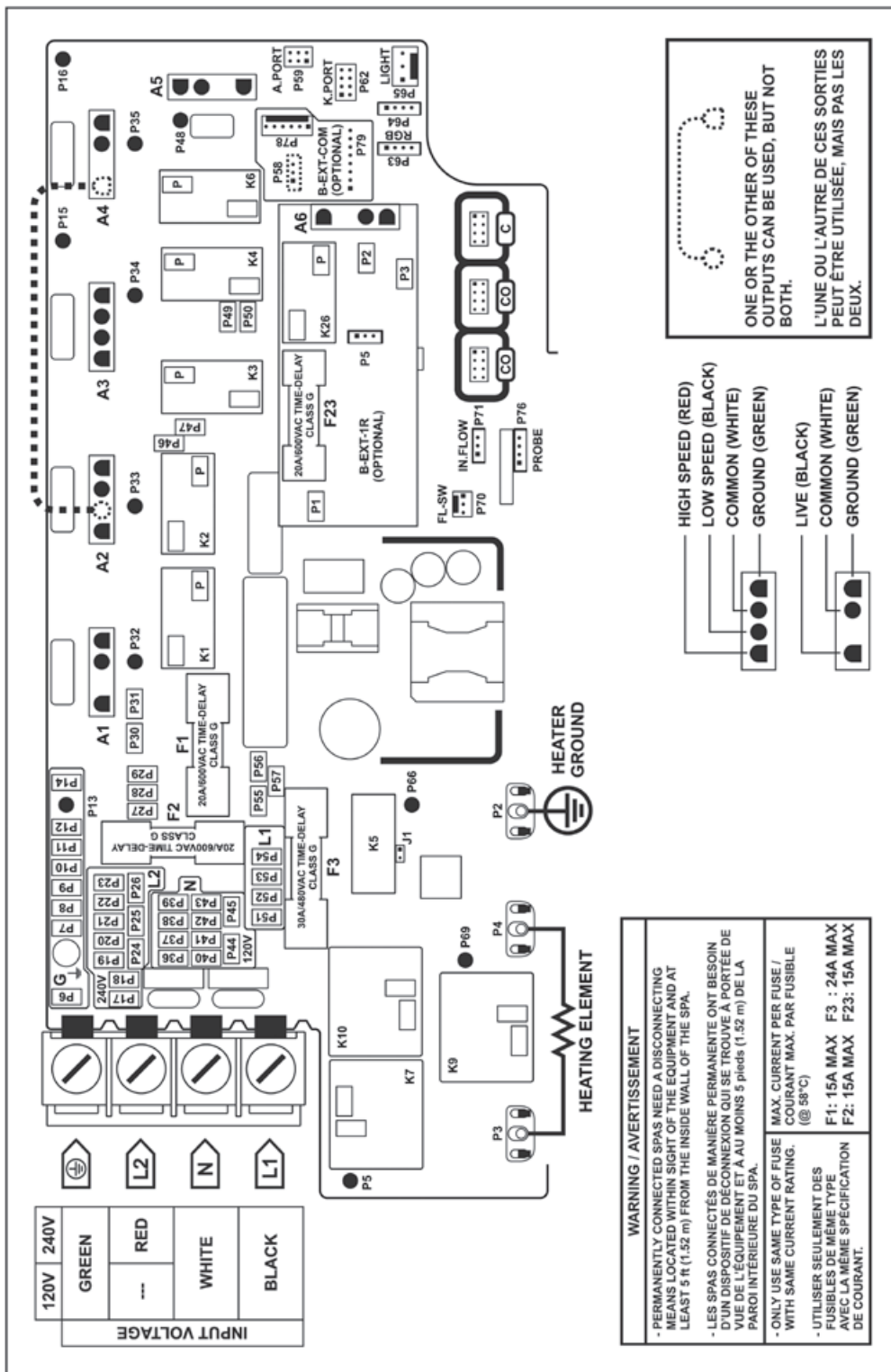



A MEDENCE FELTÖLTÉSE, ELLENŐRZÉSE ÉS BEÜZEMELÉSE – A 13FFP MODEL ESETÉBEN –

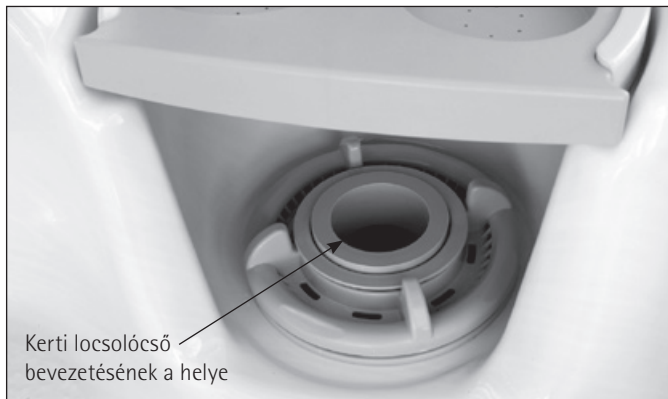

FELTÖLTÉS

- A medencét célszerű egy általános kerti locsolócső segítségével a szkimmeren keresztül feltölteni (ez segít megelőzni a levegő beszorulását). A csapot lassan nyissa ki, hogy a csapkodó locsolócső csatlakozója ne okozhasson kárt a medence felületén!
- Húzza fel a fogantyúkat, és állítsa vissza a szelepeket! (A fogantyú felhúzott állapotában a tolózár nyitva van, visszatolt állapotában zárva van.)
- Győződjön meg róla, hogy a gumicső csatlakoztatására szolgáló kifolyócső csapja el van zárva!
- Győződjön meg róla, hogy minden fúvóka nyitva van! Lásd a „A FÚVÓKÁK ELTÁVOLÍTÁSA ÉS VISSZAHELYEZÉSE és a FÚVÓKA-JEGYZÉK” c. fejezetet!
- Töltse fel a medencét a javasolt szintig!



ELLENŐRZÉS

Bár a medence berendezései a gyárban több órás tesztelésnek voltak alávetve, a szerelvények meglazulhattak szállítás közben. Mielőtt a berendezés körüli (fa, csempe, szőnyeg stb.) burkoláshoz hozzálátna, tölts fel és üzemelje be a medencét, hogy még időben, könnyen és költségkímélően megszüntethesse az esetleges szivárgást. Ellenőrizze szivárgás szempontjából a hollandik csatlakozását és a csöveket! Szivárgás esetén győződjön meg róla, hogy minden illesztés szorosan meg lett-e húzva, illetve, hogy a tömítőgyűrűk a helyükön vannak-e!



Megfelelő vízszint a szkimmer nyílásnál

BEÜZEMELÉS

- Ahhoz, hogy a vízpumpát hatékonyan tudja légteleníteni, illetve, hogy elkerülje a pumpák károsodását, áram alá helyezés előtt fontos, hogy megértse a rendszer aktiválásakor végbemenő események sorozatát.
- Kapcsolja fel a biztosítékot/relét az elektromos kapcsolótáblán!
- Kövesse a vásárolt medence típusának megfelelő vezérlési utasításokat, és kapcsolja a vízpumpát alacsony fokozatra!



FIGYELEM!

A vízpumpákat semmilyen körülmények között ne üzemeltesse szárazon vagy megfelelő vízpumpa telítettség nélkül, mert a pumpák túlmelegedhetnek, és ezzel visszafordíthatatlanul károsodhatnak, melyre a gyári garancia nem terjed ki!



A MEDENCE FELTÖLTÉSE, ELLENŐRZÉSE ÉS BEÜZEMELÉSE – EXECUTIVE ÉS AQUATIC MODELLEK ESETÉBEN –

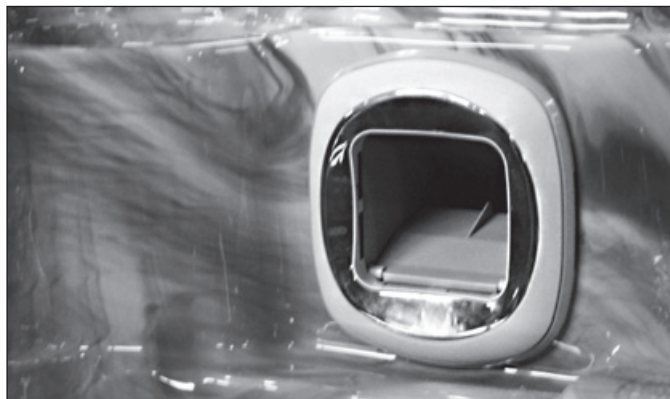

FELTÖLTÉS

- A medencét célszerű egy általános kerti locsolócső segítségével a szkimmeren keresztül feltölteni (ez segít megelőzni a levegő beszorulását). A csapot lassan nyissa ki, hogy a csapkodó locsolócső csatlakozója ne okozhasson kárt a medence felületén!
- Húzza fel a fogantyúkat, és állítsa vissza a szelepeket! (A fogantyú felhúzott állapotában a tolózár nyitva van, visszatolt állapotában zárva van.)
- Győződjön meg róla, hogy a gumicső csatlakoztatására szolgáló kifolyócső csapja el van zárva!
- Győződjön meg róla, hogy minden fúvóka nyitva van! Lásd a „A FÚVÓKÁK ELTÁVOLÍTÁSA ÉS VISSZAHELYEZÉSE és a FÚVÓKAJEGYZÉK” c. fejezetet!
- Töltse fel a medencét a javasolt szintig (kb. 2 cm-rel a szkimmer teteje alatt)!



ELLENŐRZÉS

Bár a medence berendezései a gyárban legalább 8 órás tesztelésnek voltak alávétve, a szerelvények meglazulhattak szállítás közben. Mielőtt a berendezés körüli (fa, csempe, szőnyeg stb.) burkoláshoz hozzátána, töltsé fel és üzemelje be a medencét, hogy még időben, könnyen és költségkímélően megszüntethesse az esetleges szivárgást. Ellenőrizze szivárgás szempontjából a hollandik csatlakozását és a csöveket! Szivárgás esetén győződjön meg róla, hogy minden illesztés szorosan meg lett-e húzva, illetve, hogy a tömítőgyűrűk a helyükön vannak-e!

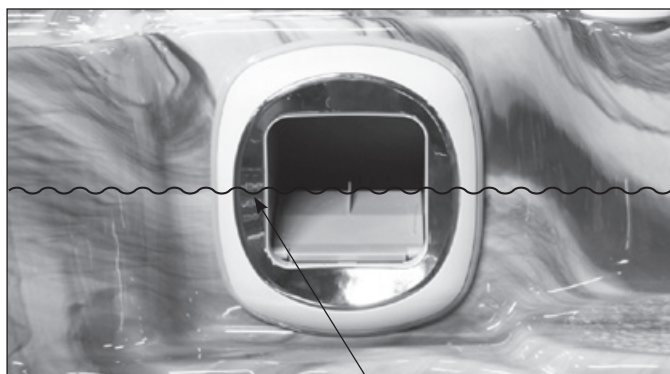

Megfelelő vízszint

BEÜZEMELÉS

- Ahhoz, hogy a vízpumpát hatékonyan tudja légteleníteni, illetve, hogy elkerülje a pumpák károsodását, áram alá helyezés előtt fontos, hogy megértse a rendszer aktiválásakor végbemenő események sorozatát.
- Kapcsolja fel a biztosítékot/relét az elektromos kapcsolótáblán!
- Kövesse a vásárolt medence típusának megfelelő vezérlési utasításokat, és kapcsolja a vízpumpát alacsony fokozatra! (Lásd a „HYDROPOOL ÖNTISZÍTÓ SOROZAT VEZÉRLŐEGYSÉGEI” c. fejezetet!)



Gumigyűrűs / tömítéses illesztések

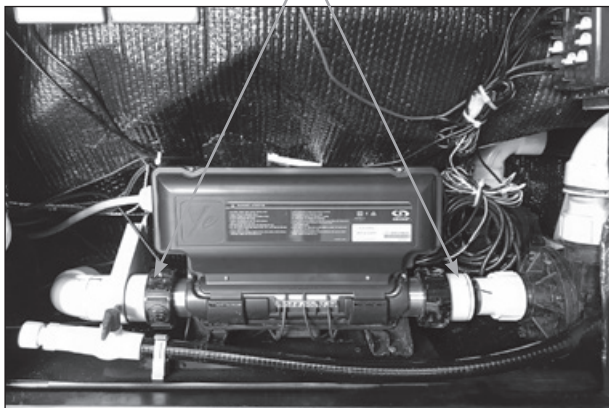

A BESZORULT LEVEGŐ KIERESZTÉSE...

... a pumpa csatlakozásnál



A VÍZPUMPA FAGYDUGÓI



A vízpumpa fagydugói

A VÍZPUMPA BEÜZEMELÉSE, A LEVEGŐSÖDÉS MEGSZÜNTETÉSE

- Amikor a medence vízpumpája a vízszint alatt helyezkedik el, a víz azonnal keringeni kezd. Ha a motor működik, de nem észlel vízkeringést 15 másodpercen belül, akkor a korábban említett levegőbeszorulás miatt a vízpumpa telítésére lehet szükség. A telítéshez nyissa ki a locsolócső csatlakoztatásául szolgáló leeresztő csövet, hogy a beszorult levegő kiszökhessen! Kapcsolja vissza a vízpumpát! Ha 15 másodpercen belül nem működik a vízpumpa, rövid ki- és bekapcsolással próbálja meg beindítani a rendszert, azonban ezt nem szabad 5 alkalomnál többször megismételni!

- **FONTOS!** A vízpumpákat semmilyen okból ne működtesse vízáramlás nélkül 5 percnél tovább! Ellenkező esetben a vízpumpa károsodhat, és a vezérlőegység is túlmelegedhet! A garancia az ebből eredeztethető meghibásodásokra nem terjed ki!

Definíció: a „vízpumpa légtelenítése” kifejezés azt a folyamatot takarja, melynek során a csövekben és a vízpumpában bennragadt levegőt kiengedik. Ettől hatékonyabban képes áramolni a víz a csőrendszerben, és könnyebben jut el a fűvőkákig.

A SZŰRŐBE SZORULT LEVEGŐ KIERESZTÉSE

- Amikor a medence keringtető vízpumpája elkezd keringetni a medence vizét, ki kell eresztenie a szűrőbe szorult levegőt!

Az óramutató járásával ellentétes irányba forgatva óvatosan lazítsa meg a **légtelenítő szelepet**, míg meg nem hallja a szökő levegő sziszegő hangját! Mikor a víz már egyenletesen áramlik kifelé, zárja vissza a szelepet, ügyelve arra, hogy a tömítőgyűrű ne csipődjön be!



- Állítsa a hidroterápiás pumpá(ka)t magas fokozatra, és ellenőrizze újra a szivárgást! Az irányítóberendezés 15 perc után automatikusan leállítja a pumpákat.
- A peremszerelt vezérlőegységen állítsa be a medence vízének hőfokát a kívánt értékre!
- Amint a víz hőmérséklete elérte a 20°C fokot, vegyszer hozzáadásával állítsa be a vízminőséget (pH, TA, kalcium keménység) az ajánlott szintre! Lásd a „VÍZHÁZTARTÁSI EGYENSÚLY” illetve „VÍZKARBANTARTÁSI ELJÁRÁSOK” c. fejezetet!
- A medence vízének hőmérséklete 8-10 óra alatt éri el a kívánt értéket.
- A fűtési folyamat teljes időtartama alatt tartsa lezárva a biztonsági termotetőt és a szellőzőket!



A HYDROPOOL ÚSZÓMEDENCÉK VEZÉRLŐEGYSÉGEI

Az AquaPlay Élénymedence sorozat vezérlőegysége



BILLENTYŰZETFUNKCIÓK ÉS KIJELEZETT IKONOK



JET 1 (Vízpumpa) gomb
a vízpumpát vezérli



ILLUM (Világítás) gomb

- a világítást szabályozza,
- 5 mp-ig történő folyamatos lenyomásával a Program Menü érhető el



JET 2 (Vízpumpa) gomb
a vízpumpát vezérli



TEMP+ (Fel) gomb TEMP- (Le) gomb

- a hőmérsékletet növeli és csökkenti
- a Program Menüben az egyes paramétereket állíthatja vele felfelé vagy lefelé



A HYDROPOOL AQUAPLAY ÉLMÉNYMEDENCE SOROZAT VEZÉRLŐEGYSÉGE

A peremszerelt vezérlés programozása

ELSŐ INDÍTÁS / ÚJRAINDÍTÁS

Ahhoz, hogy a vízpumpát hatékonyan tudja légteleníteni, és elkerülje annak károsodását, áram alá helyezés előtt fontos, hogy megértse a rendszer aktiválásakor végbemenő események sorozatát.

PROGRAM MENÜ



A Program Menü az ILLUM (Világítás) gomb 5 másodpercig történő lenyomásával érhető el. A Program Menüben a következő beállítások eszközölhetők: óra, tisztítási és keringtetési ciklusok, gazdaságos üzemmód és a hőmérséklet mértékegysége.

A Program Menüben belül a TEMP +/- gombokkal állíthatja be az egyes paramétereket, közöttük pedig az ILLUM (Világítás) gomb lenyomásával tud lépegetni. A módosítások mentéséhez mindig jóváhagyás szükséges. Amennyiben 10 másodpercig nem történik semmilyen tevékenység, a rendszer mentés nélkül kilép a Program Menüből.

A PONTOS IDŐ BEÁLLÍTÁSA

Lépjen be a Program Menübe az ILLUM (Világítás) gomb 5 másodpercig történő lenyomásával. A kijelző az aktuális időt fogja mutatni, miközben az óra számjegyei villognak. A TEMP+ és a TEMP- gombok segítségével állítsa be az órát. Majd az ILLUM gomb megnyomásával állítsa be a percekét is. Az ILLUM gomb többszöri megnyomásával lépjen ki a menüből.



MEGJEGYZÉS: A pontos idő beállításának kezdetekor a rendszer először a tisztítási ciklusok beállítását jeleníti meg a kijelzőn. Ezen tovább tud ugrani. A tisztítási ciklusok testreszabásáról a „TISZTÍTÁSI / KERINGTETÉSI CIKLUSOK BEÁLLÍTÁSA” c. fejezetben olvashat.

A VÍZHŐMÉRSÉKLET BEÁLLÍTÁSA

Miután kilépett a Program Menüből, a rendszer automatikusan a gyárilag beállított 38°C fokos hőmérsékletre kezdi fűteni a medence vizét.

A kijelző felső részén megjelenő hőmérséklet az aktuális vízhőmérsékletet jelzi. Használja a TEMP+ (fel) illetve TEMP- (le) gombokat a kívánt hőmérséklet beállításához.

Ha 3 másodpercen belül a víz hőmérsékletén nem változtatunk, a vezérlő visszatér az általános információkat kijelző módba.



KÉSZENLÉTI (STANDBY) MÓD BEÁLLÍTÁSA



A Készenléti Üzem mód automatikusan leállítja a rendszert, lehetővé téve pl. a filter kényelmes eltávolítását/ cseréjét. Aktiváláshoz nyomja le a JET (JET 1) gombot 5 mp-ig.

A rendszer kijelzőjén az OFF felirat jelzi a Készenléti Üzem mód aktiválását.



Ha szeretné kikapcsolni a Készenléti Üzem módot, akkor nyomja meg újra a JET gombot, ekkor a kijelzőn megjelenik a „drn” felirat, majd egy újabb JET gomb nyomást követően visszakapcsol a rendszer, és a kijelzőn megjelenik az ON felirat.



A rendszer a Készenléti Üzem módból 30 perc után automatikusan kilép.



A TISZTÍTÁSI / KERINGTETÉSI CIKLUSOK BEÁLLÍTÁSA

A tisztítási ciklus menüje a következő paraméterek beállítását teszi lehetővé:

- kezdési időpont: **FS**



- időtartam: **Fd**



- gyakoriság: **FF**



FIGYELEM! A tisztítási ciklus kezdetekor minden pumpa és kompresszor (ha van beépítve) 1 percen keresztül nagy sebességgel beindul (keringtetési lépcső), majd a szűrőciklushoz rendelt pumpa alacsony sebességre kapcsol és a ciklus további időtartamában ezen a sebességen működik (tisztítási lépcső).

A TISZTÍTÁSI CIKLUS BEÁLLÍTÁSA

Miután beállította az órát, a következő paraméter a tisztítási ciklus kezdési idejének beállítása. A kijelzőn az **FSxx** felirat lesz látható, melyből az „xx” jelzi ciklus kezdési időpontját. A TEMP+ vagy a TEMP- gombok segítségével állítsa be a kezdési órát. (Ha a xx óra felirat felett AM jelenik meg, akkor a délelőtti időszak óráit állítja be, ha PM akkor pedig a délutáni órákat tudja beállítani - tehát az óra kijelzője nem 0-24 órás egységekben jeleníti meg az időt.)

AM

FS 10

Délelőtt 10 órakor kezdődő tisztítási ciklus

PM

FS 10

Este 10 órakor kezdődő tisztítási ciklus

AM

ES 10

Gazdaságos Üzem mód kezdési ideje délelőtt 10 óra

Az ILLUM gomb megnyomásával a következő paraméterhez, a tisztítási ciklus időtartamához (**Fd**) tud lépni. A kijelzőn megjelenik az **Fdxx** felirat, ahol az „xx” a tisztítási ciklus óraszámát jelenti. A TEMP gombokkal állítsa be az időtartam hosszát 0-24 között.

Fd 10

10 órás időtartamú tisztítási ciklus

Majd az ILLUM gomb ismételt megnyomásával ugorjon a következő paraméterhez, a ciklus gyakorisághoz (**FF**).

A kijelzőn az **FFxx** felirat lesz látható, ahol az „xx” az egy napon belüli ciklusok számát / gyakoriságát jelöli. A ciklusok számát a rendszer a nap 24 óráján belül osztja el. Legfeljebb annyi ciklus programozható be ahány ciklus időtartam elfér 24 órában pl. 10 órás ciklus esetében 2 lehet. Ha az egyik ciklust például déli 12 órára állította, és 2 ciklust programozott be, akkor a másik éjfélkor fog elindulni. Használja a TEMP gombokat a gyakoriság beállításához.

FF 2

10 órás időtartamú tisztítási ciklus esetén maximálisan beállítható gyakoriság 2.

Az ILLUM gomb megnyomásával lépjen a következő paraméterre, a Gazdaságos Üzem mód beállításához (**EP**).

Ez az üzemmód lehetővé teszi, hogy a nap bizonyos időszakában a beállított vízhőmérsékletet 5-6°C fokkal csökkentse.

A kijelzőn az **Epx** felirat lesz olvasható, az „x” a program állapotát jelöli (0=nincs engedélyezve (disabled), 1=engedélyezve (enabled)). A TEMP gombok segítségével állítsa be, hogy engedélyezi-e a Gazdaságos Üzem módot.

EP 1

Bekapcsolt Gazdaságos Üzem mód

Az ILLUM gomb megnyomásával ugorjon a következő paraméterre, a Gazdaságos Üzem mód kezdési idejének beállításához (**ES**).

A kijelző az **ESxx** üzenetet mutatja, ahol az „xx” a pontos órát jelzi, amikor a gazdaságos üzemmód bekapcsol. A TEMP gombok segítségével állítsa be a kívánt kezdési időt.

Az ILLUM gomb megnyomásával lépjen a következő paraméterre, a Gazdaságos Üzem mód időtartamára (**Ed**), itt beállíthatja a TEMP gombok segítségével, hogy mennyi ideig - hány órán keresztül - tartson a Gazdaságos Üzem mód.

Ed 2

2 óra időtartamra beállított Gazdaságos Üzem mód

Ha a Gazdaságos (Economy) Üzem mód be van kapcsolva, a kijelző az „Eco” üzenet, az **idő** és a **vízhőmérséklet** között fog váltakozni.



HŐMÉRSÉKLET MÉRTÉKEGYSÉGÉNEK BEÁLLÍTÁSA

Az ILLUM (Világítás) gomb ismételt lenyomásával (az Eco üzemmód beállítását követően) tudja a következő paramétert, vagyis a hőmérséklet mértékegységének beállítását elvégezni.

A vízhőmérséklet Fahrenheitben (°F) vagy Celsius-fokban (°C) adható meg. A kijelzőn az °F vagy a °C felirat lesz olvasható. A TEMP gombok segítségével állítsa be a kívánt mértékegységet, majd az ILLUM gomb megnyomásával mentse el az összes beállítást.



TÉLI ÜZEMMÓD (SMART WINTER MODE)

A Téli Üzemmódot külön **nem kell aktiválnia** a vezérlőegység felületén, mert a rendszer automatikusan Téli Üzemmódba kapcsol, hogy megóvja a rendszert és a medencét a hidegtől.

Téli Üzemmódban a medence naponta többször beindítja a pumpákat annak érdekében, hogy megakadályozza, hogy a víz a csőrendszerbe fagyjon. A Téli Üzemmódot jelző ikon ekkor láthatóvá válik a kijelzőn. Ha a hőmérséklet szenzor már csak 4°C-os hőmérsékletet érzékel a hőkamrán belül, a rendszer automatikusan magas fokozatra kapcsolja a vízpumpát, hogy megelőzze a víz fagyását és a medence károsodását. A vízpumpa mindaddig működésben marad, amíg a víz az 5°C-os hőmérsékletet el nem éri, majd visszatér Normál Üzemmódba.

FŰTŐSZÁL HŰTÉS (COOLING DOWN)

A beállított vízhőmérséklet elérését követően a fűtés leáll, de a keringtető pumpa egy bizonyos ideig működésben marad, hogy biztosítsa a fűtőszál hűtését annak érdekében, hogy hosszabb élettartamot biztosítson neki. A vízfűtést jelző ikon ez idő alatt villog.

A rendszer aktív hűtést nem végez, csak a környezet számára adja le a felesleges hőt, vagyis egyszerűen hagyja kihűlni a vizet a keringés során.



1-es VÍZPUMPA FUNKCIÓ

Nyomja meg a JET vagy JET 1 gombot a vízpumpa aktiválásához!

- 1. gombnyomás:** alacsony fokozatra kapcsol (a gomb melletti lámpa villog)
- 2. gombnyomás:** magas fokozatra kapcsol (a gomb melletti lámpa folyamatosan világít)
- 3. gombnyomás:** leállítja a pumpát (a lámpa elalszik)



2-es VÍZPUMPA FUNKCIÓ

Nyomja meg a JET 2 gombot a vízpumpa aktiválásához!

- 1. gombnyomás:** magas fokozatra kapcsol (a gomb melletti lámpa világít)
- 2. gombnyomás:** leállítja a pumpát (a gomb melletti lámpa elalszik)

AUTOMATIKUS PUMPA LEÁLLÁS

Magas fokozat – 30 perc
Alacsony fokozat – 30 perc



VILÁGÍTÁS FUNKCIÓ

Nyomja meg rövid ideig az ILLUM gombot a világítás aktiválásához!

- 1. gombnyomás:** változó fények bekapcsolása
- 2. gombnyomás:** kék fény bekapcsolása
- 3. gombnyomás:** zöld fény bekapcsolása
- 4. gombnyomás:** vörös fény bekapcsolása

Az ILLUM gomb gyors egymás utáni megnyomásával tudja a színeket módosítani. Miután kiválasztotta a színt, a következő gombnyomással kikapcsolja a világítást.

VILÁGÍTÁS AUTOMATIKUS KIKAPCSOLÁSA

Kikapcsolás – 60 perc



A HYDROPOOL ÖNTISZTÍTÓ ÚSZÓMEDENCÉK VEZÉRLŐEGYSÉGEI

Az IN.YE3v3 medence vezérlések



ELSŐ INDÍTÁS / ÚJRAINDÍTÁS

Ahhoz, hogy a vízpumpát hatékonyan tudja légteleníteni, és elkerülje annak károsodását, áram alá helyezés előtt fontos, hogy megértse a rendszer aktiválásakor végbemenő események sorozatát.



Amikor áram alá helyezi a berendezést a mellékelt kijelző fog megjelenni.



Ezt követően a billentyűzár feloldásához, hogy a kijelzőt használni tudja, az egyik ikont (pozitív ikont) érintse meg és húzza rá a másikra (negatív ikont), ezzel a kijelzőzár feloldásra kerül, és használni tudja a kijelző beállításait.

Ha huzamosabb időn keresztül nem nyúl a kijelzőhöz, a kijelző automatikusan lezár, és a fentiek alapján azt újra fel kell oldani.

DÁTUM ÉS IDŐ BEÁLLÍTÁSA



A bal oldali ikonsoron a beállítások gomb felfelé húzásával és a képernyő közepére állításával beléphet a beállítások menübe, ahol megtalálható a dátum és idő beállítás lehetősége.

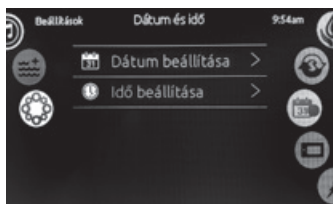

A Dátum és idő feliratra kattintva, vagy jobb oldali ikonon a naptár ikont középre állítva tud belépni a dátum és idő szerkesztő felületébe.

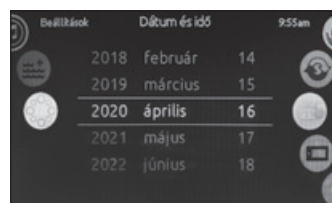

Itt tudja beállítani az értékek lefelé és felfelé görgetésével a dátum formátumot.

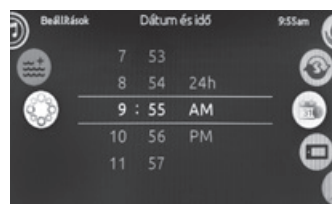

A pontos idő formátumot 12-AM/PM vagy 24 órás kijelzéssel lehet megjeleníteni.

HŐMÉRSÉKLET-SZABÁLYOZÁS



Miután kilépett a beállítások üzemmódból, a rendszer automatikusan a gyárilag beállított 38°C fokos hőmérsékletre kezdi fűteni a medence vizét.

A kijelző középső részén megjelenő hőmérséklet az aktuális víz hőmérsékletet jelzi. Ha módosítani szeretné azt, akkor használja a LE és a FEL nyíl gombokat a kívánt hőmérséklet beállításához.

Ha a víz kívánt hőmérsékletét az aktuális hőmérsékletnél alacsonyabb értékre állítottuk, a kijelző alján a „Hűtés eddig XX,X°C” felirat jelenik meg. A medence aktívan nem hűti a vizet, egyszerűen hagyja magától kihűlni a megadott értékig.

Amennyiben a kívánt érték magasabb, mint az aktuális hőmérséklet, akkor a „Felfűtés eddig XX,X°C” felirat lesz olvasható.



A HYDROPOOL ÖNTISZTÍTÓ ÚSZÓMEDENCÉK VEZÉRLŐEGYSÉGEI Az IN.YE3v3 a 19DTAX Öntisztító Úszómedence masszázsmedence medencerészének vezérlőegysége

Főkapcsoló gomb

Nyomja meg, és aktiválja az érintőképernyőt!

Második érintéssel a medence elérhető összes funkcióját egyszerre tudja elindítani.

A harmadik gombnyomással az összes funkció kikapcsol.



BILLENTYŰZETFUNKCIÓK ÉS KIJELEZETT IKONOK



Főképernyő

Itt kezelheti a hőmérséklet beállítását, a pumpák, a pezsgőfürdő és a világítás működését. A két oldalon található ikonív forgatásával továbbléphet a menürendszer egyéb beállításaihoz.



Beállítások ikon

Segítségével kiválaszthatja, hogy milyen funkciókat szeretne módosítani. Pl. vízkezelés, karbantartás, dátum és idő, billentyűzet beállítások, elektromos konfiguráció, gyári visszaállítás, rólunk (információ a medencéről).



Képernyőfordító ikon

Segítségével a medencéből és a medencén kívülről is tudja olvasni a kijelzőt.



Nappali / Éjszakai kontraszt ikon

A kijelző fényereje szabályozható vele.



Alvó üzemmód (sleep) ikon

A képernyő elsötétítésére szolgáló ikon.



1-es vízpumpa ikon (JET1)

Az 1-es vízpumpát szabályozza.



Pezsgőfürdő ikon (opcionális)

Amennyiben rendelt a medencéhez kiegészítő levegőterápiát (szabályozható pezsgőfürdőt), ennek a gombnak az aktiválásával tudja működésbe hozni a kompresszort.



Világítás ikon

A világítást szabályozza, érintéssel ki- és bekapcsolhatja a medencevilágítást.



FEL / Felfelé ikon (UP)

A hőmérséklet érték jobb oldalán található. Érintésével a hőmérsékletet növelheti.



LE / Lefelé ikon (DOWN)

A hőmérséklet érték bal oldalán található. Érintésével a hőmérsékletet csökkentheti.



A HYDROPOOL ÖNTISZTÍTÓ ÚSZÓMEDENCÉK VEZÉRLŐEGYSÉGEI IN.YE5v3 Executive Sport és AquaSport vezérlőegysége

Főkapcsoló gomb

Nyomja meg, és aktiválja az érintőképernyőt!

Második érintéssel a medence elérhető összes funkcióját egyszerre tudja elindítani.

A harmadik gombnyomással az összes funkció kikapcsol.



BILLENTYŰZETFUNKCIÓK ÉS KIJELZETT IKONOK



Főképernyő

Itt kezelheti a hőmérséklet beállítását, a pumpák, a pezsgőfürdő és a világítás működését. A két oldalon található ikonív forgatásával továbbléphet a menürendszer egyéb beállításaihoz.



Beállítások ikon

Segítségével kiválaszthatja, hogy milyen funkciókat szeretne módosítani. Pl. vízkezelés, karbantartás, dátum és idő, billentyűzet beállítások, elektromos konfiguráció, gyári visszaállítás, rólunk (információ a medencéről).



Képernyőfordító ikon

Segítségével a medencéből és a medencén kívülről is tudja olvasni a kijelzőt.



Nappali / Éjszakai kontraszt ikon

A kijelző fényereje szabályozható vele.



Alvó üzemmód (sleep) ikon

A képernyő elsötítésére szolgáló ikon.



1-es vízpumpa ikon (JET1)

Az 1-es vízpumpát szabályozza.



2-es vízpumpa ikon (JET2)

A 2-es vízpumpát szabályozza.



Pezsgőfürdő ikon (opcionális)

Amennyiben rendelt a medencéhez kiegészítő levegőterápiát (szabályozható pezsgőfürdőt), ennek a gombnak az aktiválásával tudja működésbe hozni a kompresszort.



Világítás ikon

A világítást szabályozza, érintéssel ki- és bekapcsolhatja a medencevilágítást.



FEL / Felfelé ikon (UP)

A hőmérséklet érték jobb oldalán található. Érintésével a hőmérsékletet növelheti.



LE / Lefelé ikon (DOWN)

A hőmérséklet érték bal oldalán található. Érintésével a hőmérsékletet csökkentheti.



A HYDROPOOL ÖNTISZTÍTÓ ÚSZÓMEDENCÉK VEZÉRLŐEGYSÉGEI INYE5v3 Executive Trainer és AquaTrainer vezérlőegysége

Főkapcsoló gomb

Nyomja meg, és aktiválja az érintőképernyőt!

Második érintéssel a medence elérhető összes funkcióját egyszerre tudja elindítani.

A harmadik gombnyomással az összes funkció kikapcsol.



BILLENTYŰZETFUNKCIÓK ÉS KIJELZETT IKONOK



Főképernyő

Itt kezelheti a hőmérséklet beállítását, a pumpák, a pezsgőfürdő és a világítás működését. A két oldalon található ikonív forgatásával továbbléphet a menürendszer egyéb beállításaihoz.



Beállítások ikon

Segítségével kiválaszthatja, hogy milyen funkciókat szeretne módosítani. Pl. vízkezelés, karbantartás, dátum és idő, billentyűzet beállítások, elektromos konfiguráció, gyári visszaállítás, rólunk (információ a medencéről).



Képernyőfordító ikon

Segítségével a medencéből és a medencén kívülről is tudja olvasni a kijelzőt.



Nappali / Éjszakai kontraszt ikon

A kijelző fényereje szabályozható vele.



Alvó üzemmód (sleep) ikon

A képernyő elsötétítésére szolgáló ikon.



1-es vízpumpa ikon (JET1)

Az 1-es vízpumpát szabályozza.



2-es vízpumpa ikon (JET2)

A 2-es vízpumpát szabályozza.



3-es vízpumpa ikon (JET3)

A 3-as vízpumpát szabályozza.



Pezsgőfürdő ikon (opcionális)

Amennyiben rendelt a medencéhez kiegészítő levegőterápiát (szabályozható pezsgőfürdőt), ennek a gombnak az aktiválásával tudja működésbe hozni a kompresszort.



Világítás ikon

A világítást szabályozza, érintéssel ki- és bekapcsolhatja a medencevilágítást.



FEL / Felfelé ikon (UP)

A hőmérséklet érték jobb oldalán található. Érintésével a hőmérsékletet növelheti.



LE / Lefelé ikon (DOWN)

A hőmérséklet érték bal oldalán található. Érintésével a hőmérsékletet csökkentheti.



PUMPÁK / FÚVÓKÁK FUNKCIÓI

1-ES VÍZPUMPA FUNKCIÓI

Érintse meg az 1-es vízpumpa ikont a pumpa aktiválásához!

1. gombnyomás – alacsony fokozatra kapcsol
2. gombnyomás – magas fokozatra kapcsol
3. gombnyomás – leállítja a pumpát



AUTOMATIKUS PUMPA LEÁLLÁS

Alacsony fokozat – 15 perc
Magas fokozat – 15 perc

2-ES ÉS 3-AS VÍZPUMPA FUNKCIÓI

(amennyiben a medence tartalmazza)

Érintse meg a kijelzőt a vízpumpa aktiválásához (2-es vagy 3-as, esetleg mindkettő)!

1. gombnyomás – magas fokozatra kapcsol
2. gombnyomás – leállítja a pumpát



AUTOMATIKUS PUMPA LEÁLLÁS

Magas fokozat – 15 perc

VILÁGÍTÁS FUNKCIÓ

Érintse meg az ikont a világítás bekapcsolásához!

1. gombnyomás – változó fények bekapcsolása
2. gombnyomás – kék fény bekapcsolása
3. gombnyomás – zöld fény bekapcsolása
4. gombnyomás – vörös fény bekapcsolása



MEGJEGYZÉS: Kevesebb, mint 3 másodpercenként kell újra megnyomnia a gombot, hogy a színek váltakozzanak. Amennyiben kiválasztott egy szint és újra megnyomja a világítás funkció gombot, akkor a világítás ki fog kapcsolni.

VILÁGÍTÁS AUTOMATIKUS KIKAPCSOLÁSA

Kikapcsolás – 60 perc

BEÁLLÍTÁSOK IKON

A Beállítások ikon középre állításával az alábbi paramétereket változtathatja meg:

- Water Care – Vízkezelés
- Karbantartás
- Dátum és idő
- Billentyűzet beállítások
- Elektromos konfiguráció (Ebben a menüben ne változtasson meg semmit, mert ellenkező esetben elállíthat a medence teljes vezérlése. Ha mégis módosított valamit, kérje a Hydrosport Ügyfélszolgálat segítségét!
- Miscellaneous - Egyéb (meleg idő, info üzenetek)
- Tulajdonságok (medenceszoftver adatok)



A kiválasztáshoz érintse meg azt a feliratot a kijelzőn, amelyet változtatni szeretne, vagy a jobb oldali ikonívén válassza ki a kívánt funkció ikonját.

A folyamat során bármikor visszatérhet a kezdő képernyőre a bal oldali ikonív elforgatásával, és a főképernyő ikon beállításával.

WATERCARE – VÍZKEZELÉS



A vízkezelési beállítások az ideális szűrő- és fűtőbeállítások kezelésében segít.

Az alábbiakban felsorolt beállított vízkezelési módok olyan előre programozott funkciók, melyek teljes egészében testreszabhatók.

Lásd a „VÍZKEZELÉSI MÓD PARAMÉTEREINEK BEÁLLÍTÁSA / MÓDOSÍTÁSA” c. fejezetet!

VÍZKEZELÉS MÓDOK

Távol – Házon kívül (Away)

Ebben az üzemmódban a medence mindig gazdaságos működésben lesz. Tehát a víz hőmérséklete a beállított érték alatt 11°C fokkal alacsonyabb és a keringetési/szűrési időtartam is csökken.

Standard – Kezdő (Beginner)

A medence sosem kapcsol energiatakarékos üzemmódba, és a normál 24 órás szűrést végzi.

Takarékos (Energy Saving)

A medence energiatakarékos üzemmódba kapcsol napközben és normál működésre a hétvégén. Energiatakarékos üzemmódban a beállított hőmérséklettől 11°C fokkal alacsonyabb lesz a medence hőmérséklete. Vagyis a medencefűtés mindaddig nem kapcsol be, amíg a víz hőmérséklete nem esik 11°C fokkal a beállított érték alá, és a keringetési/szűrési időtartam is csökken.

Szuper takarékos (Super Energy Saving)

A medence a hét minden napján napközben energiatakarékos üzemmódba kapcsol.

Hétvégi (Weekender)

A medence energiatakarékos üzemmódban lesz hétfőtől péntekig, és normál módban fut a hétvégén.



VÍZKEZELÉSI MÓD PARAMÉTEREINEK BEÁLLÍTÁSA / MÓDOSÍTÁSA

A kiválasztott vízkezelési üzemmód paramétereinek megtekintéséhez és / vagy módosításához az alábbi lépéseket kell megtennie:



- 1 Érintse meg a Beállítások ikont a bal oldal ikonívén.
- 2 Válassza ki a Water Care / Vízelésés lehetőséget úgy, hogy érintse meg a feliratot, vagy válassza ki a jobb oldali ikonívén a vízkezelés ikont.



- 3 Navigáljon a vízkezelési módok között a képernyő felfelé vagy lefelé mozgatásával. A beállítás során számos lehetőség közül választhat (hétfő–péntek, hétvége, minden nap vagy egyes napok). A program hetente fog ismétlődni. A beállítás során az óra és időtartam 30 perces egységekkel változtatható.



- 4 A kijelzőn a kívánt vízkezelési mód megérintésével tudja véglegesíteni a választását.
- 5 Miután beállította a programot, a jobb oldali ikonívén található főképernyő ikon megnyomásával léphet vissza a kezdőoldalra, ahol a hőmérséklet érték alatti felirat jelzi az aktuálisan beállított vízkezelési módot. Itt megbizonyosodhat róla, hogy sikerült-e elvégezni a vízkezelési mód megváltoztatását.

Kérjük, hogy a vízkezelési mód megváltoztatása után mindig győződjön meg róla, hogy a felparaméterezett vízkezelési módot állította be!

A kijelzőn megjelenő víztisztító program a fő vízsűrő pumpára vonatkozik. A medence használ egy keringető pumpát is, ami a gyári beállítás szerint 24 órán keresztül fut, és a kijelző a víztisztítási beállításokat mutatja a szűrés helyett. A tisztítási ciklusok egy előre programozott fix időtartamra vannak állítva, ezért a kijelzőn az időtartam mellett az N/A (nem változtatható) jelzés olvasható, csak a tisztítási ciklus kezdő időpontja módosítható.

SZŰRÉS

Medencéje egy keringető pumpával van ellátva, ami a nap 24 órájában folyamatosan szűri a vizet. Ha a víz hőmérséklete 2°C fokkal meghaladja a beállított hőmérsékletet, a keringető pumpa automatikusan lekapcsol, és így marad, amíg a hőmérséklet 1°C fokkal a beállított érték alá nem süllyed.

A túlfűtés megakadályozása funkció kikapcsolható. Ha a Meleg időjárás módot kikapcsolja (OFF üzemmódba teszi), akkor a keringető pumpa a túl melegedett vizet is tovább fogja keringtetni és szűrni.

KARBANTARTÁS EMLÉKEZTETŐK / KÉSZENLÉT / LEERESZTÉS



A Beállítások menüben található karbantartás szekcióban az alábbi funkciók érhetőek el:

- Emlékeztetők
- Készenlét - (leeresztés)

A Karbantartás menüben a felirat megérintésével kiválaszthatja az a funkciót amit el szeretne érni: Emlékeztetők, Készenlét:

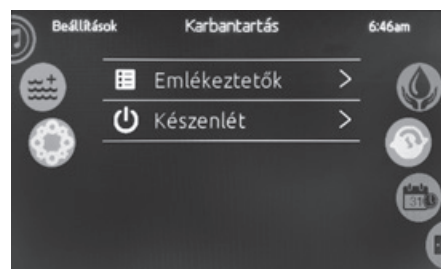

KARBANTARTÁSI EMLÉKEZTETŐK

- 1 **Öblítse a szűrőt tömlővel – ennyi nap múlva szükséges: ___ nap** ----- filter tisztítás – a filter átmosása folyó víz alatt max. 30 nap
- 2 **Tisztítsa a szűrőt oldószerben – ennyi nap múlva szükséges: ___ nap** ----- a filter áztatása tisztítószerben max. 60 nap
- 3 **Cseréljen vizet – ennyi nap múlva szükséges: ___ nap** ----- a medencében lévő víz cseréje max. 90 nap
- 4 **Ellenőriztesse a medencét – ennyi nap múlva szükséges: ___ nap** ----- szakszervizes átvizsgálásra van szükség max. 750 nap

Az emlékeztetők visszaszámolnak és jelzik, amikor az adott karbantartási feladat aktuálissá válik.



KÉSZENLÉT – STANDBY MÓD

A Beállítások ikon megérintésével és a Karbantartás mód kiválasztása után az Emlékeztetők alatt találja a Készenlét módot.

Ez az üzemmód lehetővé teszi, hogy **30 percre leállítson** minden műveletet és automata funkciót (mint pl. a tisztítási ciklus, vízfűtés és intelligens téli üzemmód, csőtisztítás), és végre hajtson néhány gyors karbantartási műveletet, mint pl. filter cseréjét és tisztítását, tisztítószert adagoló feltöltését, vagy a gyorsleeresztő üzemmód aktiválását.

FONTOS!

A Készenléti üzemmód bekapcsolásakor a medence a vizet még 30 másodpercig áramoltatja, mielőtt teljesen megállna, hogy a fűtőszál lehűlhessen!

A Készenléti üzemmód 30 percig tart, ezt követően a medence automatikusan visszalép a Készenléti üzemmód előtt beállított üzemmódba!

A Készenléti üzemmódból a Törlés felirat érintésével lehet kilépni.

LEERESZTÉS – DRAIN MÓD

Ha a medencét "Leeresztés" módba kívánja tenni, nyomja meg a Leeresztés feliratot a kijelzőn.

Ezt követően a szivattyú bekapcsol és 60 percig működik.

A Leeresztés módból való kilépéshez érintse meg a Törlés feliratot.

FONTOS! A Készenléti üzemmód 30 percig tart, ezt követően a medence – biztonsági okokból (fagyásvédelem) – automatikusan visszalép a Készenléti üzemmód előtt beállított üzemmódba, ezért leeresztéskor figyeljen a medencére, és amennyiben a medence kilép a Készenléti üzemmódból, kapcsolja újra vissza azt. Figyeljen a készenléti üzemmód mielőbbi visszakapcsolására, mert ha ezt 1-2 percen belül nem teszi meg, a medence rendszere levegősödhet.

Ha bármilyen segísége lenne szüksége a karbantartás során, kérjük keresse a Hydropool Hungaria Szerviz szolgáltatását!



BILLENTYŰZET / KIJELZŐ BEÁLLÍTÁSOK



Ebben a menüpontban a hőmérséklet mértékegységét, a nyelvet, a kijelző pozícióját (normál vagy fordított), a kontrasztot és a billentyűzet színét tudja módosítani.

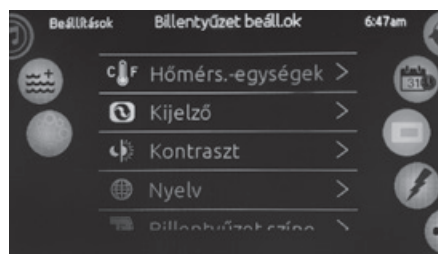

A felirat megérintésével lépjen a módosítani kívánt paraméterre, majd a megjelenő almenüben módosíthatja a kiválasztott paraméter értékét.

Hőm.egység – A hőmérséklet mértékegységét Fahrenheit-re (F) vagy Celsius-ra (°C) állíthatja.

Kijelző – Normál és Fordított lehetőségek között választhat: annak megfelelően, hogy a medencéből vagy a medencén kívülről szeretné a medence beállításait módosítani, a kijelző a medence belseje felé vagy kifelé nézhet.

Kontraszt – A megfelelő láthatóság érdekében ebben a menüben változtathatja meg a kijelző kontrasztját.

Nyelv – A nyelvi lehetőségek között megtalálja a MAGYAR nyelvet is.

Billentyűzet színe – A kijelző színbeállításait is személyre szabhatja ebben a menüpontban.



WiFi BEÁLLÍTÁSOK (opcionális)



A jobb oldali ikonívén található WiFi Beállítások menünek a segítségével tud csatlakozni az iCOMMAND IN.TOUCH™ TÁVVEZÉRLÉS modul a WiFi hálózathoz, vagy meg tudja változtatni a csatlakoztatott hálózatot.

Miután kiválasztotta a WiFi Beállításokat a menüben, néhány másodperc múlva megjelennek az elérhető hálózatok a képernyőn.

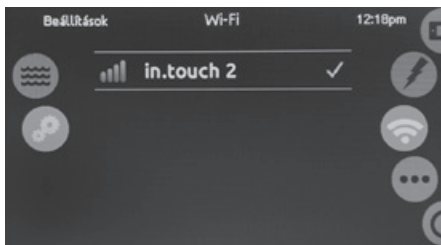

Ahhoz, hogy csatlakozzon az iCOMMAND IN.TOUCH™ TÁVVEZÉRLÉS modulall a kívánt WiFi hálózathoz, érintéssel ki kell választania a kívánt hálózatot.

Amennyiben a vezeték nélküli hálózat jelszóval védett, adja meg a hálózati jelszót, amikor azt a rendszer kéri. Ha nem védett a hálózat, akkor a rendszer automatikusan csatlakozik hozzá.

FIGYELEM: A megfelelő működés érdekében medencéjének és az irányító készüléknek egyaránt ugyanahhoz a WiFi-rendszerhez kell kapcsolódnia, és a hatósugarán belül kell tartózkodnia!

ELEKTROMOS KONFIGURÁCIÓ

FIGYELEM: Ebben a menüben ne változtasson meg semmit, mert ellenkező esetben elállíthat a medence teljes vezérlése. Ha mégis módosított valamit, kérje a Hydrosport Ügyfélszolgálat segítségét!

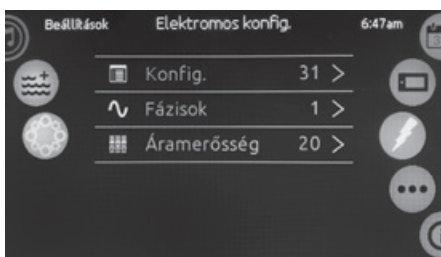

MISCELLANEOUS – EGYÉB

Ebben a menüben beállíthatja, hogy milyen a külső környezet hőmérséklete, illetve megtekintheti a medencével kapcsolatos információs üzeneteket.

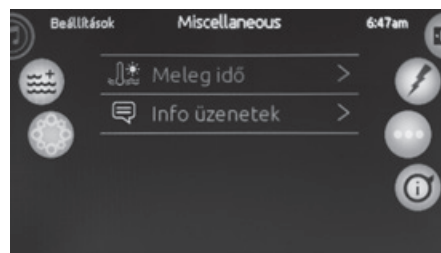

GYÁRI VISSZAÁLLÍTÁS

FIGYELEM: Ebben a menüben ne változtasson meg semmit, mert ellenkező esetben elállíthat a medence teljes vezérlése. Ha mégis módosított valamit, kérje a Hydrosport Ügyfélszolgálat segítségét!

TULAJDONSÁGOK

Ebben a menüben különböző technikai információkat tudhat meg a medencéjéről és a medencét kezelő rendszerről.

CSÓTISZTÍTÓ CIKLUSOK

A csőtisztítási ciklusok előre programozottan, minden egyes tisztítási ciklus kezdetén történnek meg. A 2-es pumpa (amennyiben van a rendszerben) bekapcsol 1 percre, majd lekapcsol, azután az 1-es pumpa kapcsol be 1 percre, majd leáll.

TÉLI ÜZEMMÓD (SMART WINTER MODE)

Megóvja a rendszert a hidegtől. Téli üzemmódban a medence naponta többször beindítja a pumpákat, annak érdekében, hogy megakadályozza, hogy a víz a csőrendszerbe fagyjon. A téli üzemmódot jelző ikon ekkor láthatóvá válik a kijelzőn. Ha a hőmérséklet szenzor már csak 5°C-os hőmérsékletet érzékel a hőkamrán belül, a rendszer automatikusan magas fokozatra kapcsolja a vízpumpát, hogy megelőzze a víz fagyását és a medence károsodását. A vízpumpa mindaddig működésben marad, amíg a víz az 5°C-os hőmérsékletet el nem éri, majd visszatér normál üzemmódba.

FŰTŐSZÁL HŰTÉS

A beállított vízhőmérséklet elérését követően a fűtés leáll, de a kringtető pumpa egy bizonyos ideig működésben marad, hogy biztosítsa a fűtőszál hűtését annak érdekében, hogy hosszabb élettartamot biztosítson neki. A vízfűtést jelző ikon ez idő alatt villog.



A HYDROPOOL ÖNTISZTÍTÓ ÚSZÓMEDENCEK VEZÉRLŐEGYSÉGEI 16 és 19 Executive Trainer vezérlőegysége

Főkapcsoló gomb

Nyomja meg, és aktiválja az érintőképernyőt!

Második érintéssel a medence elérhető összes funkcióját egyszerre tudja elindítani.

A harmadik gombnyomással az összes funkció kikapcsol.



BILLENTYŰZETFUNKCIÓK ÉS KIJELZETT IKONOK



Főképernyő

Itt kezelheti a hőmérséklet beállítását, a pumpák, a pezsgőfürdő és a világítás működését. A két oldalon található ikonív forgatásával továbbléphet a menürendszer egyéb beállításaihoz.



Úszás ikon

Itt érhet el minden olyan beállítást, melynek segítségével szabhatja személyre az úszási élményét, illetve megadhatja és nyomon követheti edzéstervét.



Beállítások ikon

Segítségével kiválaszthatja, hogy milyen funkciókat szeretne módosítani. Pl. vízkezelés, karbantartás, dátum és idő, billentyűzet beállítások, elektromos konfiguráció, gyári visszaállítás, rólunk (információ a medencéről).

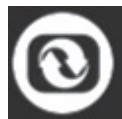

Képernyőfordító ikon

Segítségével a medencéből és a medencén kívülről is tudja olvasni a kijelzőt.



Nappali / Éjszakai kontraszt ikon

A kijelző fényereje szabályozható vele.



Alvó üzemmód (sleep) ikon

A képernyő elsötétítésére szolgáló ikon.



1-es vízpumpa ikon (JET1)

Az 1-es vízpumpát szabályozza.



2-es vízpumpa ikon (JET2)

A 2-es vízpumpát szabályozza.



3-es vízpumpa ikon (JET3)

A 3-as vízpumpát szabályozza.



Világítás ikon

A világítást szabályozza, érintéssel ki- és bekapcsolhatja a medencevilágítást.

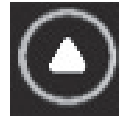

FEL / Felfelé ikon (UP)

A hőmérséklet érték jobb oldalán található. Érintésével a hőmérsékletet növelheti.



LE / Lefelé ikon (DOWN)

A hőmérséklet érték bal oldalán található. Érintésével a hőmérsékletet csökkentheti.



AZ ÚSZÁS MENÜ FUNKCIÓI

EDZÉSI FELADATOK: IKON

Az EDZÉSI FELADATOK menüben a következő edzési feladatok közül választhat:



- Kitartás
- Kör
- Átmenet
- Kardio edzés

A kívánt edzés típus feliratának megnyomásával megadhatja annak időtartamát (10 és 60 perc között) és intenzitását (1 és 10 között). Nyomja meg a FEL és LE mutató nyilakat az értékek változtatásához.



Ha végzett a beállításokkal, nyomja meg a START gombot. A menüből kilépni az ÚSZÁS GOMB megnyomásával tud.

Az EDZÉSI FELADATOK menüben lejjebb navigálva 3 személyre szabott edzési tervet is beállíthat.



ÚSZÓBEÁLLÍTÁSOK: IKON

Az ÚSZÓBEÁLLÍTÁSOK menüvel személyre szabhatja a következő funkciók beállításait:



- Bemelegítés
- Lazítás
- Lépésidő
- Felkészülési idő

A változtatni kívánt funkció eléréséhez nyomja meg a felirat melletti nyilat és változtassa meg az időtartamot és intenzitást igényei szerint.

A FELKÉSZÜLÉSI IDŐ-nél állíthatja be, hogy hány másodperc teljen el a START gomb megnyomása és a pumpák elindulása között.



FELHASZNÁLÓI BEÁLLÍTÁSOK:  IKON

A FELHASZNÁLÓI BEÁLLÍTÁSOK menübe belépve megadhatja a medencét rendszeresen használók nevét és súlyát, így a medence egyéni beállításokat is képes lesz tárolni és egyénre szabott úszási statisztikákat is rögzít majd.



A felhasználó súlyának megadásakor válassza ki a megfelelő mértékegységet, javasoljuk a „kg” használatát.



ÚSZÁSI STATISZTIKA:  IKON

Az ÚSZÁSI STATISZTIKA menüben a felhasználó által a legutóbbi úszásnál elégetett kalóriát, megtett távolságot és az úszás időtartamát láthatja.



A MÉRTÉKEGYSÉG GOMB megnyomásával a megtett távolságot kilométerben mutatja a kijelző.





PUMPÁK / FÚVÓKÁK FUNKCIÓI

1-ES VÍZPUMPA FUNKCIÓI

Érintse meg az 1-es vízpumpa ikont a pumpa aktiválásához!

1. gombnyomás – alacsony fokozatra kapcsol
2. gombnyomás – magas fokozatra kapcsol
3. gombnyomás – leállítja a pumpát



AUTOMATIKUS PUMPA LEÁLLÁS

Alacsony fokozat – 15 perc
Magas fokozat – 15 perc

2-ES ÉS 3-AS VÍZPUMPA FUNKCIÓI

(amennyiben a medence tartalmazza)

Érintse meg a kijelzőt a vízpumpa aktiválásához (2-es vagy 3-as, esetleg mindkettő)!

1. gombnyomás – magas fokozatra kapcsol
2. gombnyomás – leállítja a pumpát



AUTOMATIKUS PUMPA LEÁLLÁS

Magas fokozat – 15 perc

VILÁGÍTÁS FUNKCIÓ

Érintse meg az ikont a világítás bekapcsolásához!

1. gombnyomás – változó fények bekapcsolása
2. gombnyomás – kék fény bekapcsolása
3. gombnyomás – zöld fény bekapcsolása
4. gombnyomás – vörös fény bekapcsolása



MEGJEGYZÉS: Kevesebb, mint 3 másodpercenként kell újra megnyomnia a gombot, hogy a színek váltakozzanak. Amennyiben kiválasztott egy szint és újra megnyomja a világítás funkció gombot, akkor a világítás ki fog kapcsolni.

VILÁGÍTÁS AUTOMATIKUS KIKAPCSOLÁSA

Kikapcsolás – 60 perc

BEÁLLÍTÁSOK IKON

A Beállítások ikon középre állításával az alábbi paramétereket változtathatja meg:

- Water Care – Vízkezelés
- Karbantartás
- Dátum és idő
- Billentyűzet beállítások
- Elektromos konfiguráció (Ebben a menüben ne változtasson meg semmit, mert ellenkező esetben elállíthat a medence teljes vezérlése. Ha mégis módosított valamit, kérje a Hydropool szervizszolgálat segítségét!
- Miscellaneous - Egyéb (meleg idő, info üzenetek)
- Tulajdonságok (medenceszoftver adatok)



A kiválasztáshoz érintse meg azt a feliratot a kijelzőn, amelyet változtatni szeretne, vagy a jobb oldali ikonívén válassza ki a kívánt funkció ikonját.

A folyamat során bármikor visszatérhet a kezdő képernyőre a bal oldali ikonív elforgatásával, és a főképernyő ikon beállításával.

WATERCARE – VÍZKEZELÉS



A vízkezelési beállítások az ideális szűrő- és fűtőbeállítások kezelésében segít.

Az alábbiakban felsorolt beállított vízkezelési módok olyan előre programozott funkciók, melyek teljes egészében testreszabhatók.

Lásd a „VÍZKEZELÉSI MÓD PARAMÉTEREINEK BEÁLLÍTÁSA / MÓDOSÍTÁSA” c. fejezetet!

VÍZKEZELÉS MÓDOK

Távol – Házon kívül (Away)

Ebben az üzemmódban a medence mindig gazdaságos működésben lesz. Tehát a víz hőmérséklete a beállított érték alatt 11°C fokkal alacsonyabb és a keringetési/szűrési időtartam is csökken.

Standard – Kezdő (Beginner)

A medence sosem kapcsol energiatakarékos üzemmódba, és a normál 24 órás szűrést végzi.

Takarékos (Energy Saving)

A medence energiatakarékos üzemmódra kapcsol napközben és normál működésre a hétvégén. Energiatakarékos üzemmódban a beállított hőmérséklettől 11°C fokkal alacsonyabb lesz a medence hőmérséklete. Vagyis a medencefűtés mindaddig nem kapcsol be, amíg a víz hőmérséklete nem esik 5-6°C fokkal a beállított érték alá, és a keringetési/szűrési időtartam is csökken.

Szuper takarékos (Super Energy Saving)

A medence a hét minden napján napközben energiatakarékos üzemmódra kapcsol.

Hétvégi (Weekender)

A medence energiatakarékos üzemmódban lesz hétfőtől péntekig, és normál módban fut a hétvégén.



VÍZKEZELÉSI MÓD PARAMÉTEREINEK BEÁLLÍTÁSA / MÓDOSÍTÁSA

A kiválasztott vízkezelési üzemmód paramétereinek megtekintéséhez és / vagy módosításához az alábbi lépéseket kell megtennie:



- 1 Érintse meg a Beállítások ikont a bal oldal ikonívén.
- 2 Válassza ki a Water Care / Vízkezelés lehetőséget úgy, hogy érintse meg a feliratot, vagy válassza ki a jobb oldali ikonívén a vízkezelés ikont.



- 3 Navigáljon a vízkezelési módok között a képernyő felfelé vagy lefelé mozgatásával. A beállítás során számos lehetőség közül választhat (hétfő–péntek, hétvége, minden nap vagy egyes napok). A program hetente fog ismétlődni. A beállítás során az óra és időtartam 30 perces egységekkel változtatható.



- 4 A kijelzőn a kívánt vízkezelési mód megérintésével tudja véglegeseníteni a választását.
- 5 Miután beállította a programot, a jobb oldali ikonívén található főképernyő ikon megnyomásával léphet vissza a kezdőoldalra, ahol a hőmérséklet érték alatti felirat jelzi az aktuálisan beállított vízkezelési módot. Itt megbizonyosodhat róla, hogy sikerült-e elvégezni a vízkezelési mód megváltoztatását.

Kérjük, hogy a vízkezelési mód megváltoztatása után mindig győződjön meg róla, hogy a felparaméterezett vízkezelési módot állította be!

A kijelzőn megjelenő víztisztító program a fő vízszűrő pumpára vonatkozik. A medence használ egy keringető pumpát is, ami a gyári beállítás szerint 24 órán keresztül fut, és a kijelző a víztisztítási beállításokat mutatja a szűrés helyett. A tisztítási ciklusok egy előre programozott fix időtartamra vannak állítva, ezért a kijelzőn az időtartam mellett az N/A (nem változtatható) jelzés olvasható, csak a tisztítási ciklus kezdő időpontja módosítható.

SZŰRÉS

Medencéje egy keringető pumpával van ellátva, ami a nap 24 órájában folyamatosan szűri a vizet. Ha a víz hőmérséklete 2°C fokkal meghaladja a beállított hőmérsékletet, a keringető pumpa automatikusan lekapcsol, és így marad, amíg a hőmérséklet 1°C fokkal a beállított érték alá nem süllyed.

A túlfűtés megakadályozása funkció kikapcsolható. Ha a Meleg időjárás módot kikapcsolja (OFF üzemmódba teszi), akkor a keringető pumpa a túl melegedett vizet is tovább fogja keringtetni és szűrni.



KARBANTARTÁS EMLÉKEZTETŐK / KÉSZENLÉT / LEERESZTÉS

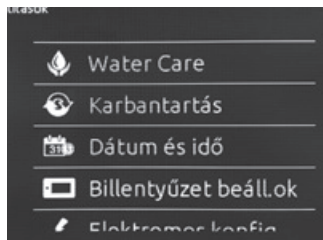

A Beállítások menüben található karbantartás szekcióban az alábbi funkciók érhetőek el:

- Emlékeztetők
- Készenlét - (leeresztés)

A Karbantartás menüben a felirat megérintésével kiválaszthatja az a funkciót amit el szeretne érni: Emlékeztetők, Készenlét:

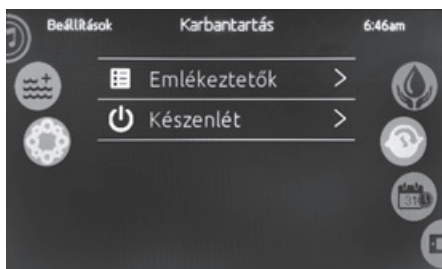

KARBANTARTÁSI EMLÉKEZTETŐK

- 1 **Öblítse a szűrőt tömlővel – ennyi nap múlva szükséges:**
__ nap ----- filter tisztítás – a filter átmosása folyó víz alatt max. 30 nap
- 2 **Tisztítsa a szűrőt oldószerben – ennyi nap múlva szükséges:**
__ nap ----- a filter áztatása tisztítószerben max. 60 nap
- 3 **Cseréljen vizet – ennyi nap múlva szükséges:** __ nap
----- a medencében lévő víz cseréje max. 90 nap
- 4 **Ellenőriztesse a medencét – ennyi nap múlva szükséges:**
__ nap ----- szakszervizes átvizsgálásra van szükség max. 750 nap

Az emlékeztetők visszaszámolnak és jelzik, amikor az adott karbantartási feladat aktuálissá válik.

KÉSZENLÉT – STANDBY MÓD

A Beállítások ikon megérintésével és a Karbantartás mód kiválasztása után az Emlékeztetők alatt találja a Készenlét módot.

Ez az üzemmód lehetővé teszi, hogy **30 percre leállítson** minden műveletet és automata funkciót (mint pl. a tisztítási ciklus, vízfűtés és intelligens téli üzemmód, csőtisztítás), és végre hajtson néhány gyors karbantartási műveletet, mint pl. filter cseréjét és tisztítását, tisztítószer adagoló feltöltését, vagy a gyorsleeresztő üzemmód aktiválását.

FONTOS!

A Készenléti üzemmód bekapcsolásakor a medence a vizet még 30 másodpercig áramoltatja, mielőtt teljesen megállna, hogy a fűtőszál lehűlhessen!

A Készenléti üzemmód 30 percig tart, ezt követően a medence automatikusan visszalép a Készenléti üzemmód előtt beállított üzemmódba!

A Készenléti üzemmódból a Törlés felirat érintésével lehet kilépni.

LEERESZTÉS – DRAIN MÓD

Ha a medencét "Leeresztés" módba kívánja tenni, nyomja meg a Leeresztés feliratot a kijelzőn.

Ezt követően a szivattyú bekapcsol és 60 percig működik.

A Leeresztés módból való kilépéshez érintse meg a Törlés feliratot.

FONTOS! A Készenléti üzemmód 30 percig tart, ezt követően a medence – biztonsági okokból (fagyásvédelem) – automatikusan visszalép a Készenléti üzemmód előtt beállított üzemmódba, ezért leeresztéskor figyeljen a medencére, és amennyiben a medence kilép a Készenléti üzemmódból, kapcsolja újra vissza azt. Figyeljen a készenléti üzemmód mielőbbi visszakapcsolására, mert ha ezt 1–2 percen belül nem teszi meg, a medence rendszere lelevegősödhet.

Ha bármilyen segítségre lenne szüksége a karbantartás során, kérjük keresse a Hydroszűrő Magyarország Szerviz szolgáltatását!



Hydroszűrő Ügyfélszolgálat telefonszáma:
+36 1 240 8538



BILLENTYŰZET / KIJELZŐ BEÁLLÍTÁSOK



Ebben a menüpontban a hőmérséklet mértékegységét, a nyelvet, a kijelző pozícióját (normál vagy fordított), a kontrasztot és a billentyűzet színét tudja módosítani.

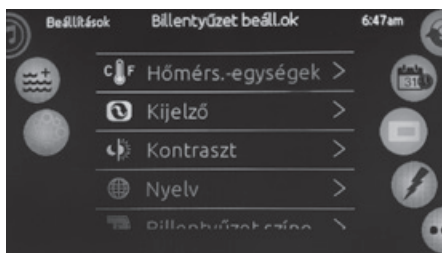

A felirat megérintésével lépjen a módosítani kívánt paraméterre, majd a megjelenő almenüben módosíthatja a kiválasztott paraméter értékét.

Hőm.egység – A hőmérséklet mértékegységét Fahrenheit-re (F) vagy Celsius-ra (°C) állíthatja.

Kijelző – Normál és Fordított lehetőségek között választhat: annak megfelelően, hogy a medencéből vagy a medencén kívülről szeretné a medence beállításait módosítani, a kijelző a medence belseje felé vagy kifelé nézhet.

Kontraszt – A megfelelő láthatóság érdekében ebben a menüben változtathatja meg a kijelző kontrasztját.

Nyelv – A nyelvi lehetőségek között megtalálja a MAGYAR nyelvet is.

Billentyűzet színe – A kijelző színbeállításait is személyre szabhatja ebben a menüpontban.

WiFi BEÁLLÍTÁSOK (opcionális)



A jobb oldali ikonívén található WiFi Beállítások menünek a segítségével tud csatlakozni az iCOMMAND IN.TOUCH™ TÁVVEZÉRLÉS modul a WiFi hálózathoz, vagy meg tudja változtatni a csatlakoztatott hálózatot.

Miután kiválasztotta a WiFi Beállításokat a menüben, néhány másodperc múlva megjelennek az elérhető hálózatok a képernyőn.

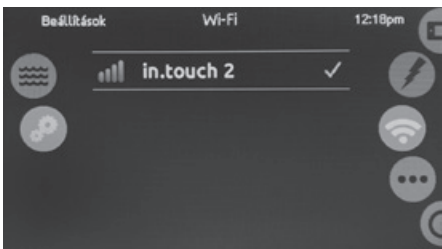

Ahhoz, hogy csatlakozzon az iCOMMAND IN.TOUCH™ TÁVVEZÉRLÉS modullal a kívánt WiFi hálózathoz, érintéssel ki kell választania a kívánt hálózatot.

Amennyiben a vezeték nélküli hálózat jelszóval védett, adja meg a hálózati jelszót, amikor azt a rendszer kéri. Ha nem védett a hálózat, akkor a rendszer automatikusan csatlakozik hozzá.

FIGYELEM: A megfelelő működés érdekében medencéjének és az irányító készüléknek egyaránt ugyanahhoz a WiFi-rendszerhez kell kapcsolódnia, és a hatósugarán belül kell tartózkodnia!

ELEKTROMOS KONFIGURÁCIÓ

FIGYELEM: Ebben a menüben ne változtasson meg semmit, mert ellenkező esetben elállíthat a medence teljes vezérlése. Ha mégis módosított valamit, kérje a Hydropool szervizszolgálat segítségét!

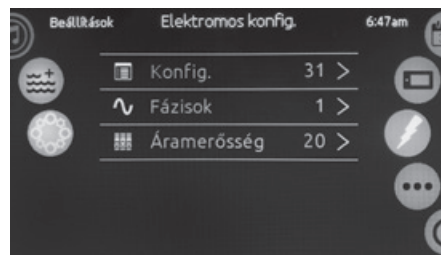

MISCELLANEOUS – EGYÉB

Ebben a menüben beállíthatja, hogy milyen a külső környezet hőmérséklete, illetve megtekintheti a medencével kapcsolatos információk üzeneteket.

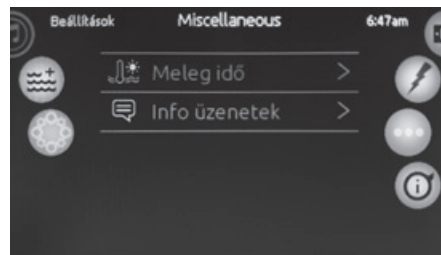

GYÁRI VISSZAÁLLÍTÁS

FIGYELEM: Ebben a menüben ne változtasson meg semmit, mert ellenkező esetben elállíthat a medence teljes vezérlése. Ha mégis módosított valamit, kérje a Hydropool szervizszolgálat segítségét!

TULAJDONSÁGOK

Ebben a menüben különböző technikai információkat tudhat meg a medencéjéről és a medencét kezelő rendszerről.



CSŐTISZTÍTÓ CIKLUSOK

A csőtisztítási ciklusok előre programozottan, minden egyes tisztítási ciklus kezdetén történnek meg. A 2-es pumpa (amennyiben van a rendszerben) bekapcsol 1 percre, majd lekapcsol, azután az 1-es pumpa kapcsol be 1 percre, majd leáll.

TÉLI ÜZEMMÓD (SMART WINTER MODE)

Megóvja a rendszert a hidegtől. Téli üzemmódban a medence naponta többször beindítja a pumpákat, annak érdekében, hogy megakadályozza, hogy a víz a csőrendszerbe fagyjon. A téli üzemmódot jelző ikon ekkor láthatóvá válik a kijelzőn. Ha a hőmérséklet szenzor már csak 5°C-os hőmérsékletet érzékel a hőkamrán belül, a rendszer automatikusan magas fokozatra kapcsolja a vízpumpát, hogy megelőzze a víz fagyását és a medence károsodását. A vízpumpa mindaddig működésben marad, amíg a víz az 5°C-os hőmérsékletet el nem éri, majd visszatér normál üzemmódba.

FŰTŐSZÁL HŰTÉS

A beállított vízhőmérséklet elérését követően a fűtés leáll, de a kringtető pumpa egy bizonyos ideig működésben marad, hogy biztosítsa a fűtőszál hűtését annak érdekében, hogy hosszabb élettartamot biztosítson neki. A vízfűtést jelző ikon ez idő alatt villog.



AQUAPRO – SZEMÉLYI ÚSZÁS- ÉS TRÉNINGVEZÉRLŐ – kizárólag ExecutiveTrainer és AquaTrainer medencéknél –

A programozható AquaPro személyi úszás- és tréningvezérlő lehetővé teszi, hogy 10 különféle sebességi fokozatot állítson be az edzés során. A vezérlőpanel a medence peremén az edzőtértől karnyújtásnyira úgy helyezkedik el, hogy edzés közben is jól látható és akár programozható is legyen. Segítségével előre beállított edzésprogramokat végezhet, figyelheti az áramlás erősségét, és az elvégzett edzőmunka eredményeit. Kijelzője mutatja az időt, a megtett távolságot, az elégetett kalóriákat.

A tréningvezérlő kétfelhasználós beállítással és két előre beállított, fokozatosan emelkedő intenzitású és zsírégető programmal rendelkezik.



BILLENTYŰZETFUNKCIÓK



PROGRAM gomb

Beállítja az úszó testsúlyát és az időt.



PAUSE gomb

2 percre leállítja az összes fűvókát, ezzel megszakítja az edzést.



WARM UP gomb (Bemelegítés)

Aktiválja a középső, felhajtóerőt biztosító mellkasfűvókát.



DISPLAY gomb

Megjeleníti az időt, a sebességi fokozatot, és a megtett távolságot.



QUICK START gomb (Gyors indítás)

Lehetővé teszi az úszó számára, hogy azonnal megkezdje az úszást, mivel aktiválja az ellenáramoltató fűvókákat. A kijelző eközben 30 percről megkezd a visszaszámlálást.

Ha túl erősnek vagy túl gyengének érzi a víz áramlását, a SPEED LEVEL (FEL/LE) gomb segítségével tud az erősségen módosítani.



SPEED LEVEL gomb (Fel/ Le)

Segítségével kiválaszthatja a kívánt sebességi fokozatot 1-től 10-ig.

FONTOS! Mielőtt edzésbe kezd, mindenképpen egyeztessen kezelő orvosával, továbbá minden edzés előtt melegítsen be és az edzések végén végezzen nyújtó gyakorlatokat, hogy megelőzze az esetleges sérüléseket!



A VEZÉRLÉS PROGRAMOZÁSA FELHASZNÁLÓI PROGRAMOK BEÁLLÍTÁSA

Nyomja meg a PROGRAM gombot és görgessen az APro, USr1, USr2, CUSr2 mezőre.

A beállítás mindaddig villog, amíg Ön nem módosít rajta.

Tartsa lenyomva a PROGRAM gombot 5 másodpercig, hogy megjelenjen a beállítás képernyő.

- Az első képernyőn válassza ki a megjeleníteni kívánt metrikus egységet (USA vagy INT- kérjük, hogy ezt válassza). A SPEED LEVEL (FEL/LE) nyilakkal tudja kiválasztani, majd a PROGRAM gomb ismételt megnyomásával véglegesíteni azt.
- A második képernyőn ki tudja választani, hogy kg-ban vagy fontban történjen meg a tömeg számítása. SPEED LEVEL (FEL/LE) nyilakkal tudja kiválasztani, majd a PROGRAM gomb ismételt megnyomásával véglegesíteni azt.
- A harmadik képernyőn az időt tudja módosítani. SPEED LEVEL (FEL/LE) nyilakkal tud az értékek között navigálni, majd a PROGRAM gomb ismételt megnyomásával véglegesítheti a beállítást.

A PROGRAM ELINDÍTÁSA

Nyomja meg a PROGRAM gombot és görgessen az APro, USr1, USr2, CUSr2 mezőre.

Állítsa meg annál a programnál amit el szeretne indítani.

Nyomja meg a WARM UP gombot a bemelegítéshez, majd a QUICK START gombot az úszás megkezdéséhez.

BEMELEGÍTÉS / WARM UP

Mielőtt megkezdene az edzést, javasoljuk, hogy melegítsen be, ezáltal nem csak testileg, de lelkileg is felkészül az edzésre. A bemelegítés során a testünk ráhangolódik a várható munkavégzésre, javul a koordináció, csökken a sérülésveszély, mivel a hajszálerek kitágulnak, a szív működés erőteljesebbé válik, a pulzusszám megemelkedik, így javul az izmok oxigén ellátása, rövidül a reakcióidő, és javul a rugalmasság, továbbá az ízületekben a nedvességtermelés fokozódik, ezáltal csökken a porcok kopásának veszélye.

- Mozgassa át finoman a testét még a medencébe lépés előtt. Pl.: Nyújtsa meg karjait és lábait, végezzen néhány karkörzést, és fejmozgatást, guggoljon le néhányszor, hajoljon finoman előre, majd hátra, végezzen néhány csípőkörzést.
- Lépjön be a medencébe.
- Csatlakoztassa az Aquacord edzőkötelet. Egyszerűen emelje fel az Aquacord horgát a medence peremén, és csúsztassa a kötél egyik végét a horogra, míg másik végét csatolja derekára. Az Aquacord hosszát úgy állítsa be, hogy karja nyújtott helyzetben legalább fél méterre legyen a medence végétől. Nyomja meg a WARM UP (Bemelegítés) gombot az AquaPro3 vezérlőegységén.
- Fordítsa el az irányváltót, hogy a felhajtóerőt biztosító mellkas fúvóka (elől a középső) megkezdhesse a működését.
- Kezdjen el futni az fúvókával szemben addig, amíg meg nem feszül az edzőkötél, növelje ezzel a pulzusszámát és melegítse be az izmait.

GYORS INDÍTÁS / QUICK START



A QUICK START gomb segítségével azonnal megkezdheti az úszást, mivel a gomb megnyomásával azonnal aktiválja az ellenáramoltató fúvókákat, és a fúvókák megvilágítását is.

- Nyomja meg a vezérlőn a QUICK START gombot.
- A kijelző felülete ekkor 30 perctől megkezdí a visszaszámlálást.
- A SPEED LEVEL gomb segítségével állítsa be a megfelelő sebességet (felfelé vagy lefelé).
- Kezdjen el úszni.
- 30 perc elteltével a program leáll.

ÚSZÁS LEÁLLÍTÁSA / PAUSE GOMB



A PAUSE gomb megnyomásával a rendszer 2 perce leállítja a fúvókákat, így egy kis szünetet tarthat az úszás közben.

A PAUSE gomb 2 percen belüli ismételt megnyomásával (2x) a fúvókák újra elindulnak és folytathatja az edzést ott ahol abbahagyta a gomb megnyomása előtt. Ekkor a rendszer megőrzi az összes beállított és összegyűjtött információt.

Abban az esetben, ha 2 percig nem nyomja meg újra a PAUSE gombot, a rendszer visszaállítja az összes beállítását kiinduló helyzetbe és törli a beállított és az edzés során összegyűjtött adatokat.

FIGYELEM! Ha nem szeretné elveszíteni az edzés során összegyűjtött adatokat, mindenképpen indítsa újra az edzést 2 percen belül a PAUSE gomb megnyomásával!

KIJELZŐ / DISPLAY GOMB



Nyomja meg egyszer a gombot, hogy lássa, az edzés megkezdésétől eltelt időt, a távolságot vagy a sebességet.

Nyomja meg kétszer a gombot, ha zárolni szeretné a kiválasztott megjeleníteni kívánt kijelző információt.

SEBESSÉGFOKOZATOK (FEL/LE) / SPEED LEVEL GOMB



A SPEED LEVEL gomb segítségével növelheti vagy csökkentheti az úszás sebességfokozatait, illetve a gombnak funkció módosító szerepe is van ugyanis segítségével tud felfelé vagy lefelé navigálni a különböző programpontok / beállítások között.

Sebességi fokozatok	fúvókánál	úszótérben
1. szint	1 km/h	0,6 km/h
2. szint	2 km/h	1,2 km/h
3. szint	3 km/h	1,8 km/h
4. szint	4 km/h	2,4 km/h
5. szint	5 km/h	3,0 km/h
6. szint	6 km/h	3,6 km/h
7. szint	7 km/h	4,2 km/h
8. szint	8 km/h	4,8 km/h
9. szint	9 km/h	5,4 km/h
10. szint	10 km/h	6,0 km/h



EDZÉSPROGRAMOK FOKOZATOSAN EMELKEDŐ INTENZITÁSÚ PROGRAM (HILL EDZÉS – HCLMB)

A fokozatosan emelkedő intenzitású (HILL) program lényege, mint ahogy a nevében is van a fokozatosság, tehát hogy azonos időtartamú szakaszokban, de fokozatosan emelkedő intenzitással edzünk, majd az edzés közepétől fokozatosan csökkentjük az intenzitást. Mivel ez a program gyorsan, nagy sikerélményt nyújthat és nem annyira megterhelő az úszó számára, mint az intervall (zsírégető) edzés ezért kezdőknek elsősorban ez az edzéstípus javasolt. Megfelelően végezve remek teljesítményfokozó, állóképesség javító hatású.

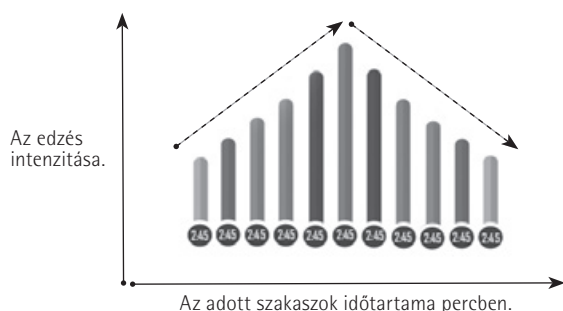

- Nyomja meg a vezérlőn a PROGRAM gombot, mellyel lapozni tud a USr1 (1. felhasználó), USr2 (2. felhasználó) és a CUSr (egyéni beállítások) felhasználói profilok között, és válasszon egy profilt.
- Nyomja meg a vezérlőn a QUICK START gombot, lépjen be az almenübe és válassza ki a HILL programot (HCLMB).
- A SPEED LEVEL (Fel/LE) nyílak segítségével válassza ki a USr1, USr2 vagy a CUSr profilbeállítását.
- Nyomja meg a QUICK START gombot az alacsony sebesség beállításához (LO). A programozáskor 0 és 10 szint között mozoghat, és a SPEED LEVEL (FEL/LE) nyílak segítségével tud navigálni az értékek között.
- Nyomja meg újra a QUICK START gombot a magas sebesség programozásához. A beállítás 10 és 1 szint között mozoghat, és a SPEED LEVEL (FEL/LE) nyílak segítségével tud navigálni az értékek között.
- Nyomja meg újra a QUICK START gombot, a kijelző felülete ekkor 15 másodperctől megkezdzi a visszaszámlálást az indítás előtt, hogy legyen ideje elhelyezkedni és felkészülni az úszáshoz.

EDZÉSPROGRAMOK ZSÍRÉGETŐ PROGRAM (INTERVALL EDZÉS – INTL)

Az intervallum magyarul szakaszt jelent, ennek a módszernek a lényege tehát az, hogy az edzés tervszerűen váltakozó szakaszokra bomlik, melynek során a terheléses időszakok és a pihenőidők váltják egymást. A pihenőidő nem azt jelenti, hogy ilyenkor leállunk a mozgással, csupán annak intenzitásából veszünk vissza. Az intervallum edzés sajátossága, hogy meglehetősen megterhelő a szervezet számára, tehát ha kezdők vagyunk, akkor előzőleg érdemes

6-8 hét a fokozatosan emelkedő intenzitású programmal a megfelelő szintre hozni magunkat.

Az intervallum edzés lényege, hogy mivel a szerveink, a szívünk, a légző- és keringési rendszerünk, izmaink pár hét után alkalmazkodnak a fizikai terheléshez, megállunk a fejlődésben. Tehát, ha valaki ugyanannyit úszik ugyanolyan tempóban hosszabb időn keresztül, akkor az állóképessége és teljesítménye egy idő után nem javul tovább.

Az intervallum edzés tehát:

- javítja a tüdő oxigénfelvevő kapacitását,
- serkenti a szénhidrát-anyagcseréjét, fokozza a zsírégetést,
- ritkábban lesz izomlázunk.

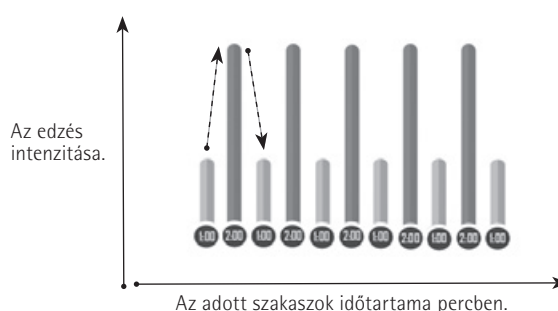

- Nyomja meg a vezérlőn a PROGRAM gombot, mellyel lapozni tud a USr1 (1. felhasználó), USr2 (2. felhasználó) és a CUSr (egyéni beállítások) felhasználói profilok között, és válasszon egy profilt.
- Nyomja meg a vezérlőn a QUICK START gombot, lépjen be az almenübe és válassza ki a INTERVALL programot (INTL).
- A SPEED LEVEL (Fel/LE) nyílak segítségével válassza ki a USr1, USr2 vagy a CUSr profilbeállítását.
- Nyomja meg a QUICK START gombot az alacsony sebesség beállításához (LO). A programozáskor 0 és 10 szint között mozoghat, és a SPEED LEVEL (FEL/LE) nyílak segítségével tud navigálni az értékek között.
- Nyomja meg újra a QUICK START gombot a magas sebesség programozásához. A beállítás 10 és 1 szint között mozoghat, és a SPEED LEVEL (FEL/LE) nyílak segítségével tud navigálni az értékek között.
- Nyomja meg újra a QUICK START gombot, a kijelző felülete ekkor 15 másodperctől megkezdzi a visszaszámlálást az indítás előtt, hogy legyen ideje elhelyezkedni és felkészülni az úszáshoz.

NYÚJTÁS ÉS PIHENŐ

FONTOS! Az edzések végén nem szabad kihagyni a nyújtást. Egyrészt megóv a sérülésektől, másrészt pedig a megdolgozott izmok csak úgy fejlődhetnek, ha azokat megnyújtjuk, lelazítjuk és nem hagyjuk összehúzódtott állapotban!

Továbbá minden edzés fontos eleme a pihenőidő, ugyanis hagyni kell a szervezetnek, és az izmoknak időt a regenerálódásra!



HYDROCLEAR VÍZFERTŐTLENÍTŐ RENDSZER (opcionális)

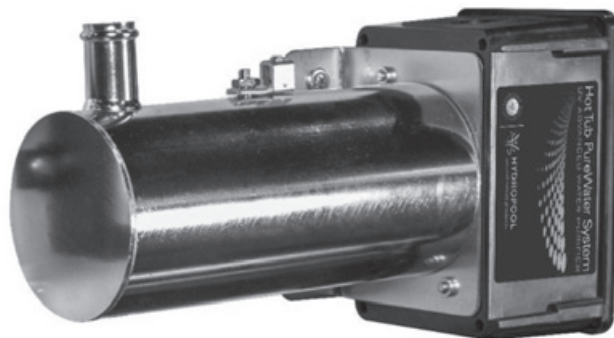

A HYDROCLEAR VÍZFERTŐTLENÍTŐ RENDSZER:

A víz áthalad egy szabadalmaztatott Mikrocellán, ahol kezelést kap, majd a kezelt víz keresztülfolyik az UV Kamrán, ahol az erős UV-C fény csírátlantja a medence vizét. A folyamat során keletkező aktív oxigén eltávolítja a csövekből a kalcium és biofilm lerakódást is, ezzel jelentősen megnöveli a víz tisztaságát úgy, hogy közben minimálisra csökkenti a megfelelő vízminőség eléréséhez szükséges tisztítószer szükségletet. Az UV-C fény lebontja a vízben található kloraminokat is, melyek felelősek lehetnek a klóros vízben fürdőzők számára alkalmanként előforduló légzés-, szem-, vagy bőrirritációért. Ennek a fertőtlenítő folyamatnak köszönhetően, a korróziót okozó folyamatok is jelentősen lecsökkenhetnek.

UV-C LÁMPA CSERÉJÉNEK LÉPÉSEI



FONTOS!

A HydroClear Vízfertőtlenítő rendszer megfelelő működéséhez az UV-C lámpa cseréje 12 havonta ajánlott!

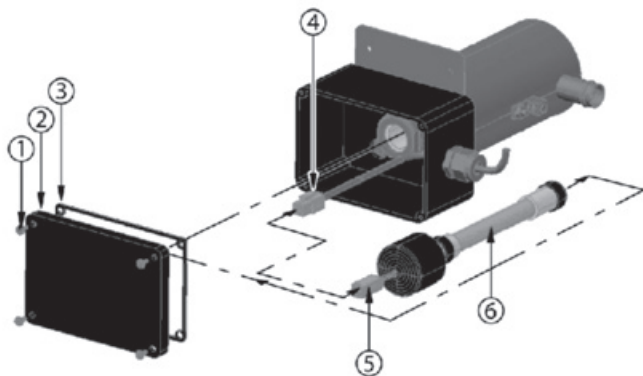

- | | |
|------------------------|-----------------------|
| 1 – Csavar | 2 – Burkolat fedél |
| 3 – Burkolat tömités | 4 – Ballaszt foglalat |
| 5 – UV-C izzó foglalat | 6 – UV-C izzó |



VESZÉLY!

- MIELŐTT HOZZÁKEZD A LÁMPA CSERÉJÉHEZ, ÁRAMTALANÍTSA A MEDENCÉT A KISMEGSZAKÍTÓVAL!
- VÁRJÁ MEG, AMÍG A LÁMPAIZZÓ TELJESEN KIHŰL, CSAK EZT KÖVETŐEN VEGYE KI A LÁMPAREKESZBŐL!
- SOSE NÉZZEN KÖZVETLENŰL A MŰKÖDŐ UV-C IZZÓBA (6), MERT FÉNYE LÁTÁSKÁROSODÁST VAGY AKÁR VAKSÁGOT OKOZHAT!

ÚTMUTATÁS:

1. Távolítsa el az UV-rendszer burkolat fedelét (2) a 4 csavar (1) kicsavarozásával. Tartsa a tömitést a burkolat fedéllel együtt.
2. Használjon gumikesztyűt az UV-C izzó cseréjéhez.
3. Lassan szerelje szét a régi UV-C izzó csatlakozóját (5) és a ballaszt foglalatot (4).
4. Lassan vegye ki a régi UV-C izzót (6) az egységből.
5. Helyezze be az új UV-C izzót (6) az egységbe.
6. Csatlakoztassa vissza az UV-C izzó foglalatát (5) a Ballaszt foglalatba (4). Győződjön meg róla, hogy megfelelően csatlakoznak.
7. Helyezze vissza a burkolat fedelét (2) a tömitéssel (3) együtt, majd rögzítse a csavarokkal (1).
8. Csatlakoztassa vissza a HydroClear Fertőtlenítő rendszert a medence vezérlésébe.
10. Miután a rendszer ismét feszültség alá került, ellenőrizni tudja, hogy a rendszer megfelelően működik-e. Az eszköz bekapcsolásáról zöld fény tájékoztatja, folyamatos piros fény az UV-C izzó működését jelzi.
11. Helyezze vissza a medence burkolatát.



FIGYELMEZTETÉS!

AZ UV-C IZZÓ HIGANYT TARTALMAZ! A HASZNÁLT IZZÓT ENNEK MEGFELELŐEN, VESZÉLYES HULLADÉKKÉNT KEZELJE!



Hydropool Ügyfélszolgálat telefonszáma:
+ 36 1 240 8538



A PEREMSZERELT VEZÉRLŐEGYSÉG ÜZENETEI

- Hr** A rendszer belső hardver hibát észlelt.
- Prr** A „Prr” hibaüzenet a szabályozó szonda hibáját jelzi. A rendszer folyamatosan ellenőrzi, hogy a hőmérséklet szonda normál értékhatárokon belüli értéket olvas-e.
- HL** A vízhőmérséklet elérte a 48°C-ot a fűtőszáznál. Ne szálljon be a medencébe!
- FLO** A rendszer nem érzékel vízáramlást a keringtető pumpa működése alatt.
- UPL** Nincs rendszer-konfigurációs szoftver a rendszerbe töltve.
- AOH** A medence burkolatán belül túl magas a hőmérséklet, a medencevezérlés túlhevült. Nyissa ki a gépház ajtaját!
- OH** A medence vízhőmérséklete elérte a 42°C-ot. Ne szálljon be a medencébe!
- SCLn** „Self Clean”, azaz az öntisztító üzemmód aktív. A medence nem igényel beavatkozást, nyugodtan használhatja.



TARTOZÉKOK – KIEGÉSZÍTŐK

VÍZESÉSES PÁRNÁK (KIVÉVE AZ FFP MODELLNÉL)

Távolítsa el a medence vízesésfogadó illesztékének lapját (már a gyárban felszerelésre került)! A vízeséses párna nyílásába illessze be a vízeséslapot! A vízeséslap elülső pereme a párna elejébe süllyed.

Ha a lap nem illeszkedik, akkor el kell távolítania, és a párna túlsó oldalán újra be kell illesztenie.

Nyomja a párnát a mélyedésbe, és győződjön meg róla, hogy a lapnak a párna túloldalán kiálló része szilárdan csatlakozik a vízesésfogadó illesztékhez!



VÍZESÉS-SZABÁLYOZÓ

A vízeséses párnák finom vízfüggönyt juttatnak a fürdőtérbe.

A medence peremén talál egy vízesés szabályozó kapcsolót. Egyszerűen fordítsa el a szabályozót az óramutató járásával megegyező irányba, és a vízáram ereje csökkeni fog. Ha az ellenkező irányba fordítja a szabályozót, a vízáram növekedni fog.



A SZŰRŐ ÉS A PEZSGŐSVÖDÖR FEDELE

A Hydropool Úszómedence szűrőjének és pezsgős vödörének fedele azonos méretű és kialakítású, tehát bármelyik nyílásra felhelyezhető.

A BIZTONSÁGI TERMOTETŐ ZÁRJA

A Hydropool biztonsági termotetők a maximális hőzárást és esztétikus megjelenést szolgálgják. Egyszerűen helyezze a tetőt a medencére, húzza le a szíjakat teljes hosszúságukban, majd engedje lazára. Egy kis (5 mm) ráhagyással jelölje meg a helyet a külső borításon, majd a mellékelt csavarokkal rögzítse a csatlakoztatást.



FIGYELMEZTETÉS!

Mindig bizonyosodjon meg arról, hogy a használaton kívüli medence fedele a helyén van, és le van zárva! Ennek hiányában az akrilfelület megsérülhet, összekarcolódhat – mely sérülésekre a garancia vállalása nem vonatkozik!

TETŐEMELŐ (KÜLÖN RENDELHETŐ)

A Hydropool számos eszközt ajánl a biztonsági termotető felnyitására és tárolására. Ezek felszerelésakor, kérjük, tartsa szem előtt az alkalmazott emelőeszköz használati utasítását! További információért, kérjük, keresse a Hydropool képviselőt az interneten, vagy a +36 1 240 8538-es bemutatótermi telefonszámon!





LÉPCSŐ (KÜLÖN RENDELHETŐ)

A Hydropool opcionális, univerzális lépcsője biztonságossá teszi a medencébe történő be- és kilépést.

SZABÁLYOZHATÓ PEZSGŐFÜRDŐ FUNKCIÓK (KÜLÖN RENDELHETŐ)



A pezsgőfürdő (szabályozható pezsgőfürdő) bekapcsolásához a medence peremszerelt vezérlőegységén a Pezsgőfürdő ikon megnyomásával aktiválni kell a kompresszort. (Főképernyő közepén található.)

Ezt követően a szabályozható Pezsgőfürdőt (levegőterápiát) a saját kezelőfelületén lehet szabályozni, világít vagy villog a bekapcsolás/kikapcsolás gomb.



1) BEKAPCSOLÁS / KIKAPCSOLÁS:

- Az első gombnyomásra a kompresszor magas nyomáson működni kezd és a LED fény világít.
- A második gombnyomásra a kompresszor leáll, a LED fény villog (de a kompresszor a funkció saját kezelőfelületéről vezényelhető, aktív).



2) SEBESSÉGSZABÁLYOZÁS:

- Nyomja meg a gombot és tartsa lenyomva (a LED világít, amikor a gomb le van nyomva és aktív), ekkor a sebesség folyamatosan emelkedik, majd csökken.
- A kívánt sebességnél engedje fel a gombot.



3) A LÜKTETÉS (PULZÁLÁS) SZABÁLYOZÁSA:

- Az első gombnyomásra lassan lüktető ciklus, a LED bekapcsol.
- A második gombnyomásra gyorsan lüktető ciklus, a LED villog.
- A harmadik gombnyomásra a lüktetés kikapcsolása, a LED fény kialszik.





AQUACORD ÚSZÓKÖTÉL

Amennyiben úszókötéllel szeretne úszni vagy edzeni, egyszerűen emelje fel az Aquacord horgát a medence peremén, és csúsztassa a kötélt egyik végét a horogra, míg másik végét csatolja derekára. Az Aquacord hosszát úgy állítsa be, hogy karja nyújtott helyzetben legalább fél méterre legyen a medence végétől.



FIGYELEM!

Az úszókötetet – az élettartamának megnövelése érdekében – legalább havonta egy alkalommal vizezze be!

NYÁRI MEDENCETETŐ (LEBEGŐTETŐ – opcionális)

A nyári medencetető melegen és úszásra készen tartja a medence vizét, miközben energiát raktároz és megvédi a medence vizét az esetlegesen behulló szennyeződésektől. A szijakkal könnyen az Aquacord csatlajához rögzíthető a medencetető, és így huzamosabb ideig rajta tartható. Viszont, amennyiben hosszú időn keresztül erős napsugárzásnak van kitéve az úszómedence, az akril felület károsodhat, ha nem takarja le azt!



OKOS ÚSZÓSZEMÜVEG (OPCIONÁLIS)

Az Okos Úszószemüveg beépített kijelzőjének köszönhetően valós időben mutatja az úszás közben megtett távolságot, kalóriát, ütemet és a pulzusszámot. Analizálható mutatói applikációval szinkronizálhatóak. Működéséről és beállításáról a szemüveghez kapott útmutatóban olvashat.



FITNESS CSOMAG (opcionális)

A fitness csomaggal történő kiegészítés minden medencét vízi edzőteremmé változtat.



EDZŐRUDAK:

A 60 cm-es rúd az alappfelszereltség része, míg a 120 cm-es rúd opcionális kiegészítő. A medencetest belső oldalára szerelhetőek fel, és céljuk, hogy megtartsák a felhasználót sport közben.



iCOMMAND IN.TOUCH™ 2 TÁVVEZÉRLÉS (KÜLÖN RENDELHETŐ)

Intelligens telefonalkalmazás, mely segítségével vezeték nélküli kapcsolaton keresztül, igényeinek és időrendjének megfelelően irányíthatja a medence vízkezelését. Szabályozza a víztisztítást, a hőmérséklet beállításokat, és testre szabhatja az ideális programot az otthonán belülről vagy a világ bármely részéről. Ezen opciót elsősorban az iOS operációs rendszerű iPhone®, iPod Touch® vagy iPad® készülékek támogatják, de elérhető Androidos (pl. Samsung, LG, Lenovo, Sony) készülékekkel is.

FONTOS! Az applikáció letöltéséhez **IOS 11.0 vagy újabb, illetve Android 4.4 vagy ennél újabb verzió szükséges.**



A JELADÓK ÜZEMBE HELYEZÉSE

Az iCommand in.Touch2 távvezérlés két darab, egymással előre összekapcsolt jeladó egységet és a hozzájuk tartozó tápkábelt, valamint az internet kapcsolódáshoz az Ethernet kábelt tartalmazza.

Az **internethez kapcsolódó jeladó egység** egy Ethernet kábel segítségével kapcsolódik az internetet biztosító modemhez/routerhez, míg a Micro USB porton keresztül az elektromos hálózathoz.

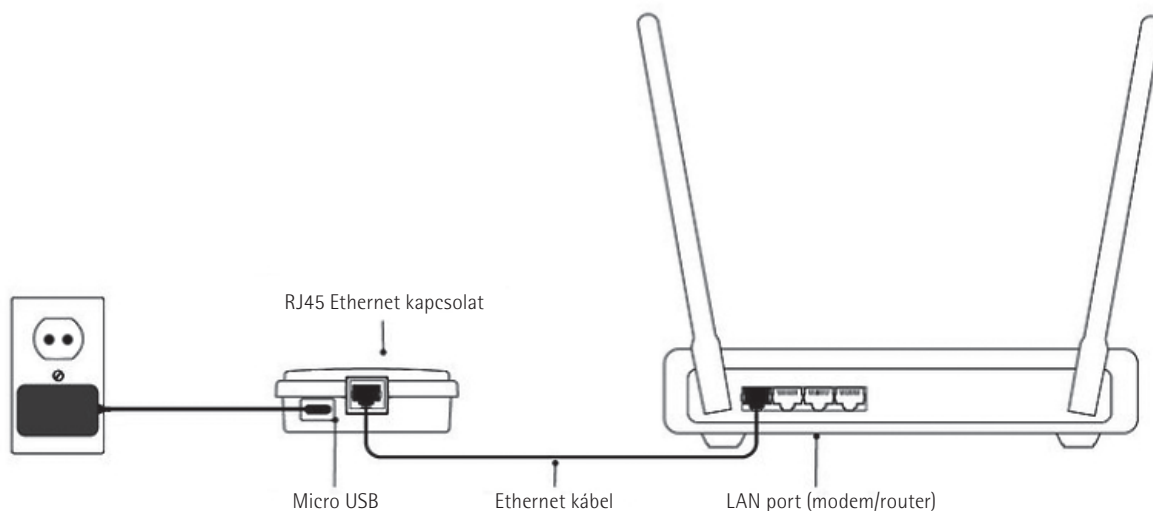

FONTOS! Az iCommand szolgáltatás élő internet kapcsolat nélkül nem elérhető, amennyiben nincs internetkapcsolata, de szeretné igénybe venni ezt a szolgáltatást, kérjük keresse fel a helyi internet szolgáltatók egyikét!



A medence vezérléséhez csatlakozó jeladó egység – amennyiben az iCommand szolgáltatást a medencével együtt rendel meg – a gyárban a medencetest belső részében felszerelésre, és a medence vezérlésen az egyik szabad CO porthoz csatlakoztatásra kerül. Javasoljuk a medencét úgy elhelyezni, hogy az előkészített vagy az utólagosan felszerelt jeladó egység között ne legyen semmilyen tárgy, ami akadályozhatná a két egység közötti jelátvitelt, és a jeladók a lehető legközelebb helyezkedjenek el egymáshoz.

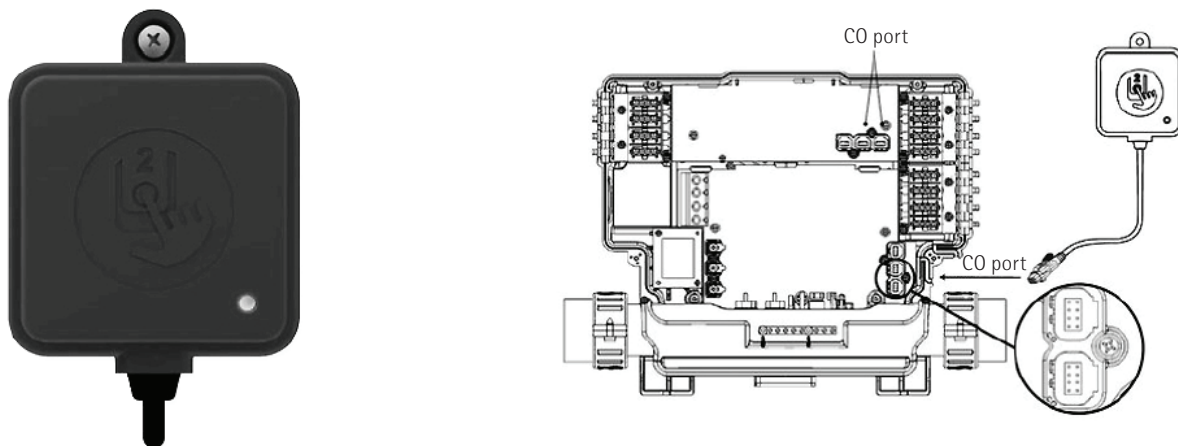

A JELADÓK PÁROSÍTÁSA (ÖSSZEKÖTÉSE EGYMÁSSAL)

A két jeladó egység gyári "előpárosításra" kerül. Azonban a csatlakoztatást követően a megfelelő működés érdekében azokat újra párosítani kell egymással. Ehhez kapcsolja be az internethez kapcsolódó egységet és nyomja meg a párosító gombját egy gémpapoccsal, vagy egy tetszőlegesen választott, de sérülést nem okozó hegyes eszközzel (pl. iphone SIM kártya eltávolítójával). A jeladó lámpája ekkor sárga fényel villog. Ezután áramtalanítsa a medencét, várjon néhány másodpercig, majd helyezze azt újra áram alá. A medence visszakapcsolását követően automatikusan elkezd a két egység keresni egymást és néhány másodpercen belül a jeladó állapotjelző LED fénye kéken kezd világítani, ami a sikeres összeköttetést jelzi.

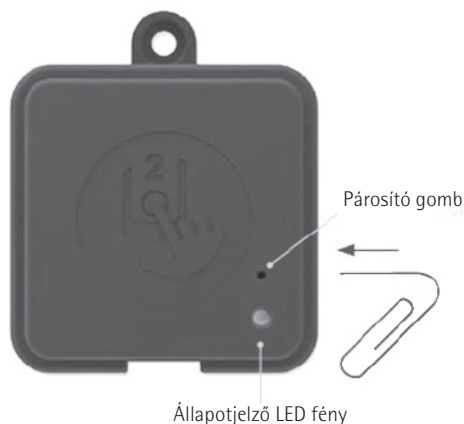



ÁLLAPOTJELZŐ LED FÉNY – megjelenő színek jelentése

Mindkét jeladó – az internethez csatlakoztatott és a medencéhez csatlakoztatott is – el van látva színes állapotjelző LED fénnel, melyek segítségünkre lehetnek a hibák elhárítása során.



Állapotjelző LED fény



Állapotjelző LED fény

INTERNETHEZ KAPCSOLÓDÓ JELADÓ EGYSÉG

Párosítási mód	Sárga (villogó)
Router nem észlelhető	Piros
Routerrel kapcsolódott	Zöld
Jeladók kapcsolódtak és teljes funkcionalitással működnek	Kék

MEDENCE VEZÉRLÉSÉHEZ KAPCSOLÓDÓ JELADÓ EGYSÉG

Párosítási mód	Sárga (villogó)
Medencevezérlés nem észlelhető	Piros
Jeladók kapcsolódtak és teljes funkcionalitással működnek	Kék

FONTOS! Amikor a jeladók állapotjelző fénye villog (kék, zöld vagy piros) azt jelzi, hogy a kommunikáció még nem jött létre a medencevezérléssel vagy a routerrel.

Az alkalmazott rendszernek köszönhetően az így összekapcsolt medencék és routerek közötti kommunikáció kb. 3x erősebb és stabilabb kapcsolatot biztosít a hagyományos technológiánál.

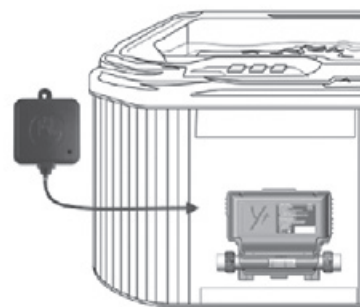



APPLIKÁCIÓ

Az iCommand használatához az in.touch2 alkalmazás letöltése szükséges az okos eszközre (mobiltelefon), hogy a saját otthoni hálózata vagy internetkapcsolata segítségével távolról, telefonjával ellenőrizze és módosítsa medencéjének állapotát és beállításait.

A letöltést követően, az applikáció elindításakor, az alábbi üzenet is megjelenik: „Az in.touch 2” applikáció értesítéseket szeretne Önnek küldeni”. Az applikáció csak abban az esetben tudja a használatok a medence állapotára vonatkozó jelentéseket küldeni, ha **elfogadja az értesítések küldését**. Ha nem fogadja el, akkor nem fogja megkapni az úszómedence állapotáról szóló jelentéseket.

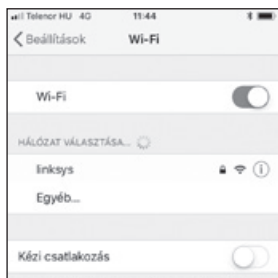

FONTOS! Amennyiben az otthoni hálózaton szeretné használni a készüléket, elengedhetetlen, hogy a vezérelni kívánt medence és a medence irányítását végző okos eszköz (mobiltelefon) ugyanarra az internetes hálózatra kapcsolódjon. Mielőtt elvégezné az alábbi beállításokat, kérjük, győződjön meg róla, hogy telefonja és medencéje is a megfelelő hálózathoz van kapcsolódva!

AZ APPLIKÁCIÓ TELEPÍTÉSÉNEK LÉPÉSEI

Az in.touch2 alkalmazás elérhető az App Store-ban az iOS-eszközökön és a Google Play-ben Android-os készülékeken.

1.

Keresse meg az in.touch2 applikációt eszközén és kattintson a letöltésre.



2.

Kattintson a telepítésre.
(iPhone esetében itt lehetséges, hogy kérni fogja, hogy jelentkezzen be az Apple ID-jával, kérjük, hogy ezt tegye meg.)

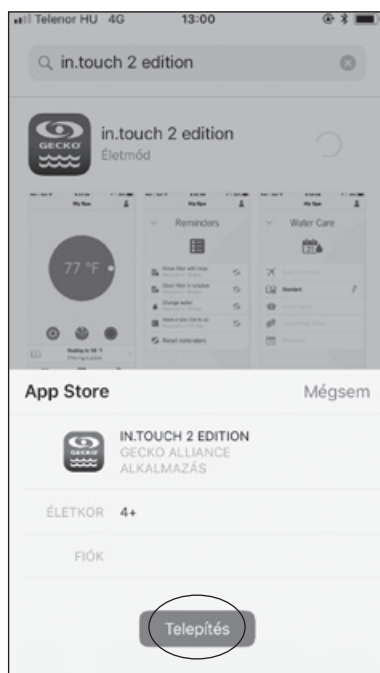

3.

Nyissa meg a telepített alkalmazást.





AZ APPLIKÁCIÓ MEGNYITÁSÁT KÖVETŐ LÉPÉSEK

1. Nyissa meg az in.touch 2 applikációt.
2. Mielőtt használatba venné az alkalmazást, létre kell hoznia egy saját fiókot. Meg kell adnia nevét, e-mail címét és jelszavát, majd vissza kell igazolnia a regisztrált e-mail címet, a megadott e-mail címre küldött linke kattintással. A fiók létrehozása során el kell fogadnia a Gecko adatvédelmi nyilatkozatát is, amit angol nyelven az alábbi linken érhet el: <https://geckointouch.com/legal>

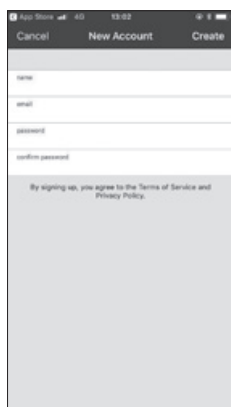
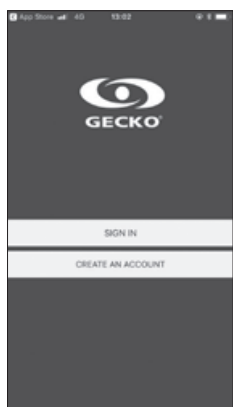

3. Az alkalmazás első használatakor a rendszer üzenetben kéri, hogy medencéjét adja a listájához. A medencét szükséges a listához adni, ha szerkeszteni és vezérelni kívánja az alkalmazással. Az OK gomb megnyomását követően látni fog egy listát az elérhető medencékről. Válassza ki a sajátját. Nevezze el, ha a program erre kéri.

FONTOS! Kérjük győződjön meg róla, hogy telefonja és medencéje is egy internetes hálózathoz (ugyanahhoz a wifi routerhez) van kapcsolódva! Külön hálózathoz kapcsolódó eszközöket nem lehet párosítani!

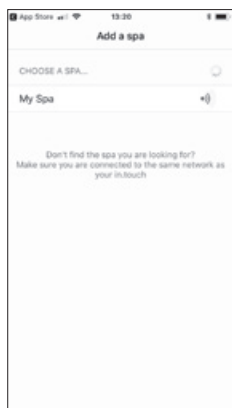

Jelerősség 5 lehetséges szintje:

1. 80% feletti jelerősség – kiváló
2. 51-80% közötti jelerősség
3. 31-50% közötti jelerősség
4. 30% alatti jelerősség
5. a medence nem elérhető

4. A medence és az okos eszköz párosítását követően a fő képernyő hozzáférést biztosít a medence pumpáihoz, a vízhőmérséklethez, a vízkezeléshez és egyéb beállításokhoz.

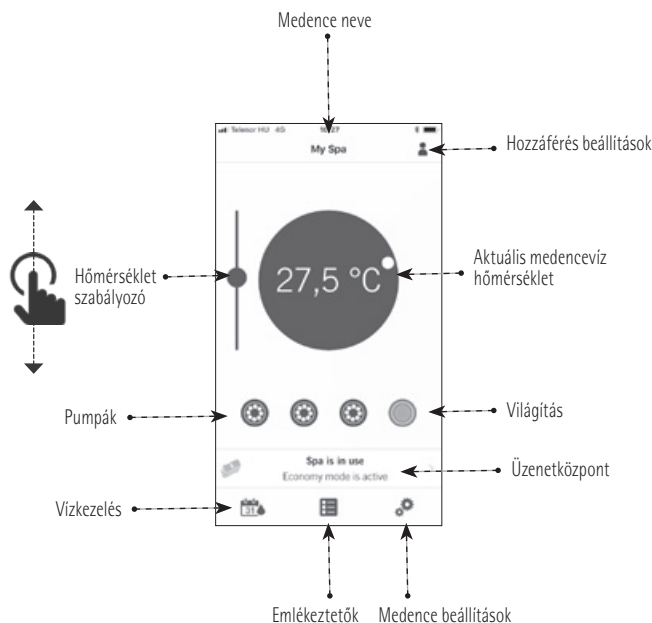

5. Az alkalmazásban ugyanazokat a beállításokat látja, melyek a medence vezérlőegységén is megjelennek.

Amennyiben a párosítás és a beállítás során nehézségek merülnek fel, kérjük keressen minket munkaidőben a +36 1 240 8538-as Ügyfélszolgálati telefonszámunkon, ahol kollégáink készséggel állnak rendelkezésére.

Részletes iCommand használati utasításunkat kérje a Hydropool munkatársaitól, vagy kényelmesen letöltheti azt a <https://hydropool.hu/letoltheto-dokumentumok/weboldalunkrol> is.



A FÚVÓKÁK ELTÁVOLÍTÁSA ÉS VISSZAHELYEZÉSE

MINI-/VIHARFÚVÓKÁK ÉS PÖRGŐ IKERFÚVÓKÁK - ERŐTELJES FÚVÓKÁK ÉS PÖRGŐ IKERFÚVÓKÁK

Eltávolítás:

- A fúvóka eltávolításához fogja meg a fúvóka peremét és tekerje az óramutató járásával ellentétes irányba, majd húzza ki a foglalatból!

Visszahelyezés:

- Helyezze vissza a fúvókát a foglalatba, majd tekerje az óramutató járásával megegyező irányba!

FIGYELEM! Csak azonos méretű fúvókák cserélhetőek fel egymással!



VÍZÁRAMLÁS-IRÁNYVÁLTÓ

Hydropool medencéje fel van szerelve vízáramlás irányváltó szeleppel, így lehetősége nyílik arra, hogy a vízáramlást részben vagy egészben megossza a medence egyes fúvókái között. Az irányváltó forgatásával lehetősége van arra, hogy a vízáram erejét a különböző zónákba irányítsa.

Úszómedencéknél elsősorban az ovális fúvóka és a masszázsfotelek közötti áramlás irányváltására szolgál.

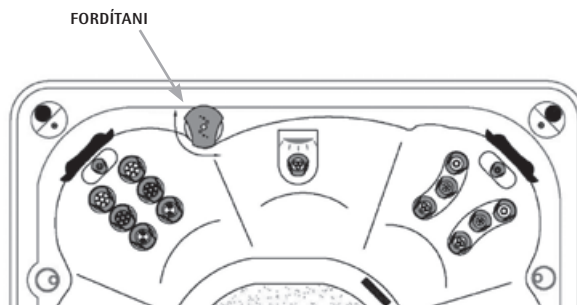

FIGYELEM!

Az áramlás-irányváltót használat után mindig állítsa középállásba.

Az áramlásból kizárt csőszakaszokon lerakódások képződnek a csövek felületén. Ennek eltávolítása sok veszélyt okoz, így ha segítségre van szüksége ebben, hívja a Hydropool Ügyfélszolgálatát!



Hydropool Ügyfélszolgálat telefonszáma:
+36 1 240 8538



FÚVÓKAJEGYZÉK



A VÍZÁRAMLÁS BEÁLLÍTÁSA

FIGYELEM! Nem minden fúvóka alkalmas az áramlás állítására!
A Hydropool Masszázsmedencék csak bizonyos hidroterápiás fúvókáin állítható a víz áramlása.

A vízáramlás csökkentése: fogja meg a fúvóka külső peremét és fordítsa el negyed fordulattal az óramutató járásával megegyező irányba! Ütközéskor a fúvóka zárva van, így a vízáram korlátozott.

A vízáramlás növelése: a fúvóka külső peremét zárt helyzetből fordítsa el negyed fordulattal az óramutató járásával ellentétes irányba! Ütközéskor a fúvóka nyitva van, ekkor a vízáram maximális. Ne próbálja a fúvókát az ütközőpontra túlfordítani, mert ezzel kikapathatja a foglalatból!



A LEVEGŐDÚSÍTÁS BEÁLLÍTÁSA

Az Ön Hydropool medencéjének számos vízfúvókája levegődúsítással működik.

A pezsgés (levegődúsítás) csökkentése: Tekerje a nyíl irányával ellentétesen (kisebb karikák felé) a kapcsolót.

Pezsgés (levegődúsítás) növelése: Tekerje a kapcsolót a nyíl (a nagyobb karikák) irányába.

A használatot követően javasoljuk, hogy kapcsolja ki a dúsítást, hogy használaton kívüli időszakban ne pezsgesse a tisztítószerez vizet a fejpárnákra és a termetetöre.

A FÚVÓKÁK FELCSERÉLÉSE

Felcserélhetőség: a medence fúvókáinak testreszabása egy egyszerű lehetőség az Ön egyedi hidroterápiás igényeinek kielégítésére. A megegyező méretű fúvókák egymással felcserélhetők, például egy lökettető löketfúvókát kicserélhet egy célzott löketfúvókára, egy erőteljes rezonátorfúvókát egy erőteljes örvényfúvókára vagy egy erőteljes pörgő ikerfúvókára.

ROZSDAMENTES ACÉL FÚVÓKÁK ÉS KAPCSOLÓK TISZTÍTÁSA

Használjon rozsdamentes acél tisztítót minden feltöltés előtt, hogy medencéje minden eleme újra csillogjon. Ezt feltétlenül végezze el, mert ennek hiányában a rozsdamentes acél elszíneződhet és megrozsodásodhat a vegyszerektől.

OPCIONÁLIS CSOBOGÓ TISZTÍTÁSA



- 1) Állítsa a medence vezérlését készenléti üzemmódba.
- 2) Az eltávolításhoz tekerje a csobogó fúvóka gyűrűjét az óramutató járásával ellentétesen.
- 3) Vegye ki a fúvókát és alaposan tisztítsa meg és öblítse le.
- 4) Helyezze vissza és tekerje be a fúvókát.

OPCIONÁLIS BELLAGIO VÍZESÉS SZŰRŐ TISZTÍTÁSA

Ezt a szűrőt minden leeresztés és feltöltés alkalmával ki kell tisztítani, a vízesés megfelelő működését biztosítandó. A szűrőt az ajtó mögött, a gépészeti térben van elhelyezve. Hogy hozzáférjen, tekerje a szerkezet tartály részét az óramutató járásával ellentétes irányba, amíg leválik és láthatóvá válik a filter. Bő vízzel öblítse ki a szűrőt, majd illessze vissza a részeket.





FÚVÓKÁK ÉS EGYÉB ESZKÖZÖK ELHELYEZKEDÉSE ÉS MŰKÖDÉSE

SZABÁLYOZHATÓ VÍZÁRAMLÁS

Hydropool medencéje irányváltóval van felszerelve, mellyel az egyedi igényeinek megfelelően állíthatja a vízáram erősségét. Az 1-es vízpumpa (P1) irányváltó szelepe szabályozható erősségű vízugarat áramoltat (így erőteljesebbé vagy lágyabbá tehető az áramlás jellege) az alsó-középső úszófúvókán vagy a hidroterápiás fúvókákon, vagy mindkettőn és a kagylóülésekben.

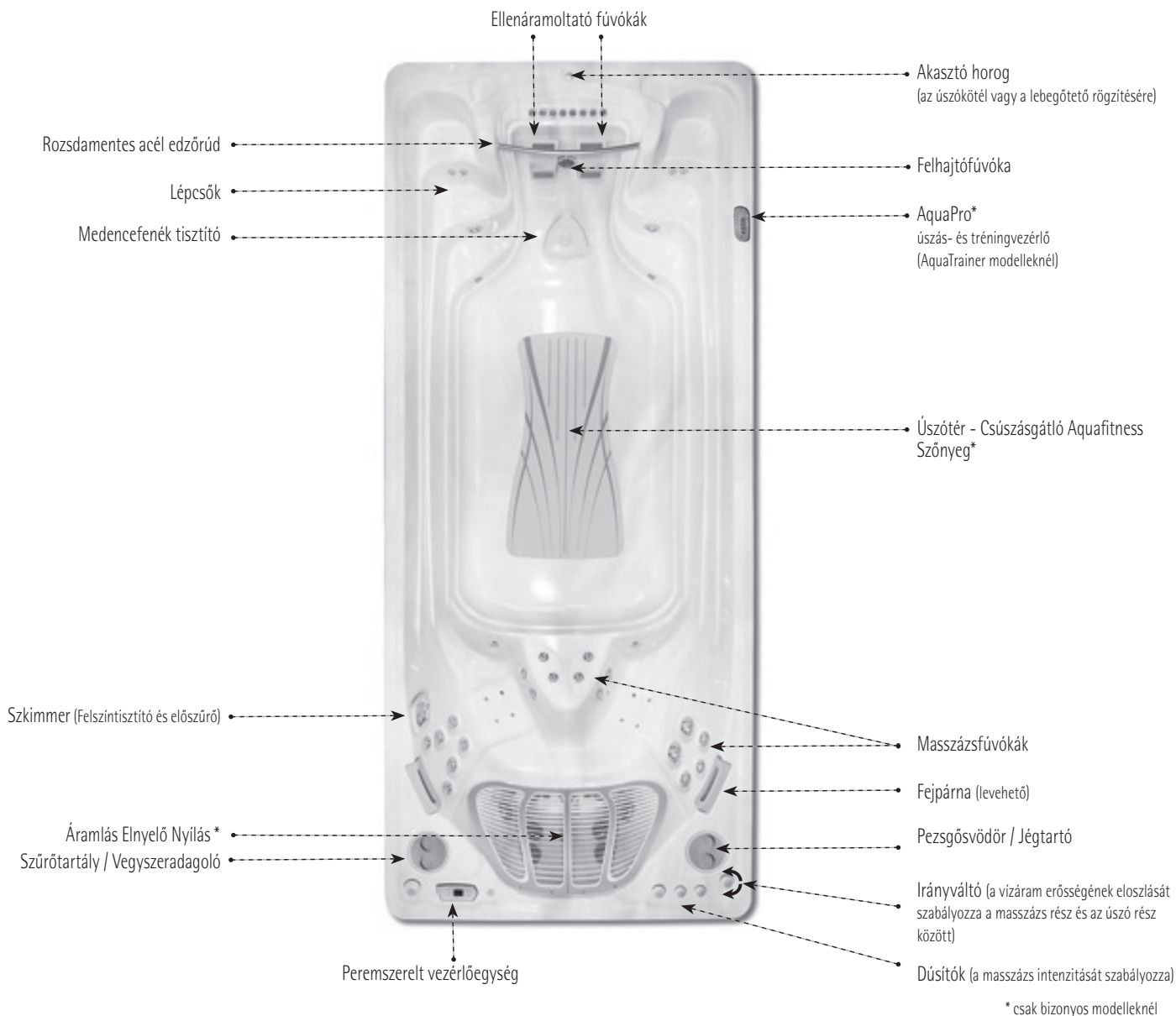

FIGYELEM!

Mindig teljes intenzitással, vagy teljesen kikapcsolt állapotban kezdje el az áramlási sebesség beállítását, hogy a vízáramlás egyértelmű legyen. Ha nem így tesz, megzavarhatja a rendszert annyira, hogy akár újra kalibrálásra is szükség lehet.



VÍZHÁZTARTÁSI EGYENSÚLY – ÁLTALÁNOS ÁTTEKINTÉS



FIGYELEM!

- A medence megbízhatósága és élettartama szoros összefüggésben áll a vízminőség szinten tartására fordított figyelemmel!
- A medence kis mennyiségű vizét könnyen beszennyezheti olaj, testápoló krém, vegyszer, de akár az emberi izzadság is. Az elektromos vezérlés idő előtti károsodásának és/vagy meghibásodásának (korrózió/vízkövesedés) megelőzéséhez rendszeres figyelmet kell fordítani arra, hogy a medence vize tiszta, biztonságos és kiegyensúlyozott legyen! A medence vizének tisztán tartása rendkívül fontos! Az el-hanyagolt meleg víz a baktériumok gyors szaporodását eredményezi.
- A víz ásványianyag-tartalma a párolgással, illetve a tisztítószeres és vegyszerek használatával nő. Ha az ásványianyag tartalom – különösen a kalciumtartalom – túlságosan megnövekszik, az ásványi anyagok szó szerint kicsapódnak a vízből, és a medence falára, csőrendszerébe, a fűvókákra, a szűrőkre, illetve a fűtőelemekre rakódnak.
- Nagyon fontos a víz pH-értékének gyakori ellenőrzése, és megfelelő tartományon belül tartása!
- Hasonlóan fontos, hogy a víz totális alkalitását a megfelelő tartományban tartsa! (Ez nem más, mint a víz ellenálló képessége a pH-érték változásával szemben.)
- A karbantartás-szükséglet két, azonos medence esetében is jelentősen eltérhet. Ezt a következő tényezők befolyásolják:
 - fürdőzők
 - a használat gyakorisága / fürdőzők száma
 - a test eltérő kémiai jellemzői
 - napfény / árnyék
 - hőmérséklet

Ebből kifolyólag rendkívül fontos egy megfelelő vízkarbantartási rend kialakítása, illetve a Hydropool szerviz által javasolt karbantartási eljárások rendszeres elvégzése!



FIGYELEM!

Amennyiben nem ügyel a pH és a totális alkalitás előírt szintjének fenntartására, a fűtőtest és más alkatrészek is károsodhatnak, az ebből fakadó meghibásodásokra a garancia nem terjed ki!



TANÁCSOK A BIZTONSÁGOS VEGYSZER-ALKALMAZÁSHOZ

- **Soha ne keverjen össze vegyszereket a medencébe adagolás előtt!**
- **Egyszerre csak egy vegyszert öntsön a medencébe!**
- **Mindig a vegyszert öntse a vízbe, és ne fordítva!**
- **Egyes vegyszerek maró hatásúak lehetnek, ezért használja őket óvatosan, és tárolja hűvös, fénytől védett helyen!**
- **Soha ne dohányozzon vegyszerek közelében, mivel többségük gyúlékony!**
- **Gondoskodjon a kifolyt vegyszerek azonnali feltakarításáról!**
- **Vész esetére mindig legyen kéznél az az ügyeletes orvosi telefonszám, amelyen mérgezés esetén segítséget kérhet!**
- **Tartsa a vegyszereket gyermekektől elzárt helyen!**
- **Vegyszerek alkalmazásakor mindig viseljen védőszemüveget és gumikesztyűt!**

A MEDENCE ELSŐ FELTÖLTÉSE

- 1 Bizonyosodjon meg róla, hogy a medence vize keringésben van, és legalább 20°C fokban!
- 2 Töltsön a vízbe valamilyen (rozsdá- és vízköszabályzó) fémion kötésére alkalmas szert! Hagyja, hogy a víz egy órán át keringjen, mielőtt bármilyen más szert adna a medence vizéhez!
- 3 Töltsön a vízbe „sokkolót”/oxidáló anyagot!
- 4 Tegyen fertőtlenítő tablettát (klór vagy bróm) az adagolóba!

Opcionális beépített vegyszeradagoló: (mely a szűrőtartály kosarába építve található) a kosár eltávolításának és visszahelyezésének részleteiért olvassa el a „SZÜRŐPATRON / FILTER FELÉPÍTÉSE ÉS TISZTÍTÁSA” c. fejezetet! Miután eltávolította a szimmer kosarat, talál egy, az aljából kiinduló kb. 20 cm-es csövet. Tekerje ki a cső végén található szabályozó kupakot, és helyezzen el benne 5 vagy 7 tablettát! Ne töltsen túl az adagolót, mert az befolyásolhatja a megfelelő működést!

Kezdetben állítsa a szabályozót úgy, hogy a legtöbb apró lyukon szabadon áramolhasson a víz, és hagyja, hogy a víz 3-4 órán át keringjen a víztértek ellenőrzése előtt.

Szükség esetén állítsa a szabályozót alacsonyabb fokozatra: kevesebb lyukon hagyja átáramolni a vizet, oly módon, hogy a víz fertőtlenítőszer tartalma az ideális tartományba essen.



Adagoló
Adagolónyílás

Vegyszeradagoló: A fentiek szerint töltsön be 5-7 tablettát, kezdetben állítsa a szabályozót 5-ös fokozatra, és hagyja, hogy a víz 3-4 óráig keringjen a vízminőség ellenőrzése előtt! A tabletták a medence használatától és a szabályozó beállításától függően 10-14 nap alatt lassan feloldódnak.

- 5 Ellenőrizze a pH-értéket és a totális alkalitást, majd cselekedjen az eredménynek megfelelően!



GYAKRAN HASZNÁLT VÍZKARBANTARTÁSI KIFEJEZÉSEK

- 1 ALKALITÁS – TOTÁLIS ALKALITÁS (TA)** – A medence vízében található karbonát, bikarbonát és hidroxid összetevők mennyisége, amely meghatározza, hogy a medence vize milyen mértékben tud ellenállni a pH-érték változásának. Tompítóképességként is ismert.
- 2 ALKALITÁSFOKOZÓ** – Növeli az alkalitást.
- 3 BRÓMAMINOK** – Akkor keletkeznek, amikor a bróm elpusztítja a nitrogént hordozó vegyületeket. A klóraminokkal szemben a bróminok nem okoznak szemirritációt, de elhanyagolt vízháztartásnál kellemetlen szagot eredményeznek.
 - **EGYKOMPONENSŰ BRÓM** – Egy másik típusú oxidáló és fertőtlenítő vegyszer, mely a vegyszeradagoló segítségével kerül a medence vízébe. Granulátum vagy tablettá formájában kapható. A brómmaradék javasolt szintje: 2,0–4,0 ppm.
 - **KÉTKOMPONENSŰ BRÓM** – Folyadék vagy por formájában hetente, kézzel adagolandó. Granulátum formájában naponta, illetve a medence használatával arányosan adagolandó.
- 4 EMULGEÁLÁS (szűrőtisztítónál)** – Az emulgeálás olyan homogenizáló művelet, amelynek során egymásban nem oldódó folyadékfázisokat oszlatnak el egymásban.
- 5 FAGYHATÁR** – Az a talajszinttől számított talajmélység, ahol a talaj az adott területen szokásos leghidegebb hőmérséklet esetén sem fagy át. Magyarországon ez az érték 50–80 cm körüli.
- 6 FÉMIONKÖTŐK (ROZSDA- ÉS VÍZKŐSZABÁLYZÓK)** – Meggátolja, hogy az oldott fémek a medence falában és a központi egység alkatrészeiben kárt tegyenek.
- 7 FILTERTISZTÍTÓ** – Zsírtalanítja és tisztítja a szűrőbetétet.
- 8 HABZÁSGÁTLÓ** – Eltávolítja a vízfelszínen képződő habot. Ez azonban csak átmenetileg orvosolja a problémát, ugyanis a túlzott habosodás a nem megfelelő karbantartás következtében fellépő vízminőségromlás jele (a habosodó vízre jellemző a nagy mennyiségű szerves üledék jelenléte és a magas pH-érték).
- 9 HOLLANDIK, HOLLANDER** – Gyors, oldható kötést biztosító csatlakozó idom.
- 10 KALCIUMKEMÉNYSÉG** – A kalcium részaránya a totális alkalitásban, amely a teljes keménység 70–75%-át teszi ki. A kalcium koncentrációja meghatározza a víz keménységét. Ha a koncentráció alacsony, a víz lágy, ha magas, akkor kemény. Amikor a víz kemény, vízkő képződhet, amely a szűrők és a csőrendszer eldugulásához, a medencefalon történő kirkódásokhoz és a víz zavarosságához vezet. Amikor a víz túl lágy, (alacsony fokú keménység) az a medencetestet, a csőrendszert károsíthatja és a fém szerelvények korrodálódását és a víz habzását okozhatja.
- 11 KALCIUMNÖVELŐ** – Növeli a kalcium szintet.
- 12 KLÓR** – Oxidáló és fertőtlenítő vegyszer, granulátum vagy tablettá formájában. Nagyon hatásos és gyors. A klór maradvány javasolt szintje: 1,0–2,0 ppm.
 - **SZABAD KLÓR MARADVÁNY** – (Free Chlorine) nevezzük azt a klórt, amely aktív és képes a víz tisztán tartására és oxidálására. A szabad klór maradvány javasolt szintje: 1,0–2,0 ppm.
 - **KÖTÖTT KLÓR** – az a klór, amely a szennyeződések semlegesítése során már elhasználta víztisztító képességét. Tehát amikor a szabad klór maradvány felhasználta víztisztító képességét kötött klórrá alakul.
 - **TOTAL (ÖSSZES) KLÓR** – (Total Chlorine) a szabad klór maradvány és a kötött klór együttes mennyiségét mutatja.
- 13 KLÓRAMINOK** – A klór és a vízben lévő nitrogén, illetve ammónia találkozásakor keletkező vegyület. Elhanyagolt vízháztartásnál szem- és bőrirritációt okoz, jelenlétéről erős klórszag árulkodik.
- 14 OLDOTT SZILÁRDANYAG-TARTALOM (TDS)** – A medence vízében feloldott összes anyag (kalcium, karbonátok, bikarbonátok, magnézium, fémek összetevők) mennyisége.
- 15 PELYHESÍTÉS** – (flokulálás): kicsapódást elősegítő anyag, amely összekapcsolja az apró részecskéket, annak érdekében, hogy azok ezáltal összeálljanak akár eredeti méretük többszörösévé, és így jobban kiszűrhetők legyenek.
- 16 pH** – Egy logaritmikus érték, mely a hidrogénion-koncentráció által egy anyag (esetünkben a medence vízének) savasságát vagy lúgosságát fejezi ki ($\text{pH} = -\log [\text{H}^+]$). A pH-értéket egy 0–14-ig terjedő skálán lehet kifejezni, ahol a 0 a legsavasabb, az 1–7-ig terjedő tartomány savas, a 7 semleges, a 7–14-ig terjedő tartomány lúgos, a 14 pedig a leglúgosabb. A medence vízének ideális pH-tartománya 7,2–7,4 között van. Ha a medence pH-értéke nem megfelelő tartományban van, a fertőtlenítő szerek nem fejtik ki hatásukat, a víz zavarossá válhat, elalgásodhat, és/vagy bőr- és szemirritációt okozhat.
- 17 pH-NÖVELŐ** – Növeli a víz pH-értékét.
- 18 pH-CSÖKKENTŐ** – Csökkenti a víz pH-értékét.
- 19 PPM** – A „parts per million” (milliónkénti részecskeszám) rövidítése, amely a kémiai mérésben a részecskék súly szerinti arányát mutatja egymillió vízmolekulára vetítve.
- 20 SOKKOLÁS** – Oxidálószer hozzáadásával semlegesítjük a medence vízének ammónia-, nitrogén- és szervesanyag-tartalmát (klóraminok és bróminok segítségével). Pl.: Amennyiben a tesztsík által jelzett összes klórszint magasabb, mint a szabad klórszint maradványértéke, sokkolásra van szükség. Sokkezelés lehet például, ha akkora klórmennyiséget adunk a medence vízéhez, hogy a szabad klór maradvány mértéke legalább négyórányi időtartamra elérje a 10 ppm szintet. **Sokkolás közben a medence használata tilos!**
- 21 SZKIMMER** – Felszintisztító és előszűrő – eltávolítja a lebegő szennyeződéseket és az olajszármarékokat, valamint megelőzi, hogy az üledék eltömítse a vízpumpákat és a fűtőelemet. Javítja a szűrés hatékonyságát, és előszűrővel növeli a szűrőpatron élettartamát.
- 22 TESZTER** – Bizonyos kémiai üledékek, illetve a vízkarbantartás szükségleteinek kimutatására szolgál. Alkalmazható lakmuszpapír, illetve folyadékcsepp formában.
- 23 ZSOMP** – Folyadékgyűjtő hely (víztelenítő zsomp) – a zsomp ad helyet a merülőszivattyúnak. Az úszókapsolóval ellátott búvárszivattyú automatikusan dolgozik, leáll, ha eltávolította a vizet. Az ismét beszívargó talajvizet már akkor kinyomja az elvezető árokba, ha megtelik a zsomp, vagyis nem engedi elárasztani a helyiséget, ezzel védi a medence vezérlőegységét.

VÍZMINŐSÉGI ÖSSZEFOGLALÓ A MEDENCE HASZNÁLATÁHOZ*

VEGYSZER (ppm)	MIN	IDEÁLIS	MAX
Klór (szabad klór)	1,0	1,0–1,5	2,0
Bróm (szabad bróm)	1,0	3,0 – 5,0	10,0
VEGYÜLET			
pH	7,2	7,4	7,6
Totális Alkalitás (TA)	80	80 – 120	180
Kalciumkeménység	150	200 – 400	500 – 1000

* A National Spa & Pool Institute (Észak-Amerika) ajánlásával lakossági- és masszázsmédecénekhez.



VÍZHÁZTARTÁSI HIBAELHÁRÍTÁS

HIBAJELENSÉG	LEHETSÉGES OK	MEGOLDÁS
Zavaros (opálos) vagy elszíneződött víz	Legtöbbször szerves szennyeződésről van szó (algaképződés első jele is lehet).	Sokkolás megfelelő készítménnyel – sokkolás, pelyhesítés, algaölőszert használata – ha nem csökken az opálosság, a medence vizét le kell cserélni, és tisztítószer adagolás medencéknél ellenőrizni vagy a Hydropool szakszervizzel ellenőriztetni kell a tisztítószeradagolót!
	A mikroszkopikus részecskék túl kicsik, hogy a szűrőn fennakadjanak.	Ellenőrizze és állítsa be a vízháztartás különböző elemeinek szintjét, adjon a medence vízéhez kicsapódást segítő anyagot (pelyhesítőt), amely összekapcsolja az apró részecskéket, annak érdekében, hogy azok ezáltal összeálljanak akár eredeti méretük többszörösévé, és így jobban kiszűrhetőek legyenek. Ezzel párhuzamosan javasoljuk, hogy állítsa át a vezérlőpanelen a vízkezelési módokat Kezdő (Beginner) üzemmódba! Figyeljen arra, hogy pelyhesítés során megfelelő szinten tartsa a pH-t (7,2–7,4) és a szűrőpatront többször alaposan tisztítsa ki!
	Magas totális alkalitás	Ellenőrizze a víz totális alkalitását, és szükség esetén csökkentse alkalitást csökkentő szerrel!
	Magas pH-érték	Ellenőrizze a pH-értéket és csökkentse azt megfelelő pH-csökkentő szerrel! Ideális pH-szint: 7,2–7,4.
	Túl kemény víz	Ellenőrizze a víz keménységét, és alkalmazzon megkötést segítő vegyszert, vagy engedje le a medence vizének egy részét, majd töltsse fel újra!
	Fémek jelenléte a vízben(vas, réz)	Kezelje a vizet kelátképzővel, vagy megkötést segítő vegyszerelemmel!
	A filter (szűrő) eltömődött.	Tisztítsa ki vagy cserélje a szűrőbetétet! (Még viszonylag kevés használat mellett is érdemes évente szűrőt cserélni!)
Amennyiben a fenti intézkedések ellenére sem tisztul ki a medencéje...	... engedje le a medence vizét, tisztítsa és fertőtlenítsen az akril felületet, majd töltsse fel újra. Ha ennek ellenére is visszatér a probléma, forduljon a Hydropool szakszervizhez!	
Vízfő megjelenése (fehéres-szürkés lerakódás, érdes a medence fala)	Túl kemény víz	Ellenőrizze a víz keménységét, és alkalmazzon megkötést segítő vegyszert, vagy engedje le a medence vizének egy részét és töltsse fel újra!
Bőr- vagy szem-irritáció	Nem megfelelő a pH és/vagy a totális alkalitás.	Ellenőrizze a víz minőségét és az eredménynek megfelelően adagolja a megfelelő vegyszert!
	Túl sok a vegyszer a vízben.	Engedje le a víz kb. 20%-át és töltsse fel újra a medencét!



Hydropool Ügyfélszolgálat telefonszáma:
+36 1 240 8538

* A javasolt termékekről érdeklődjön Hydropool márkakereskedőjénél!



HIBAJELENSÉG	LEHETSÉGES OK	MEGOLDÁS
Habzás	Vízbe került testápolók vagy kozmetikumok.	Ha a vízszint nem hagy nyomot a medence falán, próbáljon habzásgátlót alkalmazni, hogy kioldja a szennyeződések! Ezután használjon tisztítószert, hogy a szennyeződések könnyebben kiszűrhetőek legyenek! Amennyiben a víz szintje nyomot hagy a medence falán, szükség lehet a medence leeresztésére és kitarítására. A szűrőpatront mindkét esetben alaposan le kell mosni és egy éjszakára filtertisztítóba áztatni. A hasonló problémák egy olajat megkötő szivacs labda használatával elkerülhetőek.
	Fürdőruhában maradt mosószer.	Megelőzhető, ha a mosógépben extra öblítést végez, vagy kézzel alaposan újraöblíti a fürdőruhát.
	Nagy mennyiségű szerves eredetű szennyeződés.	Egyes szerves anyagok a szűrőn feltöredezve átjuthatnak. A problémát megoldhatja, ha a szennyeződések kioldására rendszeresen habzásgátlót használ. Ezután alkalmazzon tisztítószert, hogy a szennyeződések könnyebben kiszűrhetőek legyenek, majd alaposan tisztítsa ki a szűrőpatront! Ha a habzás túl intenzív, szükség lehet a medence vízének teljes leeresztésére.
	Lágy víz	Ellenőrizze a víz keménységét, és ha szükséges, növelje azt kalcium-kloriddal! Engedje le a víz 20%-át és töltsé fel újra a medencét! Ne kősse medencéjét vízlágyító berendezésre.
Korrózió, karcosodás	Lágy víz	Ellenőrizze a víz keménységét, és ha szükséges, növelje azt kalcium-kloriddal! Engedje le a víz 20%-át és töltsé fel újra a medencét! Ne kősse medencéjét vízlágyító berendezésre.
	Alacsony a totális alkalitás szintje.	Ellenőrizze a víz totális alkalitását, és szükség esetén növelje azt alkalitást növelő szerrel!
	Fémek jelenléte a vízben (vas, réz)	Kezelje a vizet kelátképzővel, vagy megkötést segítő vegyszerrel!
Ingadozó pH-érték	Alacsony a totális alkalitás szintje.	Ellenőrizze a víz totális alkalitását, és szükség esetén növelje azt alkalitást növelő szerrel!
A pH-érték nem reagál a beavatkozásokra.	Magas a totális alkalitás szintje.	Ellenőrizze a víz totális alkalitását, és szükség esetén csökkentse azt alkalitást csökkentő szerrel!
A tesztcsík által jelzett totál klórszint magasabb, mint a szabad klórszint.		Szuperklórozásra/sokkolásra van szükség.
Nyálkás, csúszós a medence fala.	Alga képződött a medence falán.	Algaölő adagolása – leeresztés – ha erőteljesen meglátszik az algaképződés a medence falán, csak leeresztéssel, alapos takarítással és fertőtlenítéssel lehet megszabadulni az algától.
Kellemetlen a víz szaga.	Szinte minden esetben le nem bomlott szerves anyagokról van szó, amelyek kellemetlen szagot árasztanak a túl kis mennyiségben beadagolt klór következtében.	Pótolja a klórt a medencében és a klór hatékonyságának érdekében a pH-értéket 7,2–7,4 közti értékre állítsa be.
	„Klórszag” esetén a kötött klórszint nagyon magas a medencében.	Végezzen részleges vízcserét, és adagoljon klórt a medencébe. Zárt térben alaposan szellőztessen ki.

* A javasolt termékekről érdeklődjön Hydopool márkakereskedőjénél!



(VÍZ)KARBANTARTÁSI ELJÁRÁSOK



MINDIG, MINDEN KÖRÜLMÉNYEK KÖZÖTT VEGYE FIGYELEMBE A VEGYSZEREK HASZNÁLATI ÚTMUTATÓJÁT!

NAPONTA

- 1 Ellenőrizze a vizet, és ha szükséges, töltsön a vízbe „sokkolót”/oxidáló anyagot!
- 2 Bizonyosodjon meg róla, hogy a vízszint megfelelő!
- 3 Ellenőrizze a víz hőmérsékletét!

HETENTE

- 1 Ellenőrizze a pH-értéket és a **totális alkalicitást**, majd cselekedjen az eredménynek megfelelően!
- 2 Töltse után a vegyszeradagolót!
- 3 Töltsön a vízbe valamilyen (rozsdá- és vízköszabályzó) fémion kötésére alkalmas szert!
- 4 Vegye ki, és egy kerti locsolócső vízugarával tisztítsa le, majd szerelje vissza a szűrőpatront! (Lásd a „SZÜRŐPATRON/ FILTER FELÉPÍTÉSE ÉS TISZTÍTÁSA” c. fejezetet!)
- 5 Vegye ki, és tisztítsa meg a szűrőkösarat! (Lásd „A SZÜRŐKÖSÁR TISZTÍTÁSA” c. fejezetet!)
- 6 Töltsön a vízbe „sokkolót”/oxidáló anyagot!
- 7 Vizsgálja meg a csövek csatlakozásait, hogy lássa, nem szivárognak-e víz a tömítőgyűrűknél! Szükség esetén húzza meg a csőkötéseket!
- 8 Tisztítsa meg a rozsdamentes acél kapcsolókat!
- 9 Ellenőrizze a vízszintet és szükség esetén pótolja a vizet! (A szkimmer nyílás tetejétől 2 cm-rel lejjebb kell állnia a vízszintnek.)
- 10 Szellőztesse a medencét 1-2 órán át!

HAVONTA

Áztassa a szűrőpatront szűrőpatrontisztító folyadékba. Öblítse le gondosan, majd ha mód van rá, hagyja megszáradni visszazereles előtt! Javasoljuk, hogy szerezzen be egy másik szűrőt is, hogy felváltva tudja használni azokat!

NEGYEDÉVENTE

Javasoljuk, hogy negyedévente eressze le medencéjét, és kifejezetten akril felületek tisztítására szolgáló, karcmentes szerrel és törővel tisztítsa meg az akril felületet! (Lásd a „MEDENCE VIZÉNEK LECSERÉLÉSE” és a „MEDENCE VIZÉNEK LEERESZTÉSE – EGYEDÜLÁLLÓ HYDROPOOL GYORSLEERESZTŐ ÉS TÖLTŐRENDSZER HASZNÁLATA” c. fejezeteket!)

FÉLÉVENTE

- 1 Javasoljuk, hogy **vegyszeradagolós medence esetében legalább félévente ellenőriztesse és kalibráltassa a Hydropool szakszervizzel a vegyszeradagolót.**
- 2 Gondozásmentes burkolat tisztítását kültéri medencék esetében.
- 3 Téliesítés, és a téliesítés utáni feltöltés feladatainak elvégzése.

ÉVENTE

- 1 Cserélje le a szűrőpatront! Keresse a megfelelőt a jakuzziszero.hu oldalon (javasolt típus: **PRB75**).
- 2 Gondozásmentes burkolat tisztítását beltéri medencék esetében.

KÉTÉVENTE

Javasoljuk, hogy medencéjét két évente nézesse át a Hydropool szakszervizzel.

Ha bármilyen segítségre lenne szüksége a karbantartás során kérjük keresse a Hydropool Hungaria Szerviz szolgáltatását!



Hydropool Ügyfélszolgálat telefonszáma:
+36 1 240 8538

HASZNÁLATON KÍVÜLI MEDENCE

Ha nem használja a medencét, akkor kérjük, hogy távolítsa el a fejpárnákat és minden esetben tegye a medence tetejét a helyére, és csatlakkal rögzítse azt.

Huzamosabb ideig nem használt medence esetében is a tetejét 5-7 naponta emelje fel és szellőztesse ki, továbbá ellenőrizze a vízminőséget. Töltse fel a vegyszeradagolót, és adagoljon az eredményeknek megfelelően tisztítószereket a vízbe.



SZŰRŐPATRON / FILTER FELÉPÍTÉSE ÉS TISZTÍTÁSA

A filtert az igénybevételtől függően 1-2 hetente kell tisztítani. A következő jelek utalnak arra, hogy a szűrőnek tisztításra van szüksége:

- a fúvókák gyengébb teljesítménye
- zavaros, szürkés víz
- zörgő hang a szűrőből vagy a szivattyúból
- a fűtés nem működik
- a peremszerelt vezérlés áramlási hibát jelez: FLO

ELTÁVOLÍTÁS

- 1 Kapcsolja be a KÉSZENLÉT üzemmódot a vezérlőpanelen (Beállítások/Karbantartás/Készenlét!)
- 2 Távolítsa el a takarófedeleket, majd nyissa ki a kis, fekete légtelenítő szelepet a szűrő fedelének tetején!
- 3 Húzza fel a szürke zárógyűrűt a zárógyűrűn, majd tekerje a zárógyűrűt az óramutató járásával ellentétes irányba!
- 4 Függgőlegesen emelje ki a szűrő tetejét, majd emelje ki a szűrőházból magát a szűrőt!
- 5 Válassza szét a szűrőt (amennyiben az belső ráccsal ellátott típus)!

TISZTÍTÁS

- 6 Kerti locsolócsővel és porlasztófejjel mossa le a szűrőt, ügyelve arra, hogy minden redőre kitérjen!
- 7 A felgyülemlett testápoló krém és olaj eltávolítása érdekében a patronát áztassa meleg vízben és szűrőtisztító folyadékban/emulgeálószerben vagy vízben feloldott tisztító tablettában. (Hydropool kereskedőjénél vagy a jakuzziszero.hu webshopban beszerezhető)!
- 8 Tisztítótartály Hydropool kereskedőjénél vagy a jakuzziszero.hu webshopban szintén beszerezhető!
- 9 Alaposan öblítse le a szűrőt, majd a visszahelyezés előtt hagyja megszáradni!
- 10 Javasoljuk, hogy szerezzen be egy tartalék szűrőpatront, mely mindig használatra kész és tiszta.
- 11 Miután a megtisztított szűrő megszáradt, az esetlegesen megmaradt apró szennyeződések egy finom ecsettel távolítsa el a szűrő barázdái közül!



**A szűrőpatron tisztításához ne használjon drótkéfé vagy más súroló eszközt!
Ne tegye mosógépbe, és egészségügyi okokból mosogatógépben sem javasoljuk a tisztítását!**



FONTOS!

Ne használjon egyéb tisztítószerket! A vegyszer-maradványok károsan befolyásolhatják a víz kémiai összetételét, amely nehezen kezelhető, rossz vízminőséget eredményezhet! Ne használjon olyan szert, amely karcos, mert tönkreteszti az akrilfelületet!

VISSZAILLESZTÉS

- 12 Helyezze vissza a szűrőpatront a szűrőházba, a „TOP” felirattal felfelé!
- 13 A helyére visszanyomva illessze vissza a szűrőház fedelét, ügyelve arra, hogy a fedő tömítőgyűrűje ne csavarodjon meg!
- 14 Abban az esetben, ha a fedő tömítőgyűrűje kiszárad, kezelje azt egy nem kőolaj-alapú kenőanyaggal (pl. szilikon gél)! Így megelőzheti a tömítőgyűrű becsípődését és megtekeredését, ezáltal jelentősen nő a gyűrű élettartama.
- 15 Helyezze vissza a zárógyűrűt addig forgatva azt, amíg a szürke zárógyűrű a helyére nem pattan!
- 16 Zárja el a légtelenítő szelepet!
- 17 Kapcsolja ki a KÉSZENLÉT üzemmódot a vezérlőpanelen (Beállítások/Karbantartás/Készenlét!)
- 18 Amikor a vízpumpa elkezd alacsony fokozaton működni, fontos, hogy ki legyen eresztve a szűrőbe szorult levegő. A légtelenítő szelepet óvatosan fordítsa el az óramutató járásával ellentétes irányba, addig, amíg meg nem hallja a kiszökő levegő sípoló hangját! Ha víz már szabadon áramlik, zárja vissza a légtelenítő szelepet!

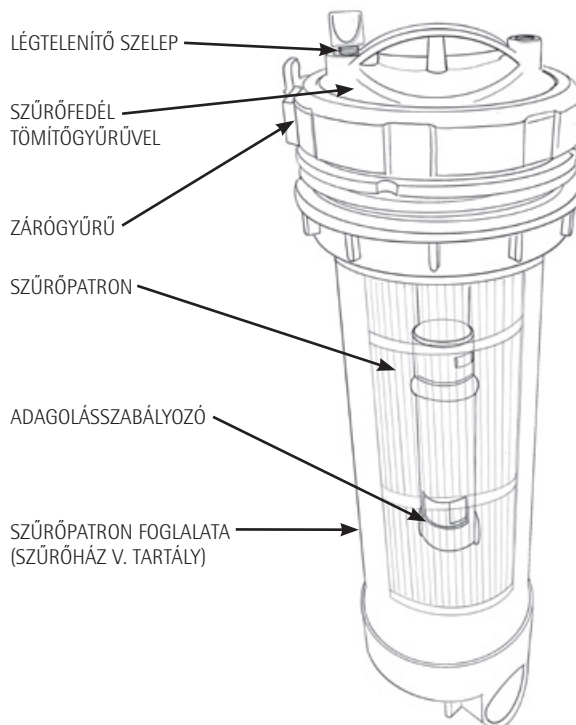



A SZŰRŐKOSÁR TISZTÍTÁSA

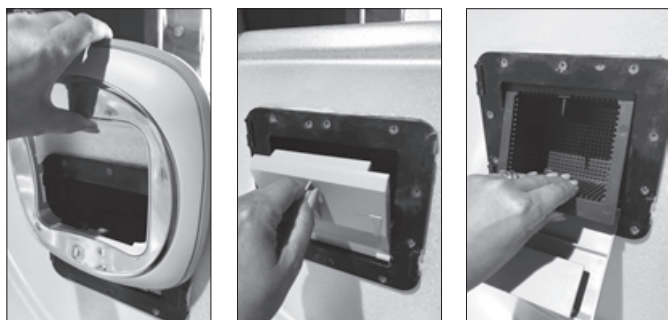

- 1 Kapcsolja be a „KÉSZENLÉT” üzemmódot a vezérlőpanelen (Beállítások/Karbantartás/Készlet!)
- 2 Távolítsa el a szkimmer védőburkolatát! (felfelé kell húzni)
- 3 Húzza előre a lebegőajtót, majd egy előre és felfelé irányuló mozdulattal emelje ki a szűrőkosarat!
- 4 Távolítsa el a törmeléket a kosárból! **(Figyelem!** Még véletlenül se ütögesse a kosarat más tárgyhoz az üledék fellazításának céljából, mert a kosár megsérülhet!)
- 5 Helyezze vissza a kosarat!
- 6 Hajtsa vissza a lebegőajtót!
- 7 Helyezze vissza a szkimmer védőburkolatát úgy, hogy a belső oldalán lévő "TOP" felirat legyen felül. Óvatosan, fentről lefelé csúsztassa rá a burkolatot, ne erőltesse, és ne feszítse meg.



- 8 Kapcsolja ki a „KÉSZENLÉT” üzemmódot! Amint a szivattyú üzemelni kezd, bizonyosodjon meg róla, hogy a víz szabadon tud áramlani a gátajtó felett!

FONTOS! A Készletli üzemmód 30 percig tart, ezt követően a medence automatikusan visszalép a Készletli üzemmód előtt beállított üzemmódba!

AZ AKRILFELÜLET TISZTÍTÁSA

Az akrilfelület puha ronggyal és a Hydrosport Hungaria Bemutatótermében beszerezhető akril tisztítószerrel ápolható, fényezhető.

FONTOS! A vízvonal eltávolítására speciális vízvonal eltávolító folyadékot használjon, durva felületű súrolóval, vagy erős, nem speciálisan akril medencékhez kifejlesztett tisztítószerrel ne tisztítsa, mert az az akril felület károsodását okozhatja!

A GONDOZÁSMENTES KÜLSŐ MEDENCEBURKOLAT TISZTÍTÁSA

A gondozásmentes burkolatot puha ronggyal és tiszta vízzel javasoljuk tisztítani. Jelentős szennyeződés esetén enyhe, semleges tisztítószer használata ajánlott. További felületkezelés, vagy karbantartás ezen a felületen nem szükséges. A gondozásmentes burkolatot, főként az Éjjeli színtű, árnyékolással óvjuk a napsugárzástól.

BIZTONSÁGI TERMOTETŐ

Ha a medence nincs lefedve, a hő 90%-a elvész a vízfelszínen keresztül. A párolgás megváltoztatja a víz kémiai egyensúlyát, és zárt helyen növeli a levegő páratartalmát.

A Hydrosport biztonsági termotetőt hőtakarékosági és esztétikai céllal fejlesztették ki, és a könnyebb kezelés érdekében közepesen félbehajtható. A cipzáras huzat lehetővé teszi az esetlegesen károsodott (7,5-10 cm-s méretű, elvékonyodó) habbetétek cseréjét. A biztonsági termotető „szoknyája” szorosan illeszkedik a medence pereméhez. A tető fogantyúi úgy kerültek elhelyezésre, hogy akár egy személy is könnyedén mozgathassa azt. A burkolathoz vagy „szoknyához” kapcsolódó zár megakadályozza, hogy kisgyermek vagy állatok másszanak a medence vizébe. Sose húzza a tetőt a medencén vagy a burkolaton! Először hajtsa vissza, majd a fogantyúk segítségével emelje fel a tetőt!

FONTOS! Még véletlenül se álljon vagy támaszkodjon rá a tetőre, mert a vékonyodó habbetétek megsérülhetnek, ez pedig a víz felszívásához vezet! A tetőt mindig pontosan rögzítse, mert az elmozdulásából adódó medencetest vagy akril sérülésekre a garancia nem terjed ki!

A tetőt évente legalább kétszer tisztítsa meg műanyag hidratáló- és védőszer segítségével!



A MEDENCE VÍZÉNEK LECSERÉLÉSE

A medence vizét – annak méretétől és kihasználtságától függően – 8-12 hetente javasolt leereszteni. Ha a medencét naponta használják, vagy egyszerre több fürdőző veszi igénybe, javasolt a gyakoribb vízcseré. A két vízcseré közötti idő meghatározásának egyik módszere, hogy a medence vízének literben kifejezett mennyiségét elosztja 13,5-tel, majd a naponta fürdőzők átlagos számával.

$$\text{Képlet } \left(\frac{\text{A víz mennyisége literben}}{13.5} \right) \div \left(\frac{\text{A fürdőzők napi száma}}{\text{A vízcserek között eltelt napok}} \right) = \left(\text{A vízcserek között eltelt napok} \right)$$

Példa: 1000 liter elosztva 13,5-tel, majd 2-vel = 37 nap

Amikor már túl nagy a vízben oldott szervesanyag-tartalom, a medence vizét le kell cserélni. Ezt jelzi a víz homályos vagy szürke színe is.

A MEDENCE VÍZÉNEK LEERESZTÉSE – EGYEDÜLÁLLÓ HYDROPOOL™ GYORSLEERESZTŐ- ÉS TÖLTŐRENDSZER HASZNÁLATA



FONTOS! Amennyiben segítségre lenne szüksége a medence vízének cseréjében, keresse a HydroPool szakembereit!

ÁTTEKINTÉS

Két kerti locsolócsőre lesz szüksége (egy leeresztő- és egy töltőcsőre)

Amíg az első cső segítségével leereszti a medence elhasznált vizét, addig a másik csövet a belső felület lemosására és feltöltésre használhatja.

FIGYELJE MEG AZ 1-ES ÉS A 2-ES ÁBRÁT!

- 1 Kapcsolja be a „KÉSZENLÉT” üzemmódot a vezérlőpanelen (Beállítások/Karbantartás/Készenlét)! A rendszer egy óra elteltével automatikusan kilép a „KÉSZENLÉT” üzemmódból és visszatér „NORMÁL” üzemmódba.
- 2 Vegye ki a szkimmer (felszintisztító és előszűrő) kosarat, és zárja el a szkimmerben lévő nyílást a gumirozott dugóval!
- 3 Csatlakoztasson egy gumicsövet a medence vezérlőegysége melletti csövön található csapra!
- 4 Vezesse a gumicsövet a vízvezetőhöz!
- 5 Nyissa ki a leeresztő cső csapját (piros kar)!
- 6 Zárja el a cső melletti 1-es vízpumpa tolózáját (Ezzel vezetjük a vizet a kifolyócsőhöz.)
- 7 Kapcsolja be alacsony fokozaton a vízpumpát!
- 8 Kövesse a vízleeresztés lépéseit!
- 9 Mialatt a medence leereszti a vizet, a másik kerti cső segítségével mossa le a medence belső felületét! Használjon szivacsot a belső felület törölgetésére!
- 10 Ahhoz, hogy teljesen kimossa az elhasznált vizet a csőrendszerből, engedjen friss vizet a lábának kialakított padló-részre, miközben a koszos vizet továbbra is szívja kifelé a 1-es vízpumpa! Ügyeljen arra, hogy minimum 10 cm víz legyen a padló-részen, hogy a vízpumpa légmentes maradjon!

11 Várja meg, míg a leeresztő csövön tiszta víz folyik ki! Ez esetben az újonnan töltött víz eljutott a csőig, vagyis befejeződött a leeresztés és mosás.

12 Kapcsolja ki az alacsony fokozaton működő vízpumpát!

13 Zárja el a leeresztő cső csapját, és folytassa a friss vizes feltöltést!

14 Tegyen fedőt a masszázsmedencére, hogy elkerülje a víz kifröcskölődését!

15 Nyissa meg az 1-es vízpumpa tolózáját!

16 Az 1-es vízpumpa gomb kivételével nyomja meg bármelyik gombot a vezérlőegységen, hogy a KÉSZENLÉT üzemmódból kilépjen! Az 1-es vízpumpa és a fűtőelem ekkor működésbe lép, hogy keringesse és felmelegítse a vizet, amíg a töltés folytatódik. Ezzel a rendszer levegősődését is megelőzheti.

17 Addig folytassa a medence feltöltését, amíg a víz szintje kb. 2 cm-re lesz a szkimmer nyílás tetejétől!

18 Ha végezt a feltöltéssel, távolítsa el a dugót a szkimmer házából!*

19 Ha szűrőcsere miatt kinyitotta a szűrőházat, a szűrő visszahelyezése után ki kell eresztenie a házban rekedt levegőt! Óvatosan lazítsa meg a légtelenítő szelepet, ha már víz kezd jönni a szelepből, zárja el!

20 Abban az esetben, ha netán levegő rekedt a vízpumpában (az 1-es vízpumpa működik, de nem jön víz a fúvókákból), nézze meg a „VÍZPUMPA BEÜZEMELÉSE, LEVEGŐSÖDÉS MEGSZÜNTETÉSE” c. fejezetet!

* Szükség esetén állítsa a rendszert KÉSZENLÉT üzemmódba, hogy kivehesse a dugót!

FONTOS! A Készenléti üzemmód 30 percig tart, ezt követően a medence automatikusan visszalép a Készenléti üzemmód előtt beállított üzemmódba!



SZKIMMER DUGÓ

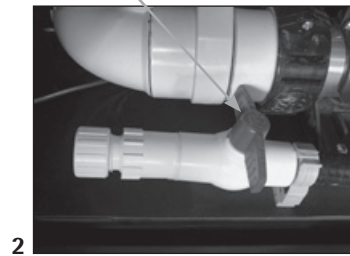
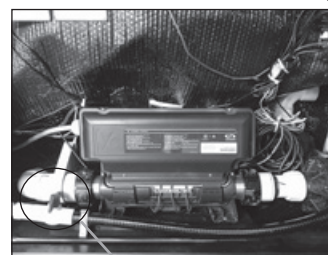

VEZÉRLŐEGYSÉG MELLETTI LEERESZTŐ CSAP

VÍZLÁGYÍTÓK

Lehetőleg ne vízlágyítóból töltsse fel a medencét, mert ezzel könnyen felboríthatja a víz kémiai egyensúlyát, és megnehezíti annak beállítását, szinten tartását! Ha olyan helyen lakik, ahol a víz keményebb vagy lágyabb az átlagosnál, fordítson fokozott figyelmet a kalciumkeménység szintjére!

A medence vizét később már lágyított vízzel is után lehet tölteni.



EGYEDÜLÁLLÓ HYDROPOOL™ ÖNTISZTÍTÓ TECHNOLÓGIA

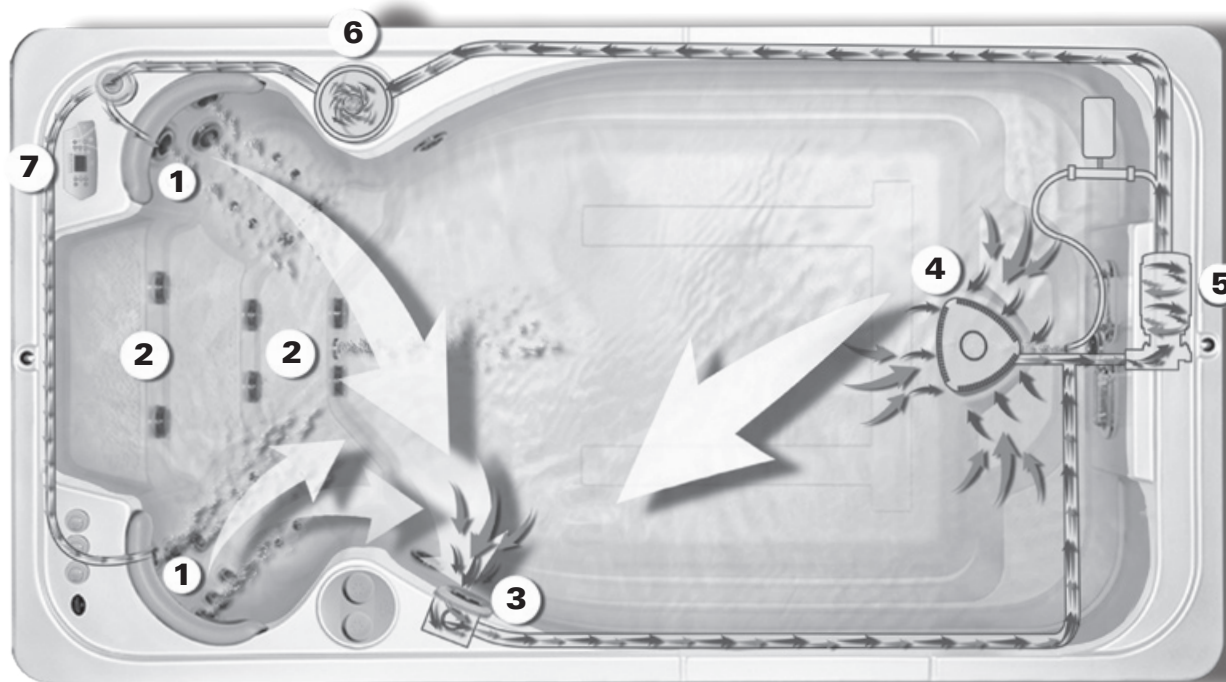

1 Stratégiai pontokon elhelyezett **fúvókák**, melyek a tökéletes masszázsméreny biztosításán túl, folyamatos vízáramlást biztosítanak, és a víz felszínén lebegő szennyeződések felé sodorják.

2 A **keringtető fúvókák** a medencefenék porszívó felé terelik a lesüllyedt szennyeződések.

3 A **szkimmer / felszintisztító és előszűrő** tisztítja a vízfelszínt, eltávolítja a lebegő szennyeződések, az előszűréssel javítja a szűrés hatékonyságát és növeli a szűrőpatron élettartamát, valamint megelőzi, hogy a vízpumpák és a fűtőelemek eltömődjenek.

4 A **medencefenék porszívó** eltávolítja a medencefenékre süllyedt szennyeződések (fűszálak, homok) és hatékonyan keringeti a vízkezelő anyagokat. (Az 1-es vízpumpa működtetésével hatékonyabb a tisztítás!)

5 **Vízpumpa** (melléte a leeresztő csővel)

6 A **nagynyomású mikroszűrő / szűrőpatron** minden 45 percben megszüri a medence vízének 100%-át. A szűrőpatron belsejébe illeszkedő félautomata **vegyszeradagoló** is itt található.

7 A színes, magyar nyelvű **peremszerelt vezérlőegység** megjeleníti a medence működését, segítségével programozhatóak a tisztítási módok és ciklusok.



ÖNTISZTÍTÓ ÜZEMMÓD JELZŐ

Ez a jelzés a peremszerelt vezérlő kijelzőjén található. A kijelzőn a „Self Clean Mode” vagy az „SCLn” felirat olvasható, ami jelzi, hogy mind az Öntisztító, mind a Gazdaságos Fűtési Rendszer működésben van, ezáltal biztosítja Önnek és családjának a gondtalan fürdözést.



CSÚSZÁSMENTES SZŐNYEG

A 13 FFP és az Executive sorozat úszómedencéiben az alapfelszereltség részeként beépített Csúszásmentes szőnyeg jobb tapadást, ellenállást és kényelmet jelent a lépcsőkön a biztonságos ki- és beszálláskor és a medencefenéken egyaránt.

ÁPOLÁSI ÉS KARBANTARTÁSI JAVASLATOK:

- a Csúszásmentes szőnyeg könnyen tisztán tartható szappannal vagy általános háztartási tisztítószerrel, finom sörtéjű kefével és meleg vízzel
- Bizonyosodjon meg róla, hogy minden szappan és tisztítószer maradékot alaposan kiöblített és letörölt a párnákról és a medencehéjről, és eltávolított a medencéből, mielőtt megkezdené a medence feltöltését, hogy elkerülje a víz habzását
- minden foltot azonnal tisztítson le

SOHA:

- ne hagyja, hogy a szőnyeg vagy a párnák felületén foltok alakuljanak ki, hanem amint észrevesz egyet, rögtön tisztítsa le
- NE tisztítsa savas tisztítószerrel
- NE használjon acetont vagy ásványi alapú alkoholt a párnákon vagy a medence héjon, mert károsodást okozhat, és a garancia érvényét veszti.

A ROZSDAMENTES ACÉL ALKATRÉSZEK TISZTÁNTARTÁSA

A Hydropool a medencéiben több helyen is használ rozsdamentes acélt, mert hosszantartó esztétikussága és a rozsdával szembeni ellenállóképessége miatt kitűnő alapanyag. Megfelelő karbantartással tartóssága meghosszabbítható. Bizonyos körülmények között a rozsdamentes acél is rozsdásodhat, de ha körültekintően karbantartja az alábbi javaslatok alapján, akkor medencéje sok éven át megőrzi makulátlan szépségét.

A rozsdamentes acél a rozsdával szembeni ellenállóképességét annak a nagyon vékony áttetsző fedőrétegnek köszönheti, ami a felületén oxigén hatására keletkezik. Ez a vékony fedőréteg könnyen megsérül és elindulhat a rozsdásodás, ha valamilyen csiszoló hatás éri, vagy rozsdásodásra hajlamos anyag kerül rá.

Az úszómedencéjének rozsdamentes acél alkatrészeit (rozsdamentes acél edzőrudak) a legjobban úgy védheti meg a rozsdásodástól, ha figyel rá, hogy ezek mindig tiszták és kémiai szerektől mentesen legyenek.

AMIT TEGYEN:

- rendszeresen tisztítsa tiszta vízzel
- amint bármilyen apró rozsdafolt megjelenik, azonnal távolítsa el ecettel, vagy réz, ezüst vagy króm tisztítószerrel
- használjon jó minőségű autówaxot az extra védelem érdekében

AMIT NE TEGYEN:

- NE tisztítsa savas tisztítószerrel
- NE tisztítsa dörzsölő felületű anyaggal
- NE csukja le a termetet közvetlenül azután, hogy tisztítószerrel kezelte a medence vizét

FIGYELEM! A rozsdamentes acél felületek nem megfelelő ápolása esetén előfordulhat azok rozsdásodása. A rozsdásodásra nem érvényes a garancia.

Ha tisztítószerrel kezelte a medence vizét, legalább 15 percet várjon, mielőtt lecsukná a termetet, mert az elillanó gázok szükségtelen károkat okozhatnak zárt térben. Nagyobb mennyiségű tisztítószer hosszabb időt igényelhet. Javasolt a medence vizének rendszeres ellenőrzése (lásd: „VÍZKARBANTARTÁSI ELJÁRÁSOK” c. fejezet), annak érdekében, hogy inkább többször kevés, mint ritkábban, de nagyobb dózissal tisztítószer adagolása váljon szükségessé.



A MEDENCE TÉLIESÍTÉSE

Abban az esetben, ha medencéjét nem kívánja egész évben használni, nagyon fontos, hogy megóvja a fagytól, azaz megfelelően téliesítse azt! Ezt a munkát a Hydrosport szerviz szakemberére is bízhatja, de ha a saját kezű téliesítés mellett dönt, kérjük, kövesse az alábbi útmutatást:

- Teljesen eressze le a medence vizét! (Lásd „A MEDENCE VIZÉNEK LEERESZTÉSE” c. bekezdést!)
- Vegye ki és tisztítsa meg a szűrőpatront! (Lásd a „SZÜRŐPATRON” c. bekezdést!)
- Szerelje le a fejpárnákat, és szedje ki az összes fúvókát a medencéből! Minden kiszertelt elemet tisztítson meg, szárítson meg, és fűtött, fagymentes helyen tároljon!



- Egy takarítógép (vizes porszívó) segítségével szívja ki a maradék vizet a fúvókák nyílásaiból, a szűrőpatron tartályából és a medence alján lévő leeresztőnyílásból!
- Töltsön folyékony, biológiailag lebomló fagyálló folyadékot oda, ahová szükséges: például a vízpumpa víz felőli végéhez, a fúvókák csőveibe, a szűrő burkolatába és a levegőfúvóka csőveibe! Ne használjon gépkocsiba való fagyálló folyadékot!
- **FONTOS:** a biológiailag lebomló fagyálló folyadék vízzel történő hígítása csökkenti a szer fagyálló képességét! Ezért igen fontos, hogy a medence csőrendszeréből minden vizet eltávolítson, mielőtt betöltené a fagyálló folyadékot!

- Öntsön folyékony fagyálló folyadékot a medence alján található leeresztő nyílásba/a vízpumpa nyílásaiba! Ezzel megakadályozhatja, hogy a dupla fal közé szorult víz megfagyjon, és kárt tegyen a medence szerkezetében!
- A fagyálló keringetése érdekében egy pár másodpercre kapcsolja be a vízpumpát!
- Csavarjon le és válasszon le minden illesztéket a központi egységéről!
- Távolítsa el a vízpumpa legalsó fagydugóját. A műveletet hajtsa végre minden vízpumpán.
- A kiálló csatlakozókra húzzon nejlonzacskót, majd rögzítse ragasztószalaggal!
- Lehetőség szerint szerelje ki és tárolja száraz, fűtött helyen a központi egységet!
- Szerelje fel a biztonsági termotetőt, és borítsa vízhatlan vászonnal a medence egészét, hogy meggátolja a burkolat és a tető idő előtti elöregedését!
- A tető károsodásának elkerülése érdekében rendszeresen takarítsa le a medencére hullott havat!
- Feltételezzük, hogy a medencét megfelelően üzemelték be, és egy megerősített beton alapzaton helyezték el, amely megakadályozza a medence – talajvíz hidrosztatikai nyomásából adódó – függőleges irányú elmozdulását.



Ha a medence téliesítését illetően bizonytalan, kérjük, lépjen kapcsolatba a Hydrosport ügyfélszolgálatával!
Elővigyázatosságból célszerű, ha az első évben szakember végzi a téliesítést. A fagyásból eredő károokra ugyanis nem terjed ki a garancia!



Hydrosport Ügyfélszolgálat telefonszáma:
+36 1 240 8538



Téliesített medence



ÁLTALÁNOS HIBAELHÁRÍTÁS

JELENSÉG	LEHETSÉGES OK(OK)	SZÜKSÉGES BEAVATKOZÁS(OK)
Nincs áram	<ul style="list-style-type: none">- A biztosíték vagy a kapcsolótáblán a megszakító lekapcsolt- Helytelen bekötés- Kiment a biztosíték a központi egységben- Az ÉV relé lekapcsolt	<ul style="list-style-type: none">- Ellenőrizze a kapcsolótáblát!Ha még mindig nincs áram, hívja a Hydropool Ügyfélszolgálatát, vagy egy képzett villanyszerelőt!
ÉV relé lekapcsolt	<ul style="list-style-type: none">- Zárlat a rendszerben- Hibás az ÉV relé	<ul style="list-style-type: none">- Hívja a Hydropool Ügyfélszolgálatát, vagy egy képzett villanyszerelőt!
Nincs vízáramlás	<ul style="list-style-type: none">- A vízpumpa nem lett feltöltve- A zárszelepek zárva vannak- Alacsony a vízszint- A szűrőkosár eldugult/zárva van	<ul style="list-style-type: none">- Lásd a „VÍZPUMPA BEÜZEMELÉS” c. fejezet!- Nyissa ki a zárszelepeket!- Töltse fel a medencét!- Lásd a „SZŪRŐKOSÁR TISZTÍTÁSA” c. fejezetet!
Fúvóka szabálytalan működése	<ul style="list-style-type: none">- Alacsony a vízszint- Elzáródás történt a csövekben- A vízpumpaszelepek részben zárva vannak	<ul style="list-style-type: none">- Töltse fel vízzel a kívánatos szintig!- Ellenőrizze a szelepeket és/vagy a szűrőt!- Teljesen húzza fel a szelep nyitókarját!
Nincs fűtés vagy hibás fűtés	<ul style="list-style-type: none">- A szűrőpatron tisztításra szorul- Elzáródás történt a vízcsövekben- A vízpumpa/visszatérő szelepek részben zárva vannak- Alacsony a vízszint- Hibás az érzékelő	<ul style="list-style-type: none">- Tisztítsa meg a szűrőpatront, és helyezze vissza!- Hívja kereskedőjét!- Ellenőrizze a szelepek állapotát! Nyissa ki azokat!- Töltse fel a medencét!- Hívja kereskedőjét!
Zajos motor	<ul style="list-style-type: none">- Károsodtak vagy elöregedtek a csapágyak- Alacsony a feszültség- Alacsony a vízszint- Befagyott a pumpa	<ul style="list-style-type: none">- Hívja kereskedőjét, vagy egy képzett szakembert!- Hívjon képzett villanyszerelőt!- Töltse fel a medencét!- Olvassza ki a pumpát!
Az irányítóegység kijelzője nem működik	<ul style="list-style-type: none">- Hibás a csatlakozás- Áramszünet lépett fel	<ul style="list-style-type: none">- Hívja a Hydropool Ügyfélszolgálatát!- Kapcsolja vissza az ÉV relét!
Hibás/villogó hőmérsékletkijelzés	<ul style="list-style-type: none">- A vízhőmérséklet meghaladta a beállított értéket	<ul style="list-style-type: none">- Csökkentse a szűrési időtartamot, és/vagy töltsön hideg vizet a medencébe!Ha a probléma továbbra is fennáll, lépjen kapcsolatba a Hydropool Ügyfélszolgálatával!



Hydropool Ügyfélszolgálat telefonszáma:
+36 1 240 8538



ÁLTALÁNOS HIBAEELHÁRÍTÁS

MIT TEGYÜNK, HA A FESZÜLTÉG INGADOZIK (KIMARAD AZ ÁRAM)?

Otthonának áramellátása többnyire egyenletes. Azonban, ha a helyi energiaigény magas, előfordulhat, hogy az otthonába érkező elektromos feszültség jelentősen esik vagy ingadozik. Ezt az állapotot hívják feszültségingadozásnak. Noha a rendszer rendelkezik ilyen esetekre beépített biztosítékokkal, a feszültség néha olyan mértékben is csökkenhet (akárcsak egy másodperc erejéig), hogy a rendszer „szellemüzeneteket” jelenít meg. Amennyiben a peremszerelt irányítóberendezés minden nyilvánvaló ok nélkül jelenít meg üzeneteket, vagy csak üzenetrészleteket ír ki, próbálja meg helyreállítani a rendszert a medence ki- és bekapcsolásával! A ki- és bekapcsolás között várjon néhány percet! Ha ez nem állítja helyre a rendszert, lépjen kapcsolatba a Hydrosol Ügyfélszolgálatával vagy egy szerelővel!

HIDEG IDŐJÁRÁS OKOZTA HIBAJELENSÉGEK

Amennyiben az irányítóberendezés nem működik megfelelően, vagy a vízpumpa bármilyen oknál fogva nem keringeti a vizet, helyezzen egy alacsony teljesítményű légfűtőt a központi egységhez, a burkolat alá! Ezzel megelőzheti a fagykárt, amíg sikerül időpontot egyeztetnie a szerelőkkel.



Elektromos hőszugárzó elhelyezésekor és beüzemlésekor mindig kövesse a gyártó utasításait! A hőszugárzót – bekapcsolt állapotában – ne hagyja felügyelet nélkül, és ügyeljen arra, hogy ne legyen a közelben gyúlékony anyag!

SZÉLSŐSÉGES IDŐJÁRÁS ELLENI VÉDELEM

MIT TEGYÜNK, HOGY A SZÉLSŐSÉGES IDŐJÁRÁSTÓL MEGÓVJUK MEDENCÉNKET?

Annak érdekében, hogy a medencéjét a lehető legtovább élvezhesse és az megfelelő minőségű is maradjon, védje meg az időjárás szélsőségeitől, az egész napos tűző napfénytől (pl. tetőteraszokon elhelyezett medencék esetében), az erős szélétől, a nagy mennyiségű esőtől vagy a fagytól.

TEENDŐK VIHAR ESETÉN

Ha vihar érkezése várható, javasoljuk, hogy a medencetestet és a gondosan lecsatolt tetőt lássa el megfelelő védőhuzattal (mivel a termotető nem vízzáró) és viharkötéssel rögzítse azt, hogy az esetlegesen nagy széllel, esetleg széllekekkel érkező vihar ne kapjon a termotető alá és ne rongálhassa meg azt és az esővíz se jusson be a medencébe.

Abban az esetben ha nem áll rendelkezésére viharkötél, javasoljuk a medence tetejét lesúlyozni. Súlyozáskor kérjük figyeljen, hogy a medence tetejét ne sértse meg a súlyokkal, és a súlyok elég nagyok legyenek ahhoz, hogy a vihar ne tudja megemlíni a termotetőt.

HOL LEHET BESZEREZNI A VÉDEKEZÉSHEZ SZÜKSÉGES ESZKÖZÖKET?

Amennyiben segítségre lenne szüksége a megfelelő védőeszközök beszerzésében, kérjük keresse kollégáinkat ügyfélszolgálati telefonszámunkon, vagy látogasson el a www.jakuzziszero.hu oldalra.

TEENDŐK TARTÓS KÁNIKULA ESETÉN

Ilyenkor szükséges az úszómedence túlmelegedés elleni védelme pl. árnyékolással, szellőztetéssel és a vízpumpa-idő csökkentésével, valamint a „meleg idő” program bekapcsolásával (lásd 31. és 39. oldalak).



**Hydrosol Ügyfélszolgálat telefonszáma:
+36 1 240 8538**



HYDROPOOL AQUA CROSS TRAINING EDZÉSPROGRAM

IGAZI EDZŐTERMI HANGULAT AZ OTTHONÁBAN – LENDÜLJÖN CSÚCSFORMÁBA A HYDROPOOLLAL!

Íme egy kis válogatás a vízben is végezhető gyakorlatokból: (Az edzés megkezdése előtt kérjük konzultáljon kezelőorvosával!)



Tárogató mellizom gyakorlat úszókesztyű használatával vízszintre nyíló kézfejjel

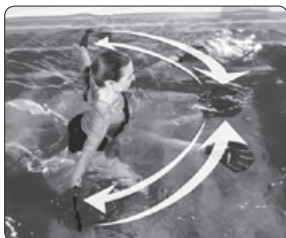

Tárogató mellizom gyakorlat úszókesztyű használatával függőleges kézfejjel

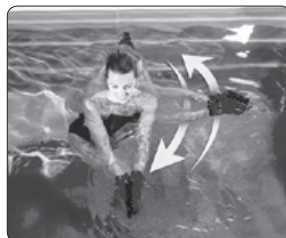

Törzsfordítás, karok melső középtartásban, függőleges kézfejjel és úszókesztyűvel



Kaszáló mozgás úszókesztyű használatával



Váltott lábú térdemelés, nyújtás, hátralendítés - "bicikliző mozdulat"



Álló, párhuzamos karhajlítás a medence oldalánál (fekvőtámasz szerű mozdulat)

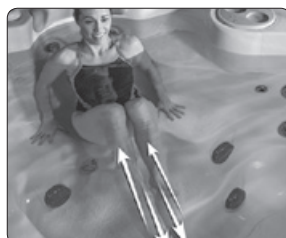

Térdfelhúzások ülve, a medence masszázsfotelét vagy lépcsőjét használva



Guggolás széles terpeszben



Láblendítés oldalra, támasztó láb előtti kereszteléssel, csipőre tett kézzel



Láblendítés előre-hátra, csipőre tett kézzel

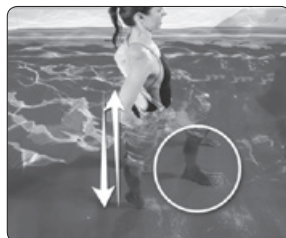

Sarokemelés csipőre tett kézzel



Tárogatás vízi nudlival



Tárogató mellizom gyakorlat kézi evezővel, függőlegesről vízszintre fordított evezővel



Tárogató mellizom gyakorlat kézi evezővel, függőleges evezővel



Mellből nyomás kézi evezővel, hajlított térdekel, terpeszállásban



Karhajlítás vízi súlyzókkal derekvonalban



Előre emelés edzőkötéllel (edzőkötél a talpak alatt halad át)



Guggolásos karemelés edzőkötéllel



Akasztó horoghoz erősített edzőkötél húzása, az edzőkötélet orsófogással fogjuk és a könyököket a derekvonal felé közelítjük, majd engedjük vissza, a térek hajlítva, terpeszben álló lábakkal



Edzőkötélet felső fogásban tartva, hajlítjuk a könyököket, a térdet hajlítva, terpeszben álló lábakkal



Ha a lehető leggazdaságosabb medenceműködtetést keresi...

Válassza a Hydropool hőszivattyú megoldását!



A Hydropoolnál messzemenően elkötelezettek vagyunk az energiahatékonyság mellett. Kanadában készülő medencéinket a kanadai hideg téli napokon való gondtalan használatra terveztük, HydroWise Hőpajzs Technológiánk minden eleme az energia hatékony felhasználásának záloga.

Amennyiben a vízmelegítés alternatív megoldását keresi, az új Hydropool hőszivattyú a tökéletes megoldás!

Energiamegtakarításból származó előnyök

Használatával akár 75%-kal csökkentheti a medence energiafogyasztását, a rendszer ráadásul környezetbarát hűtőközeget használ.



Használatra kész, integrált megoldás

Ennek a hőszivattyúnak a használata a Hydropool medencékkel szinte gyerekjáték! Y-sorozatú kompatibilis medencevezérléshez csatlakoztatva a hőszivattyú a medence peremszerelt kijelzőjéről irányítható, ahol grafikon segítségével nyomon követhető az elért megtakarítás is. Automatikus érzékelés, intelligens energiagazdálkodás, ráadásul nincs szükség további áramforrásra: a hőszivattyú közvetlenül a medence vezérléséből kap áramot.

Teljes rugalmasság, amely a vizet hűteni is képes

A Hydropool hőszivattyú segítségével hat üzemmód közül kiválaszthatja az Önnek legmegfelelebbet. Időjárástól függetlenül masszázsmedencéje energiahatékonyan lesz mindig tökéletes hőmérsékletű.

Az intelligens üzemmódok lehetővé teszik, hogy teljes mértékben kihasználja a hőszivattyú előnyeit a megtakarítások optimalizálása érdekében.

A Hydropool hőszivattyú figyelemreméltó hatékonysági mutatókkal rendelkezik:

HYDROPOOL HŐSZIVATTYÚ 7,5 KW					
Környezeti feltételek	Fűtési teljesítmény	Hűtési teljesítmény	Tápfeszültség bemenet	COP	EER
Levegő: 24°C, Víz: 26°C	7,52 kW	–	1,23 kW	6,13	–
Levegő: 15°C, Víz: 26°C	5,53 kW	–	0,87 kW	4,48	–
Levegő: 35°C, Víz: 29°C	–	6,24 kW	1,66 kW	–	3,76



Amennyiben Ön már Hydropool Hőszivattyú tulajdonos, készüléke digitális használati útmutatóját a QR-kód beolvasásával érheti el.

Amennyiben nincs Hydropool Hőszivattyúja, bővebb információért vagy árajánlatért hívja a Hydropool Értékesítését a **+36 1 240 8538-as telefonszám 1-es mellékén!**



Használati útmutató melléklete a Nemzeti Népegészségügyi Központ által kiállított szakvéleményben foglalt közegészségügyi javaslatokról, a Hydropool Hungaria Kft. által forgalmazott Hydropool Öntisztító Masszázs-és Úszómedencék, Hydropool Serenity és Mosaic Masszázsmedencék használói számára

A www.hydropool.hu weboldalról letölthető használati útmutatókban szereplő teljes körű tájékoztatás mellett az alábbi javaslatokat tesszük:

- 1) A termékkel érintkező emberi felhasználásra szánt víz hőmérséklete közegészségügyi szempontból 40°C-ot ne haladja meg.
- 2) Beszerelés után, a használatba vétel előtt javasolt a termék alapos átöblítése és fertőtlenítése.
- 3) A medencét a megfelelő csaptelepről közvetlenül vagy külön erre a célra rendszeresített tömlőn keresztül ajánlott feltölteni. Utóbbi esetben a tömlőt közegészségügyi szempontból javasolt két feltöltés között víztelenítve tárolni és a feltöltés előtt fertőtlenítő oldattal, majd tiszta vízzel átöblíteni. A feltöltő tömlőt a medence leeresztésére nem javasolt felhasználni!
- 4) A medencék üzemeltetése során javasolt gondoskodni arról, hogy a medencébe ne kerülhessen szennyezés, kültéri medencéknél javasolt a medencét használaton kívül lefedve tárolni.
- 5) A medencevíz kezeléséhez csak a fürdővízkezelés területén (PT 2. termékcsoport) engedélyezett, az engedélyben meghatározott módon adagolandó vízkezelő- és fertőtlenítőszer javasolt használni.
- 6) A medencét csak szappanos zuhanyozást követően javasolt használni.
- 7) A masszázsmedence teljes vízmennyiségének átforgatását, szűrését – az előírt fertőtlenítőszer szint fenntartása mellett – javasolt biztosítani a napi első használatot megelőzően és az utolsó használatot követően, legalább fél órán keresztül, valamint használatmentes napokon is legalább egyszer 2 óráig.
- 8) A termékben opcionális egységként meglévő HYDROCLEAR VÍZFERTŐTLENÍTŐ RENDSZER fertőtlenítő egységnek a 38/2003. (VII.7) ESzCsM-FVM-KvVM együttes rendeletben leírtak alapján engedéllyel kell rendelkeznie, közegészségügyi szempontból csak így támogatható a használata.

A fentiekén kívül közösségi felhasználás esetén:

- 1) A közhasználatú alkalmazást, üzemeltetést a területileg illetékes népegészségügyi hatóságnak be kell jelenteni. A berendezések üzemeltetése során, beleértve a táp-, és medencevíz minőségének ellenőrzését, be kell tartani az 510/2023. (XI. 20.) a közhasználatú fürdők létesítéséről és üzemeltetéséről szóló Kormányrendelet előírásait.
- 2) A masszázsmedence közforgalmú célra (pl. szálloda, panzió, egyéb vendéglátó egység) csak akkor üzemeltethető, ha ehhez helyben rendelkezésre áll a medence üzemeltetésére és kezelésére, valamint a víz kezelésére kiképzett személy.
- 3) A termék működési elvéből adódóan jelentős aeroszolt képez, így Legionella expozíció szempontjából fokozott kockázatot jelent. Közösségi felhasználás esetén rendszeres ellenőrzése szükséges az EMMI rendelet 49/2015



(XI.6.) alapján. Alkalmazása egészségügyi és idősellátó intézményekben csak a területileg illetékes fővárosi és megyei Kormányhivatal népegészségügyi feladatkörben eljáró járási, illetve fővárosi kerületi hivatala jóváhagyásával lehetséges.

- 4) A masszázsmedencékben az egyszeri befogadóképesség 10-szeresét kitevő fürdőzőszám elérését követően javasolt a medence vizében a fertőtlenítőszer koncentrációját legalább az előírt minimális érték 2-szeresére emelni és üresen legalább 30 percen át forgatni, majd a fertőtlenítőszer adagolást visszacsökkentve legalább további egy órán át forgatni az újbóli használat előtt.

Az üzemidő alatt a masszázsmedencéhez szerelt vízforgató berendezésben a szűrési funkciót intenzív használat esetén folyamatosan, de legalább 6 óránként egyszer 2 óra időtartammal javasolt működtetni. Ezen túl a víz szűrését javasolt biztosítani a napi első használatot megelőzően és az utolsó használatot követően, legalább fél órán keresztül, valamint használatmentes napokon is – az előírt fertőtlenítőszer szint fenntartása mellett – legalább egyszer 2 óráig.

Ha több mint egy hétig nem használják, a medencét a hozzá tartozó csőrendszerrel együtt vízteleníteni javasolt.

- 5) A medencevíz szűrésére használt szűrőbetétből két szűrőbetét garnitúrát naponta felváltva javasolt használni. A leváltott szűrőbetét a használati utasításban előírt módon megtisztítandó; a tisztítás során javasolt legalább 30 perces fertőtlenítőszeres (pl. hipós) áztatás végrehajtása is. A szűrőbetéteket a forgalmazó által előírt tisztítási feltételek betartása mellett sem javasolt közegészségügyi szempontból 10 alkalomnál többször újra felhasználni.
- 6) Közegészségügyi szempontból a használat intenzitásától függően 3-5 naponta javasolt teljes vízcserét végrehajtani.
- 7) A napi részleges vízcseréje idején a medencefelület vízfelszín-közeli sávját javasolt a lecsökkentett vízszint felett megtisztítani. Szükség esetén érdemes gondoskodni a vízkökviválás meggátlásáról is a megfelelő, engedélyezett szer alkalmazásával.
- 8) A medencevíz kezeléséhez csak engedélyezett, az engedélyben meghatározott módon adagolandó vízkezelő- és fertőtlenítőszer használható.

A masszázsmedencék vizének fertőtlenítéséhez közegészségügyi szempontból javasolt halogén tartalmú (klór-, vagy bróm-tartalmú) fertőtlenítőszer alkalmazása, oldat formájában, automata (mennyiség- vagy idővezérelt) adagolószivattyúval bejuttatva. A termék tisztítása/fertőtlenítése során használt vegyszerek bejelentésére/nyilvánartásba vételére vonatkozóan az ivóvíz minőségi követelményeiről és az ellenőrzés rendjéről szóló 5/2023. (I. 12.) Kormányrendeletben, illetve a 38/2003. (VII.7) ESzCsM-FVM-KvVM együttes rendeletben leírtak a mérvadók.

- 9) Közhasználatú alkalmazás esetén a masszázsmedence működtetése során üzemnaplót kell vezetni az 510/2023. (XI. 20.) a közhasználatú fürdők létesítéséről és üzemeltetéséről szóló Kormányrendelet előírásai szerint.



AZ ÚSZÓMEDENCE ADATAI ÉS AZONOSÍTÓI

ÚSZÓMEDENCE TÍPUSA	
SOROZATSZÁM	
Beüzemelés időpontja:	Munkalap száma:

KARBANTARTÁS KÖVETÉSE

Dátum:	
Munkalap száma:	
Karbantartás végző neve:	
Karbantartás végző aláírása:	
Kalibrálás:	Igen / Nem
UVC izzó csere:	Igen / Nem
Következő vizsgálati ideje:	

Dátum:	
Munkalap száma:	
Karbantartás végző neve:	
Karbantartás végző aláírása:	
Kalibrálás:	Igen / Nem
UVC izzó csere:	Igen / Nem
Következő vizsgálati ideje:	

Dátum:	
Munkalap száma:	
Karbantartás végző neve:	
Karbantartás végző aláírása:	
Kalibrálás:	Igen / Nem
UVC izzó csere:	Igen / Nem
Következő vizsgálati ideje:	

Dátum:	
Munkalap száma:	
Karbantartás végző neve:	
Karbantartás végző aláírása:	
Kalibrálás:	Igen / Nem
UVC izzó csere:	Igen / Nem
Következő vizsgálati ideje:	

Dátum:	
Munkalap száma:	
Karbantartás végző neve:	
Karbantartás végző aláírása:	
Kalibrálás:	Igen / Nem
UVC izzó csere:	Igen / Nem
Következő vizsgálati ideje:	

Dátum:	
Munkalap száma:	
Karbantartás végző neve:	
Karbantartás végző aláírása:	
Kalibrálás:	Igen / Nem
UVC izzó csere:	Igen / Nem
Következő vizsgálati ideje:	



Hydropool Ügyfélszolgálat telefonszáma:
+36 1 240 8538



FIGYELEM!

A nem megfelelő, vagy kimaradt szervizelés / karbantartás és a szervizintervallumok figyelmen kívül hagyása a medence meghibásodásához vezethet, valamint egészségügyi kockázattal is járhat! Kérjük, amennyiben rendelleneséget észlel, akkor ne várja meg a következő javasolt vizsgálati időpontot, a hibát a lehető legrövidebb időn belül jelezze a Hydropool Ügyfélszolgálati telefonszámán, és függesse fel a medence használatát!



2003 óta
MAGYARORSZÁGON
HYDROPOOL
pezsgőfürdők • úszómedencék

HYDROPOOL HUNGARIA KFT.

Telefon: +36 1 240 8538

E-mail: info@hydropool.hu

hydropool.hu



Intertek

99399

SCSS2024HE