



2008
HYDROPOOL
Serenity
Masszázsmedence
Használati Útmutató



HYDROPOOL
serenity medencék

Forgalmazza:
HydroPool Hungaria
Bemutatóterem: (30) 645-7001
www.hydropool.hu



HYDROPOOL
serenity medencék

TARTALOM

Beköszöntő	3	A fűvókák és egyéb eszközök működése	
Fontos egészségügyi figyelmeztetések		A vízáramlás beállítása	24
Figyelmeztetés!	4	A levegőfűvókák beállítása	24
Hipertermia	4	A fűvókák eltávolítása és cseréje	24
A megfelelő hely kiválasztása		Fűvóka eltávolítása és visszahelyezése	25
Beltéri elhelyezés	5	Irányváltó	25
Kültéri elhelyezés	5	Vízeses szabályozó	25
Egyéb megjegyzések...		Hydropool Surround Sound rádiós CD-lejátszó	26
Beltéri elhelyezéshez	6	Vízháztartási egyensúly	
Kültéri elhelyezéshez	6	Általános áttekintés	29
A helyszín előkészítése...		Első feltöltés	29
Teljesen, vagy részlegesen besüllyesztett üzembe		Magyarázat a gyakran használt vízkarbantartási	
helyezéshez	7	kifejezésekhez	30
Súlyelosztás	7	A vízegyensúly problémáinak kezelése	31
Föld feletti üzembe helyezéshez	7	Javasolt vízkarbantartási eljárások	
A medence szintezése	7	Napi, heti, havi, negyedévi karbantartások	32
Hozzáférhetőség a központi egységhez	8	A szűrőkosár tisztítása	33
A központi egység távoli elhelyezése	8	Szűrőpatron	
A medence mozgatása szállításkor	8	Eltávolítás, tisztítás, visszaszerelés	33
Általános üzembe helyezési utasítás	9	A medence vízének cseréje	
Fontos elektromos biztonsági útmutatás		Képlet	33
Év relé csatlakoztatás - 1 fázisú bekötés	10	Vízlagyítók	33
Év relé csatlakoztatás - 3 fázisú bekötés	11	A medence leeresztése	34
Tartozékok felszerelése		Az akril felület tisztítása	34
Hangulatvilágítás	12	Biztonsági termotető	34
A biztonsági termotető zára	12	Fa termékek	
Opcionális fedél emelő	12	Szárnyas csavarok a fa burkolathoz	35
A medence feltöltése, ellenőrzése és beüzemelése	13	A medence fa felépítményének védő kezelése	35
Vízpumpa beüzemelés, levegősődés megszüntetése	13	Fedett medencék, kisházak	35
Hydropool Serenity sorozat irányítóberendezése		A Hydropool medence téliesítése	36
Silver és Gold sorozat	15	Általános hibaelhárítás	37
Platinum sorozat	18	Mit tegyünk ha...	
A peremszerelt vezérlőegység üzenetei	22	A feszültség ingadozik / kimarad az áram	37
		A hideg időjárás körülmények miatt	37

Társaságunk minden alkalmazottja nevében köszönjük, hogy Hydropool medencét választott. Cégünk világszerte a minőségről ismert, így bizonyosak vagyunk afelől, hogy új medencéje minden igényének megfelel, és hosszú éveken át örömet szerez Önnek, családjának és barátainak.

A Hydropool medencék használata nemcsak egészséges és nyugtató hatású, de otthonának értékét is jelentősen növeli.

Kérjük, még a feltöltés és az elektromos hálózathoz kapcsolás előtt fordítson időt a jelen használati útmutatóban foglalt biztonsági-, beüzemelési- és használati utasítás gondos elolvasására és megértésére.

A következő oldalakon olyan értékes információkat és tanácsokat olvashat, melyekkel időt és pénzt takaríthat meg, valamint segítik és egyszerűsítik az üzemben tartást és a karbantartást.

A Hydropool csapata az első medence 1985-ös elkészítése óta elhivatottan gyárt olyan minőségi termékeket, amelyek a legjobb hidroterápiát, kényelmet, energiatakarékosságot és könnyű kezelhetőséget nyújtanak.

Meggyőződésünk, hogy amint jobban megismerkedik új medencéjének különféle biztonsági és karbantartási sajátosságaival, megbizonyosodik választásának helyességéről.

Örömteli fürdőzést kívánva üdvözl:

David Jackson
Elnök (Hydropool, Kanada)

Veszprémi Balázs
Importőr, Magyarország



GONDOSAN ŐRIZZE MEG EZT A HASZNÁLATI- UTASÍTÁST

FONTOS EGÉSZSÉGÜGYI FIGYELMEZTETÉSEK

Az emberi szervezet meleg vízre adott reakciója többféle lehet és függ az életkortól, egészségi állapottól és az egészségügyi előzményektől. Ha nincs tisztában szervezetének melegvízzel kapcsolatos tűrőképességével, vagy a medence használata közben fejfájást, szédülést vagy émelygést érez, azonnal szálljon ki a kádból és hagyja testét lehűlni!

FIGYELMEZTETÉS!



- 1** Gyerekek ne használják a medencét felnőttek gondos felügyelete nélkül!
- 2** Gyermek ne használja a medencét, ha a víz hőmérséklet meghaladja a 37°C-ot!
- 3** Mivel a hosszas fürdőzés 38°C-ot meghaladó hőmérsékletű vízben káros lehet az egészségre, javasoljuk, hogy beszállás előtt pontos hőmérővel mérje meg a víz hőmérsékletét! Javasoljuk továbbá, hogy a kisgyerekek és a melegvízre érzékenyek alacsonyabb hőmérsékleten és rövidebb ideig használják a medencét!
- 4** Ne hagyják, hogy a gyermek víz alá merítse a fejét!
- 5** Ne használja a medencét amíg a testrészek és a haj beszívását megakadályozó védőalkatrészek fel nincsenek szerelve! Ne üljön a vízbeszívó lyukak vagy a szkimmer elé vagy fölé, mivel ez gátolhatja víz keringetését és személyi sérülést okozhat.
- 6** Soha ne működtesse a szivattyút magas fokozaton zárt szívó és nyomócső csapokkal!
- 7** Ha a medence használaton kívül van, a biztonsági termotető mindig legyen felszerelve és lezárva!
- 8** Gyógykezelés alatt álló és kedvezőtlen egészségi múltú személyek kérjék orvos tanácsát a medence használatba vétele előtt!
- 9** Fertőző betegek ne használják a medencét!
- 10** Legyen elővigyázatos a be- és kiszállásnál! Szükség szerint szereljen fel kapaszkodót, vagy korlátot! Kapcsolja ki a fűvókákat, mielőtt beszáll, hogy lássa hova lép.
- 11** Az eszméletvesztés és esetleges fulladás elkerülése végett ne használjon kábítószerrel és ne igyon alkoholt fürdőzés előtt és közben!
- 12** Terhes nők a medence használata előtt kérjék orvos tanácsát!
- 13** Ne használja a medencét közvetlenül kimerítő tevékenység után!
- 14** Ne használjon, vagy engedélyezzen elektromos berendezéseket (mint például lámpa, telefon, rádió, televízió) a medence 1,5 méteres körzetében (ez alól kivételt képeznek a 12 voltos, vagy annál alacsonyabb feszültséget használó készülékek)
- 15** Ellenőrizze havonta az életvédelmi relét, mely zárlat esetén megszakítja az áramkört!
- 16** Függeszse ki a Mentők, a Tűzoltóság és a Rendőrség sürgősségi hívószámát a legközelebbi telefonkészüléknél!
- 17** A gyártó utasításai szerint tartsa fenn a víz kémiai egyensúlyát.

HIPERTERMIA

Mivel a medence vízének hőmérséklete akár 40°C-ra is beállítható, a fürdőzőknek ügyelniük kell arra, hogy a normál testhőmérsékletet meghaladó hőfokú vízben való hosszas tartózkodás lázat okozhat!

A hipertermia okai, tünetei, és hatásai a következők lehetnek: Hipertermia lép fel, ha a test belső hőmérséklete több fokkal meghaladja a normális testhőmérsékletet, amely 37°C. A hipertermia tünetei közé tartozik az álomosság, a levertségérzet és a test belső hőmérsékletének emelkedése.

A hipertermia hatásai a következők lehetnek:

- Veszélyérzet megszűnése
- A hőérzékelés elégtelensége
- A fürdőző nem érzékeli, hogy ki kell szállnia!
- A fürdőző fizikailag képtelen kiszállni a kádból
- Terhes nők esetében a magzat egészségének károsodása
- Eszméletvesztés, mely fulladást okozhat

Ha ezen tünetek bármelyikét észleli óvatosan, de azonnal szálljon ki a medencéből!

FIGYELMEZTETÉS!



AZ ALKOHOL-, DROG- VAGY GYÓGYSZER-FOGYASZTÁS JELENTŐSEN NÖVELI A HALÁLÓS KIMENETELŰ HIPERTERMIA VESZÉLYÉT!

A MEGFELELŐ HELY KIVÁLASZTÁSA

HydroPool medencéjét elhelyezheti lakásában és a szabadban is, akár félig, vagy teljesen a földfelszín alá süllyesztve, de a felszín felett is beüzemelheti. Az alábbi információk segítenek az Ön egyéni igényeinek megfelelő elhelyezés kiválasztásában. Döntésének meghozatalakor tartsa szem előtt, hogy a medence egész évben fedett, vagy nyílt térben is, éghajlattól függetlenül használható. Sok HydroPool tulajdonos leginkább a hűvösebb őszi és téli hónapokban fürdözik legszívesebben, míg mások a melegebb tavaszi és nyári hónapokban élvezik jobban a vizet.

BELTÉRI ELHELYEZÉS

Ha családtagjai nem a hideg tél rajongói, vagy ha kertje, udvara nem alkalmas a medence elhelyezésére, akkor a belső elhelyezés lehet az Ön legjobb vagy egyetlen választása. Felvetődhet egy edző-, vagy fürdőhelyiség kialakításának igénye is egy, télikertben, vagy egy évszaktól függetlenül használható helységben.

A beltéri elhelyezés nemcsak egyedivé teszi otthonát, de diszkrét használatot és szabályozható klímát is biztosít, így medencéje a lehető legnagyobb örömet nyújthatja.

Amennyiben a belső elhelyezés mellett dönt, további információt talál az EGYÉB MEGJEGYZÉSEK BELTÉRI ELHELYEZÉSHEZ című fejezetben.



KÜLTÉRI ELHELYEZÉS

Különböző okoknál fogva a kültéri elhelyezés sokkal népszerűbb lehetőség. Ezek közül íme néhány:

- Korlátolt belső tér
- Beszállítási nehézségek ajtók, lépcsőházak, stb. miatt
- Korlátozott költségvetés (a belső elhelyezés általában az otthon belső felújítását is maga után vonja)
- Egy külső „szórakoztató tér” kialakításának szándéka
- A fürdőmedencét egy már létező, vagy tervezett úszómedence közelében üzemelik be
- A kifröcskölődő víz nem érinti otthonát

A medencéjüket külső térben elhelyezők a víz hőmérsékletet az évszakhoz igazíthatják. A hidegebb hónapokban sok tulajdonos 38-40 °C-on használja medencéjét. A melegebb hónapokban a 36-37 °C-os beállítás frissítő pihenést biztosít.

Amennyiben a kültéri elhelyezés mellett dönt, további információt talál az EGYÉB MEGJEGYZÉSEK KÜLTÉRI ELHELYEZÉSHEZ című fejezetben.



ÁLTALÁNOS ÜZEMBE HELYEZÉSI SZEMPONTOK

- 1 A HYDROPOOL medence egy zárt, önműködő, gyárilag becsövezett egység, így nem kell a helyszíni vízvezeték- és csatornahálózathoz csatlakoztatni. Egyszerűen helyezze el a kívánt módon és üzemelje be a következő oldalakon leírtaknak megfelelően.
- 2 Ne emelje, vagy mozgassa a medencét a csövezetéknekél. Győződjön meg róla, hogy a medence megfelelően alá van támasztva sík betonlapzattal, vagy egy megfelelően elkészített felülettel, amely 1200 kg/m² teherbírással rendelkezik. Amennyiben fennáll a fagy és olvadás következtében a földmozgás, az a padozat elcsúszását eredményezheti (mint például agyagos és/vagy magas talajvízű területeken), a földalatti fagyhatárt elérő beton alapzat alkalmazása szükséges.
- 3 A járófelületet úgy kell megtervezni és kivitelezni, hogy az elcsúszás és elesés veszélye a minimálisra csökkenjen.
- 4 Hozza a medencét vízszintbe faék alátétekkel, úgy hogy a közös vége legalább 60 cm-re az egység alá nyúljon.
- 5 Ha medencéje nem a gyárilag felszerelt habbal bélelt burkolattal rendelkezik, feltételezhetően egyedi csempe- vagy faborítást készítenek. Kérjük, tartsa szem előtt a következőket:
 - a A HYDROPOOL medence öntartó. Ezért a burkolat csak dekorációs, alátámasztási célt ne szolgáljon. **Soha ne emelje fel a medencét a padlózatról a külső borításnál fogva.**
 - b Ha a medencét nem látták el gyári burkolattal, akkor az üzembe helyező felelőssége, hogy az elektromos berendezés az időjárási tényezőktől védve legyen.
- c Szervizelés esetére mindenképpen biztosítson megfelelő hozzáférést a központi egységhez.
- d Az egyedi burkolatot úgy kell kialakítani, hogy szervizelés esetén a medence minden irányból hozzáférhető legyen.
- e Távoli elhelyezésű központi egység vagy burkolat nélküli egység esetében további szigetelés kialakítható, de a berendezés környezete megfelelő szellőztethetőséggel kell rendelkezzen.
- 6 Javasolt biztonsági korlát, vagy elérhető kapaszkodó a ki- és beszálláshoz.
- 7 A medence felszerelése és minden 1,5 méteres közelben lévő csatlakozó, aljzat és világítás életvédelmi védőkapcsolóval kell rendelkezzen. További információért kérje villanszerelő vagy a helyi elektromos művek/áramszolgáltató tanácsát.



A medence megközelíthetősége mindig legyen korlátozható: Kültéri elhelyezésnél – az önkormányzati rendeletekkel összhangban és/vagy minőségellenőrzött kerítéssel, önzáró kapuval és biztonsági tetővel; Beltéri elhelyezésnél – zárható ajtóval és biztonsági tetővel.

Javasolt egy közeli locsolócső csatlakozó a feltöltéshez és a vízpótláshoz.

EGYÉB MEGJEGYZÉSEK...

BELTÉRI ELHELYEZÉSHEZ

- Ha a medencét kisebb területű (15 m² alatti) helységben helyezi el, javasoljuk, hogy a medencét részben, vagy teljesen a padlóba süllyesszék, azért hogy ne a medence domináljon a helységben. Ez ahhoz is hozzájárul, hogy elegendő hely áll rendelkezésre a ki- és beszállásnál –például nem üti be a fejét.
- Előnyös, ha a medence helysége a fürdőszobához, vagy mosókonyhához közel helyezkedik el.
- A medence helysége rendelkezzen a földön padlóösszefolyóval a kifröccsenő víz elvezetésére, szellőztetéshez ablakkal, szívóventillátorral, vagy hidrosztatós szívóventillátorral. Ahol ez nem megoldható elegendő bel- vagy kültéri szőnyeget, illetve csempét használni, továbbá ha a medence fedele nyitva van, az ablakon keresztül szellőztetni. A páratartalommal nem kell foglalkoznia. Amikor a biztonsági termetető le van zárva, a medence nem párologtat, pára nem távozik. Használat alatt az a kis mennyiségű pára, amely a helységbe kerül egy páraelszívóval megszüntethető.
- Gondoljon egy közeli vízcsap és egy csatornanyílás kiépítésére is, hogy ne kelljen hosszú kerfi locsolócsövet használnia a medence minden egyes feltöltésénél és leeresztésénél.
- Mindig biztosítson megfelelő szellőzést a központi egységnek, szerelvényeknek.
- További információért forduljon Hydropol márkakereskedőjéhez!

KÜLTÉRI ELHELYEZÉSHEZ

- Lépjön kapcsolatba az önkormányzattal, hogy kiderüljön szükséges-e építési engedély, illetve, hogy milyen önkormányzati rendeleteket kell szem előtt tartani (távolság a telekhatártól, épülettől; elkerítési kötelezettség, stb.).
- Ha ásást végeznek, lépjenek kapcsolatba a helyi gáz-, víz- és elektromos művekkel, hogy megbizonyosodjanak, nincs útban földalatti vezeték.
- A medencét célszerűen helyezték el, a ház ajtajának közelében, hogy ezzel is növeljék a téli kihasználhatóságot.
- Győződjön meg róla, hogy a medence vezérlése könnyen hozzáférhető és védett.
- Ha lehetséges úgy helyezze el a medencét, hogy a szomszédok látótávolságán kívül, diszkrétan használhassa azt. Ha ez nem lehetséges, egy szélárnyékolóval, vagy egy megfelelően elhelyezett fedélemelő megfelelő takarást biztosíthat, mely szintén megrendelhető az Ön Hydropol kereskedőjénél.

A medence berendezéseit beltéri (a természeti erőktől védett) használatra tervezték. Ha a HYDROPOOL medencéje gyári burkolattal van felszerelve, és e kézikönyv útmutatásának megfelelően van beüzemelve, akkor az megfelelő védelemmel bír. **Ha a medence külső burkolat nélkül került kiszállításra, az egyedi borításnak, vagy más szerkezetnek védenie kell a központi egységet (elektronika, motorok) esőtől, hótól, kifröccsenő víztől, stb., de úgy hogy a megfelelő szellőzés is biztosítva legyen.**

A HELYSZÍN ELŐKÉSZÍTÉSE

SÜLLYESZTETT ÉS RÉSZLEGESEN SÜLLYESZTETT ÜZEMBE HELYEZÉSHEZ

Olyan medencék esetében, amelyek teljesen, vagy részben besülylesztve kerülnek beüzemelésre, az alátámasztás ismételtől attól függ, hogy a medencét olyan területen állítják-e fel, ahol előfordul fagy és olvadás. A Hydropool nem javasolja, hogy medencéjét egészében, vagy részlegesen földfeltöltésbe süllyessze.

- **Fagy- és olvadásveszélyes területen** – megfelelő, betonlábazattal alátámasztott, simított betonalapzat szükséges, melyet sono-csövek támasztanak alá, amint azt a HELYSZÍN ELŐKÉSZÍTÉSE FÖLD FELETTI ÜZEMBE HELYEZÉSHEZ című fejezetben bemutatunk
- **Magas talajvízű területeken** – sík beton alapzat és a csuszamló földet visszatartó fa- vagy betontámaszfal javasolt. Ez egy dobozt képez, ebben helyezük el a medencét.
- **MINDENKÉPPEN** biztosítson jó vízelvezetést egy terméskövel töltött, borított alagsóvön és/vagy vízaknába helyezett vízpumpán keresztül, hogy megelőzze a talajvíz feltörését, amely kárt tehet a központi egységben, vagy az egész szerkezetben.
- Alkalmazzon vízálló védőcsöveket, amelyekkel beburkolhatja az izzók, érzékelők, vagy a peremszerelt vezérlőegység vezetékeit, hogy azok betemethetőek legyenek.
- A tervezés és kivitelezés ideje alatt tartsa szem előtt a későbbi szervizelések esetére a könnyű hozzáférhetőséget is. A körülményes hozzáférhetőség a szerelőmunkánál többletköltséget jelenthet, melyet a gyári garancia nem fedez. Törekedjen könnyen eltávolítható burkolófelület alkalmazására.

SÚLYELOSZLÁS

A HYDROPOOL medencét gyárilag egy fakeretes alapzattal szereltük fel, amely segít a víz súlyát a medence alapzatának teljes egészére elosztani. A borítás, mely lehet gyári, vagy a helyszínen felszerelt, csak dekorációs célt szolgál, így nincs szerepe a súlyeloszlásnál. **Soha ne emeljék fel a medencét a padozatról, vagy földről, a peremnél vagy a burkolatnál fogva, mert az akril perem megrepedhet, eltörhet és ez személyi sérüléshez vezethet!**

FÖLD FELETTI ÜZEMBE HELYEZÉSHEZ

Ahol a medence önmagában, föld felett, olyan területen kerül elhelyezésre, ahol fagy és olvadás előfordulhat, ott a kültéri járólappal vagy előre gyártott kőburkolatból álló sík alapzat kiépítése megfelelő kell legyen, amennyiben nincs olyan kinyúló borítófelület amelyet az esetleges évszakfüggő földmozgások károsíthatnak. Az ilyen alapzatnak az a hátránya, hogy a kifröccsenő víz esetleg elmoshatja és destabilizálhatja a földet az alapzat alatt, amely az alapzat elcsúszását és így a medence szerkezetének károsodását is okozhatja.

A legjobb eredmény eléréséhez javasoljuk egy sík betonalapzat készítését:

- Ásson a kívánt szint alá 20-30 cm-rel és egyengetse el a földfelületet
- A felületet 10-15 cm vastagon borítsa zúzalékkal
- Ezt borítsa 10-15 cm vastagon betonnal
- Simítsa el a betonfelszínt
- Javasoljuk, hogy a betonalap 15 cm-rel szélesebb legyen a medence 3 oldalán, a negyedikén pedig, ahol a lépcső és a vezetékek, csatlakozók lesznek egy méterrel legyen nagyobb

Olyan területeken, ahol fagy és olvadás előfordul, illetve ahol egyedi, kinyúló borítófelületek vannak, javasoljuk, hogy az alapzat alá sono-csöveket (talajvíz elvezetésére szolgáló cső, más néven dréjn cső) építsenek a süllyedés elkerülésére.

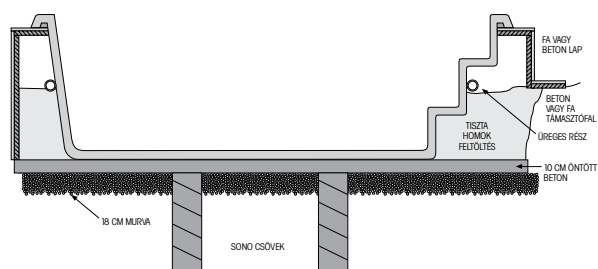
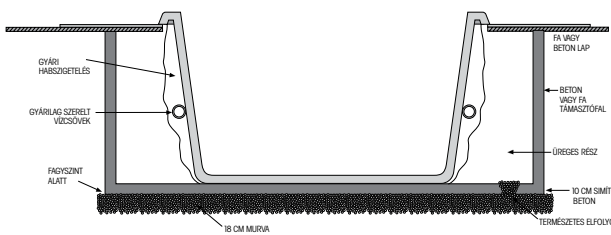

A MEDENCE SZINTEZÉSE

Miután a medencét megfelelően az alapzatra helyezték, vízszintmérővel az egész egységet ellenőrizni kell, és ha szükséges alátéttel ellátni. Amennyiben azt tapasztalja, hogy az alapzat lejt, vagy más módon egyenetlen, **ahol szükséges hozza a medencét vízszintbe faék alátétekkel, úgy hogy a kúpos vége legalább 60 cm-re az egység alá nyúljon.**

Ez biztosítja az érintkezést az alapzattal, és nagyjából eloszta a medence súlyát. Ne csak a burkolat külső szélé alá tegyen alátétet, mert ez az egység szerkezeti túlterhelését okozza, amely akár a medence és/vagy a burkolat károsodásához vezethet.

A KÖZPONTI EGYSÉG HOZZÁFÉRHETŐSÉGE ÉS VÉDELME

Az egységet olyan helyen kell elhelyezni, ahol száraz marad, és nincs kitéve esőnek, hónak, vagy talajvíznek. A standard HYDROPOOL medence központi egysége a cédrus védőburkolaton belül van elhelyezve.

- Amikor medencéje a felszín felett kerül elhelyezésre a burkolat egyszerre szolgálja a védelmet és a hozzáférhetőséget.
- Ha a medencét részben vagy teljesen besüllyeszítve helyezik el, **ha a központi egységet a medencétől távol helyezik el, vagy ha külső borítás nélkül rendelte meg a medencét, a központi egységet száraz, a természeti erőktől védett, jól szellőző és szervizelés esetén könnyen hozzáférhető helyen kell elhelyezni.**
- Feltétlenül győződjön meg arról, hogy a központi egységet emelt padozatra szerelik, azért hogy ne érje vízkár a motort, a felszerelést, vagy a vezérlőegységet.
- Bizonyosodjon meg róla, hogy a központi egységhez tartozó szerviz nyílás és az azt körülvevő tér elég tág legyen a szerelő számára.

A KÖZPONTI EGYSÉG TÁVOLI ELHELYEZÉSE

Amennyiben lehetséges a vízpumpa(ka)t a vízszint alatt helyezze el, hogy az könnyű telítést és maximális teljesítményt biztosítson. Ahol a központi egység vízszint feletti elhelyezése szükséges, győződjön meg róla, hogy medencéje a távoli és vízfelszín feletti elhelyezéshez szükséges kiegészítő csomaggal is rendelkezik.

- **A fűvókák maximális teljesítménye érdekében a központi egységet a medencéhez a lehető legközelebb helyezze el.**
- Ha medencéjét a távoli és vízfelszín feletti kiegészítő csomaggal rendelte meg, ügyeljen arra, hogy a felszerelést a medence 3 méteres körzetén belül helyezték el.
- Csak 5 centiméteresnél nagyobb átmérőjű flexibilis csövet használjon a központi egység és a medence között, a lehető legkevesebb könyökcső és egyéb akadály használata mellett.
- Alkalmazzon vízálló védőcsöveket, amelyekkel minden felhasznált vezetékét, toldást beburkolhatja, mint például az érzékelők, vagy a peremszerelt vezérlőegység vezetékai, a világítás kábelei, vagy az ózon csöve.
- Olyan éghajlat alatt, ahol fagy- és olvadásveszély áll fenn, javasoljuk, hogy az összekötő vezetéseket a fagyhatár (0,8-1,2m) alatt vezessék a távoli felszereléstől a medencéhez, úgy, hogy - az energiatakarékosság érdekében - az összes cső szigetelve legyen.

A MEDENCE MOZGATÁSA SZÁLLÍTÁSKOR

Minden HYDROPOOL medence habosított fóliával, hullámpapírral és zsugorfóliával csomagolva kerül kiszállításra. Minden medencét még a gyárban pántokkal raklapra rögzítünk. Ha a medencét a helyi kereskedő szállítja ki, általában nyílt platós teherautóval, vagy alacsony magasságú utánfutóval viszi otthonához. A legtöbb kereskedő rendelkezik a szükséges felszereléssel, hogy a medencét a járműről a targoncára, vagy kiskocsira helyezze, amilyen a medence a helyére kerül.

Amennyiben a medence mégis egy szokványos dobozos teherautón érkezik szükséges lehet darus vontatókocsi segítségét kérni, hogy az húzza ki a medencét a raktérből és helyezze a nyílt platóra. A medencét óvatosan csúsztassa le a platóról és oldalára állítva helyezze targoncára vagy kiskocsira.

A legtöbb HYDROPOOL medence legalább 1 m szélességű mozgásteret igényel, hogy az oldalára állított egységet a kerítésnyíláson, szűk átjárókon, stb. át lehessen juttatni. Ahol ez nem áll rendelkezésre a daru használata gyakran egyszerű és gazdaságos megoldás lehet, hogy a medencét a platóról a ház felett a kertbe vagy udvarba emelje.

VIGYÁZAT!



- Ne állítsa a medencét arra az oldalára, ahol a központi egység található, mivel ez meghibásodáshoz vezethet.
- Semmiképp ne görgesse, vagy billentse élére a medencét mivel az a külső burkolatban kárt tehet.
- Soha ne emelje, vagy mozgassa a medencét a csővezetékknél
- Bizonyosodjon meg róla, hogy elegendő segítség áll rendelkezésre, hogy a targoncáról, vagy kiskocsiról finoman, károkozás nélkül csúsztathassák az alapzatra.
- **Fontos figyelmeztetés:** A szállítás alatt, illetve a nem megfelelő kezelés következtében keletkezett károkokra nem terjed ki a gyári garancia!

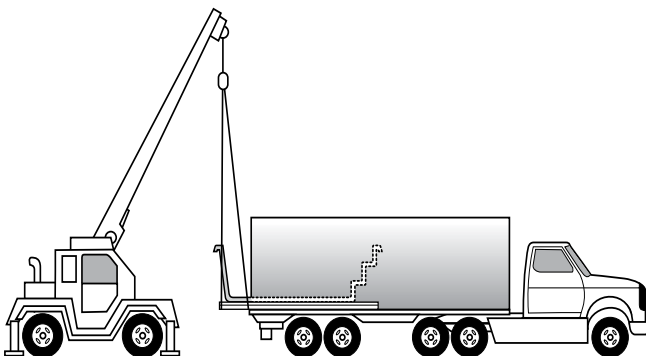

FONTOS ELEKTROMOS BIZTONSÁGI ÚTMUTATÁS

ELSŐ A BIZTONSÁGI AMIKOR EZT AZ ELEKTROMOS BERENDEZÉST HASZNÁLJA, A KÖVETKEZŐ ALAPVETŐ BIZTONSÁGI ÓVINTÉZKEDÉSEKET KELL BETARTANI

- 1 OLVASSON EL ÉS TARTSON BE MINDEN ELŐÍRÁST.
- 2 Az elektromos bekötéseket kizárólag szakember végezheti el, figyelembe véve az összes a telepítés idejében hatályos országos, regionális és helyi jogszabályt és előírást
- 3 **Csak olyan, ellenőrzött minőségű hálózathoz csatlakozzon, amely földelési hiba, vagy zárlat esetén életvédelmi áramkör megszakítóval rendelkezik (ÉV relé).**
- 4 Csak réz vezetőket használjon.
- 5 A medence felszerelése és minden 1,5 méteres körzeten belüli csatlakozó, aljzat és világítás életvédelmi kapcsoló védettséggel kell rendelkezzen. További információért kérje villanyszerelő vagy a helyi elektromos művek/áramszolgáltató tanácsát.
- 6 Egy zöld színű, vagy „G”, „GR”, „GROUND”, „GROUNDING” jelzésű huzalvégződés található a csatlakozódobozban. Az áramütés veszélyének csökkentése érdekében ezt a végződést csatlakoztassa az elektromos doboz földeléséhez.
- 7 A fázis és nulla vezetőket a megfelelő aljzatba kell csatlakoztatni a központi egységben (barna és kék, illetve fázis és nulla jelölésekkel). Az elektromos csatlakoztatás mindenképpen a doboz megfelelő nyílásán keresztül történjen.
- 8 A medence 3 méteres körzetében található összes fém alkatrészt tartalmazó eszköz, mint a korlátok, csövek, létra, stb. a medence földelési csatlakozójához kössük be. A kötések nem lehetnek kisebbek, mint a medence saját földelése.
- 9 Használjon "C" ún. lomha biztosítékot.

KÁBELEK

- Európában a minimum elvárás 2,5 mm²-es rézkábel.
- 15 méteres kábelhossz esetén használjon 4 mm²-es rézkábelt

FONTOS TUDNIVALÓK:

- Ezek a csatlakoztatási tanácsok rendes körülményekre vonatkoznak, amikor a csatlakoztató vezeték hossza nem haladja meg a 15 métert. Hosszabb csatlakoztatási távolság esetén kérje szakképzett villanyszerelő tanácsát.

ÉLETVÉDELMI RELÉ CSATLAKOZTATÁSI TANÁCSAI A HYDROPOOL 2008-AS SERENITY MODELLJEIHEZ

HYDROPOOL SERENITY SOROZAT

Minden modell

20A

ÉV RELÉ CSATLAKOZTATÁS – TIPIKUS ESETEK BEN



Fontos megjegyzés: Az ÉV relét- az áramkörmegszakítót- szakképzett villanyszerelőnek kell beszerelnie, neki kell kiválasztani vezeték méretét és az Amper számot is. Mindezt az érvényes **országos, regionális és helyi szabályozásoknak** megfelelően kell végrehajtani.

1 FÁZISÚ BEKÖTÉS

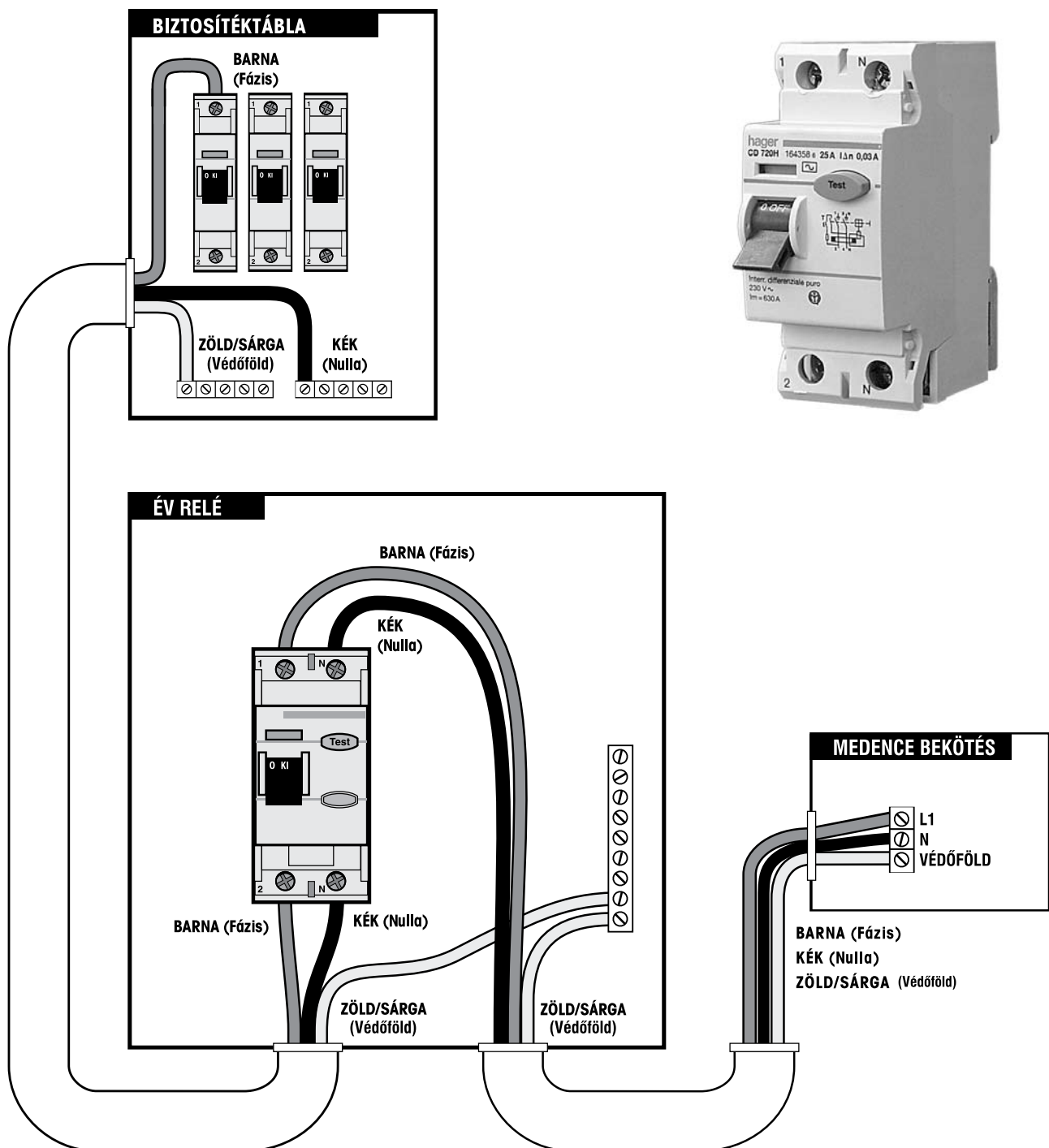

ÉV RELÉ CSATLAKOZTATÁS – TIPIKUS ESETEK BEN



Fontos megjegyzés: Az ÉV relét- az áramkörmegszakítót- szakképzett villanyszerelőnek kell beszerelnie, neki kell kiválasztani vezeték méretét és az Amper számot is. Mindezt az érvényes **országos, regionális és helyi szabályozásoknak** megfelelően kell végrehajtani.

3 FÁZISÚ BEKÖTÉS

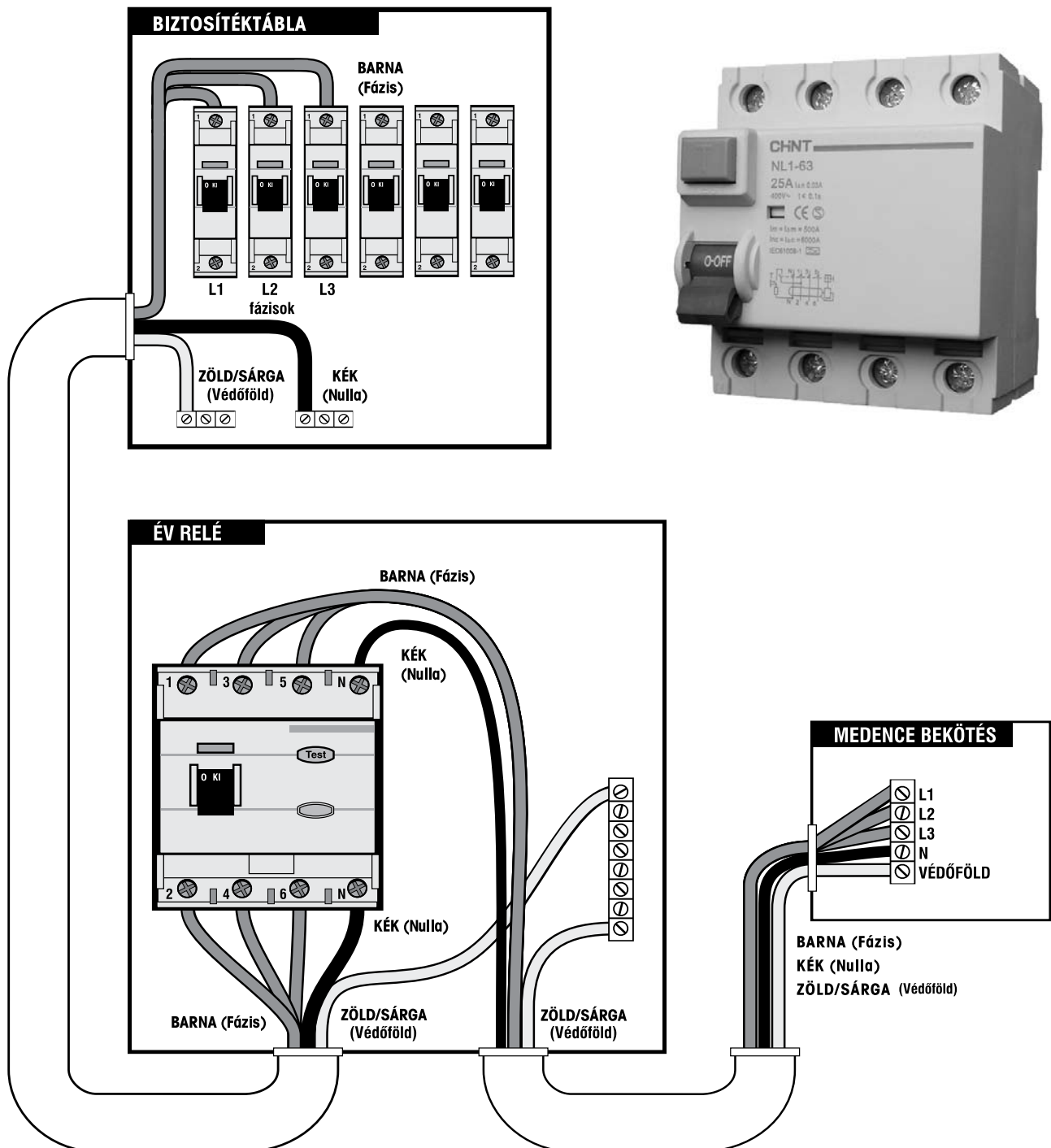

TARTOZÉKOK FELSZERELÉSE

LED HANGULATVILÁGÍTÁS

OPCIONÁLIS- GYÁRILAG SZERELT

Nyomja meg a „light” gombot a felső irányítópanelen, hogy a következő LED világítási módok elinduljanak. Ha a „light” gombot 3 másodpercen belül kapcsolja ki és be, akkor a rendszer különböző „fényshow” programok között ugrik. Ha LED világítást több, mint 5 másodpercig kikapcsolva hagyja, akkor a következő bekapcsoláskor a legutolsó „fényshow” indul el.

A „Fényshow”-k leírása:

- 1. üzemmód – Szinkronizált színváltás
- 2. üzemmód – Pillanat állj mód, a kiválasztott színkeveréket tartja meg a fenti módból. (végtelen számú színkeverék kiválasztását teszi lehetővé.)
- 3. üzemmód – tiszta kék
- 4. üzemmód – tiszta zöld
- 5. üzemmód – tiszta vörös
- 6. üzemmód – tiszta fehér szín (szimulált)

A BIZTONSÁGI TERMOTETŐ ZÁRA

A biztonsági termotető használatkor eltávolítandó a medencéről, de szimmetrikus medencék esetében bármely irányba felnyitható. Egyszerűen helyezze a tetőt a medencére, húzza le a szíjakat teljes hosszúságukban, majd engedje lazára. Egy kis (6 mm) ráhagyással jelölje meg a helyet a külső borításon, majd a mellékelt csavarokkal rögzítse a csat foglalatját.



Mindig bizonyosodjon meg arról, hogy a használaton kívüli medence fedele a helyén van és le van zárva.



OPCIONÁLIS FEDÉL EMEŐ

A HYDROPOOL számos, különböző eszközt ajánl a biztonsági termotető felnyitására. A felszereléshez kérjük, tartsa szem előtt az alkalmazott emelő eszköz használati utasításait! További információért keresse fel a helyi HydroPool kereskedőt.



A MEDENCE FELTÖLTÉSE, ELLENŐRZÉSE ÉS BEÜZEMELÉSE



- Győződjön meg róla, hogy a gumicső csatlakoztatásául szolgáló kifolyócső csapja el van zárva.
- Győződjön meg róla, hogy minden fúvóka nyitva van. Lásd a FÚVÓKA-BEÁLLÍTÁS fejezetnél.
- Töltse fel a medencét a javasolt szintig (kb. 2 cm-rel a szűrőnyílás teteje alatt).

ELLENŐRZÉS

- Bár a medence berendezései a gyárban legalább 8 órás tesztelésnek voltak alávetve a szerelvények meglazulhattak a szállítás közben. Mielőtt a berendezés körüli (fa, csempe, szőnyeg) burkoláshoz hozzálátna töltse meg és üzemelje be a medencét az esetleges szivárgások ellenőrzése végett (ez könnyű hozzáférést és költségkímélő javítást tesz lehetővé). Ellenőrizze a kapcsolóelemek csatlakozását és a csöveket, hogy nem tapasztalható-e kisebb szivárgás. Szivárgás esetén győződjön meg róla, hogy minden illesztés szorosan meg van húzva, illetve, hogy a tömítőgyűrűk a helyükön vannak.

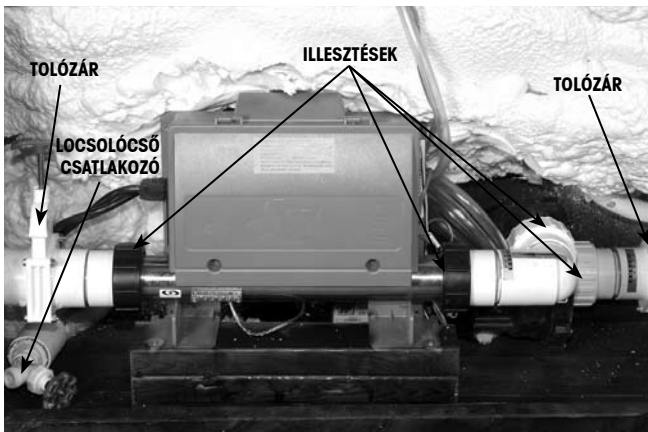

BEÜZEMELÉS

- Ahhoz, hogy a vízpumpát hatékonyan lehessen levegőmentesíteni, és elkerülje annak károsodását, mielőtt áram alá helyezné masszázsmedencéjét, fontos, hogy megértse a rendszer aktiválásakor végbemenő események sorozatát.
- Kapcsolja fel a biztosítékot/relét az elektromos kapcsolótáblán.
- Kövesse a vásárolt medence típusának megfelelő vezérlési utasításokat és kapcsolja a vízpumpát alacsony fokozatra (Lásd a HYDROPOOL VEZÉRLŐ RENDSZER fejezetét).

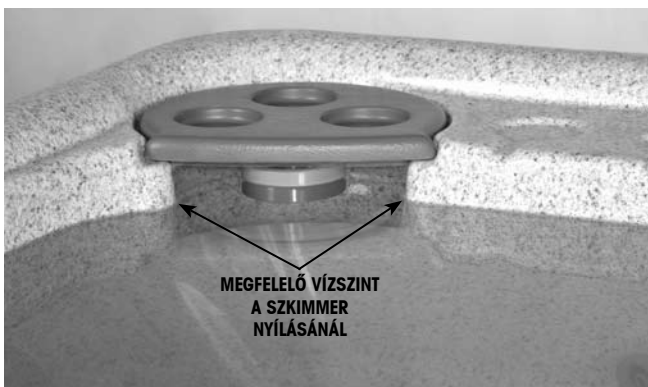

VÍZPUMPA BEÜZEMELÉS, LEVEGŐSÖDÉS MEGSZÜNTETÉSE

- Bizonyos rendszereken a *P_r* felirat jelenik meg a kijelzőn, ez azt jelzi, hogy a rendszer VÍZPUMPA BEÜZEMELÉSI módban van. Ez az üzemmód körülbelül 4-5 percet vesz igénybe a normál üzemmód automatikusan beindul. Ld. a részleteket a HYDROPOOL vezérlő egységek fejezetnél.
- Ha a medence vízpumpája a vízszint alatt van, a víz azonnal keringeni kezd. Ha a motor működik, de nem észlel vízkeringést az első 15 másodpercen belül akkor a korábban említett levegő beszorulás miatt a vízpumpa telítésére lehet szükség. Kapcsolja le a biztosítékot, a telítéshez nyissa ki a gumicső csatlakoztatásául szolgáló kifolyócsövet, hogy a beszorult levegő kiszökhessen. Kapcsolja vissza az áramot. Ha 15 másodpercen belül nem működik a vízpumpa, rövid ki-be kapcsolással próbálja meg beindítani a rendszert. (Ezt nem szabad 5 alkalomnál többször ismételni.)

FELTÖLTÉS

- A medencét célszerű egy általános kerti locsolócső segítségével a szűrőnyíláson keresztül feltölteni (ez segít megelőzni a levegő beszorulását) a csapot lassan megnyitva, hogy elkerülje a csapkodó locsolócső csatlakozója által okozott károkat a felületen.
- Húzza fel a fogantyúkat és állítsa vissza a szelepeket. (Ha a fogantyú fel van húzva, a tolózár nyitva van, ha vissza van tolvá, a tolózár zárva van.)

Definíció: „A vízpumpa beüzemelése” kifejezés azt a folyamatot takarja, melynek során a csövekben és a vízpumpában bennragadt levegőt kiengedik. Ettől hatékonyabban tud a víz áramolni a csővezetékek rendszerében és könnyebben jut el a fúvókákig is.

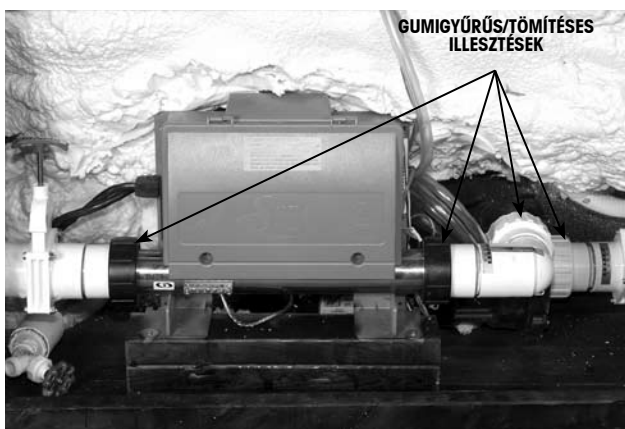

FONTOS! A vízpumpák 2 percnél tovább nem üzemeltethetők vízáramlás nélkül. SEMMILYEN okból nem működtethetők vízáramlás nélkül több, mint 5 percig, mivel ez nem csak garancián kívüli károkat okozhat a vízpumpának, hanem a vezérlőegység túlmelegedését is eredményezheti.

- Állítsa a vízpumpát magas fokozatra és ellenőrizze újra a szivárgást. Az irányítóberendezés 15 mp után automatikusan visszakapcsol alacsony fokozatra.
- A peremszerelt vezérlőegységen állítsa a medence vízének hőfokát a kívánt értékre.
- Állítsa be a vízminőséget (pH, TA, Kalcium keménység) az ajánlott szintre vegyszer hozzáadásával! (Lásd a Vízháztartási egyensúly c. fejezetet)
- A medence vízének hőmérséklete 8-10 óra alatt éri el a kívánt értéket.
- A melegítési folyamat teljes ideje alatt a biztonsági termostatot és szellőztetőt tartsa lezárva.

A BESZORULT LEVEGŐ KIERESZTÉSE...

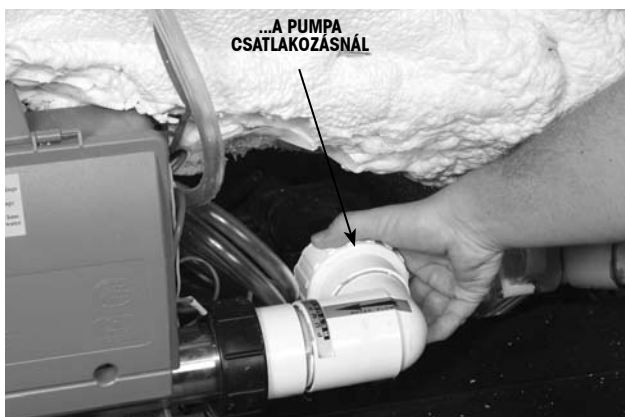

A VÍZPUMPA FAGYDUGÓI

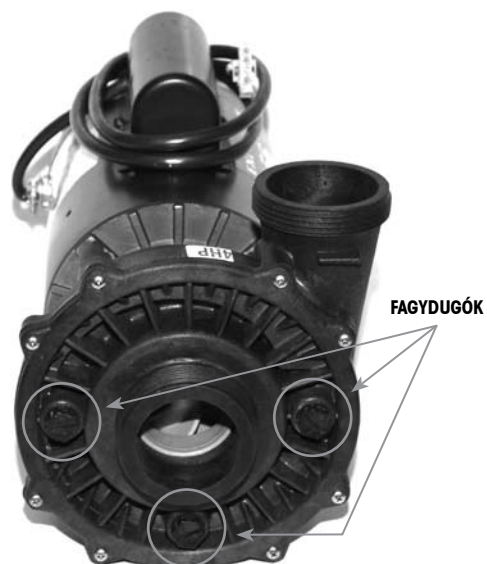

HYDROPOOL SERENITY SZOROZAT IRÁNYÍTÓBERENDEZÉSE

HYDROPOOL SERENITY- SILVER ÉS GOLD SZOROZATOK

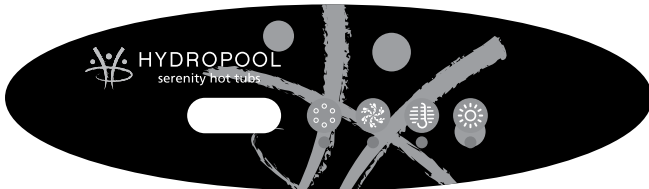

ELSŐ INDÍTÁS

Ahhoz, hogy a vízpumpát hatékonyan lehessen levegőmentesíteni, és elkerüljük károsodását, mielőtt áram alá helyezné masszázsmédecijét, fontos, hogy megért-se a rendszer aktiválásakor végbemenő események sorozatát.

005

Amikor áram alá helyezzük a berendezést, a kijelzőn négy egymást követő számsor fog megjelenni (pl. 46 majd 63 majd 37 végül 24). Ezek a számok az aktuális szoftver verziót és a rendszer bemeneti feszültségét jelölik.

Pr

Miután a kezdeti szoftver jelzések megjelentek, ezt látja a kijelzőn. Ez azt jelöli, hogy a rendszer vízpumpa légmentesítési üzemmódban van. Ez az üzemmód kb. 4-5 percet vesz igénybe mielőtt a rendszer automatikusan kilép és a normál üzemmód elindul. Manuálisan is ki lehet lépni a VÍZPUMPA LEVEGŐSŐDÉS MENTESÍTÉS ÜZEMMÓDBÓL miután a szivattyút beüzemeltük.

Amíg ebben az üzemmódban van a fűtőelemet blokkolja a rendszer, nehogy túlmelegedjen az alacsony vízárám miatt. A rendszer nem indít el automatikusan semmilyen funkciót, azonban a légtelenítés megkönnyítése érdekében a peremszerelt vezérlőegység  gombjának megnyomásával elindíthatjuk a vízpumpát.

Definíció: A vízpumpa beüzemelése” kifejezés azt a folyamatot takarja, melynek során a csövekben és a vízpumpában bennragadt levegőt kiengedik. Ettől hatékonyabban tud a víz áramolni a csövek rendszerében és könnyebben jut el a fúvókákig is.

VÍZPUMPA BEÜZEMELŐ MÓD

Pr

Amint a 'PR' látszik a kijelzőn, nyomja meg a  gombot, hogy a PI vízpumpa alacsony fokozatra elinduljon. Majd nyomja meg még egyszer, hogy magas fokozatra váltson. A vízpumpák beüzemeléséről lásd még a MEDENCE FELTÖLTÉSE, ELLENŐRZÉSE ÉS BEÜZEMELÉSE című fejezetet.

Ha sikerült beüzemelni a vízpumpát, nyomja meg a  gombot a vízpumpák kikapcsolásához.

Ezután lépjen ki a VÍZPUMPA BEÜZEMELŐ MÓD-ból a  gomb megnyomásával. Ha nem lép ki manuálisan a VÍZPUMPA BEÜZEMELŐ MÓD-ból, az 4-5 perc után automatikusan kilép. Győződjön meg róla, hogy a vízpumpát rendesen beüzemelte mielőtt kilépne ebből a módból.

HŐMÉRSÉKLET SZABÁLYOZÁS: MŰKÖDÉS ÉS BEÁLLÍTÁS

Miután automatikusan vagy manuálisan kilépett a VÍZPUMPA BEÜZEMELŐ MÓD-ból, a pezsgőfürdő a gyárilag beállított 38°C-os hőmérsékletre kezd fűteni. A vezérlőegység rövid időre megmutatja a gyárilag beállított hőmérsékletet, majd a következők fognak megjelenni:



Fontos megjegyezni, hogy a vízhőmérséklet még nem látható, mert a rendszernek a fűtőelemen keresztül körülbelül 2 percnyi vízáramlásra van szüksége, hogy megállapítsa a hőmérsékletet. Ezt a -- ikon jelzi. 2 perc elteltével a kijelző a pillanatnyi mért hőmérsékletet fogja mutatni.

102

Nyomja meg a  gombot a kívánt hőmérséklet beállításához. A fűtés jelző 90 mp-ig villogni fog, ami azt jelzi, hogy még nem működik a fűtés. Ezután világítani fog a kijelző, ami azt jelzi, hogy a fűtőelem áram alatt van és melegíti a vizet.

Standard üzemmódban a rendszer félóránként automatikusan legalább 2 percre bekapcsolja a PI vízpumpát alacsony fokozaton. 2 perc elteltével meghatározza a medence vízhőmérsékletét. Ha vízhőmérséklet ekkor alacsonyabb, mint a beállított hőmérséklet, a PI vízpumpa tovább működik és a beállított hőmérséklet  fog megjelenni a kijelzőn. A fűtőelem addig működik, amíg a vízhőmérséklet eléri a beállított értéket, amikor is mind a PI vízpumpa, mind a fűtőelem automatikusan kikapcsol.

A HŐMÉRSÉKLET ELLENŐRZÉSE ÉS BEÁLLÍTÁSA



A vezérlőegység legutoljára mért hőmérsékletet folyamatosan mutatja a kijelzőn. Ha megnyomja a gombot, a kijelző 3 mp-re megmutatja a beállított hőmérsékletet. A gomb újbóli megnyomásával növelheti vagy csökkentheti a beállított hőmérsékletet.

Megváltoztathatja a hőmérséklet beállításának irányát (növelje vagy csökkentse azt), ha hagyja a rendszert visszatérni az aktuális hőmérsékletre, majd megnyomja a  gombot.

A hőmérsékletet 27°C-tól 40°C-ig 1°C-os egységenként lehet állítani.

FŰTŐ FUNKCIÓ

A fűtés csak a vízpumpa alacsony fokozata mellett üzemel és a vízpumpa magas fokozatának, illetve a levegőmasszázs aktiválásakor kikapcsol.

VÍZPUMPAK/FÚVÓKÁK MŰKÖDÉSE



Nyomja meg ezt a gombot a vízpumpa aktiválásához.

Első gombnyomás - alacsony fokozatra kapcsolja a vízpumpát

Második gombnyomás - bekapcsolja a magas fokozatot

Harmadik gombnyomás - kikapcsolja a magas fokozatot

Ha a P1 vízpumpa már működik, a  gomb első megnyomása magas fokozatra kapcsolja azt.

Ha a szűrési ciklusok aktívak, vagy fagyveszélyt észlel a rendszer, a P1 vízpumpa 30 percenként automatikusan beindul, hogy mérje a víz hőmérsékletet (csak STANDARD MÓD-ban – lásd MŰKÖDÉSI MÓDOK).

A levegőmasszázs (külön rendelhető) manuális aktiválásakor a vízpumpa automatikusan alacsony fokozatra kapcsol és a levegőmasszázs kikapcsolásáig üzemel. A vízpumpa alacsony fokozata abban az esetben is két percig üzemben marad, ha a levegőmasszázs csak egy rövid időre lett bekapcsolva és hamarosan ki is lett kapcsolva.

A VÍZPUMPA AUTOMATA KIKAPCSOLÁSA

P1 magas fokozat – 15 perc

P1 alacsony fokozat – 2 óra

SZŰRÉSI CIKLUSOK

A rendszer automatikusan bekapcsolja a P1 vízpumpa alacsony fokozaton, hogy naponta egyszer vagy kétszer megsűrje a vizet. A szűrési ciklusokat programozni lehet. Az első szűrési ciklus hat perccel azután kezdődik, hogy bekapcsolta a medencét. A második szűrési ciklus 12 órával az első ciklus indítása után kezdődik. A szűrési ciklus időtartamát (azt, hogy milyen hosszán működjön a vízpumpa) 1-12 óráig lehet beállítani. A gyári alapbeállítás napi kétszer két óra szűrés.

A SZŰRÉSI CIKLUSOK PROGRAMOZÁSA

A gyári beállítások megváltoztatása:

Nyomja meg a  majd a  gombokat. Most az aktuális beállításokat láthatja a kijelzőn.



A  gombbal lehet beállítani a szűrés időtartamát.

Nyomja meg megint a  gombot, hogy tárolja a beállításokat és kilépjen a programozási módból.

ÜZEMMÓDOK

Ez a gomb a masszázsmedence különböző módjai közötti váltást teszi lehetővé: STANDARD (normál), ECONOMY (gazdaságos) és SLEEP (pihentető).

AZ ÜZEMMÓDOK PROGRAMOZÁSA

Nyomja meg a  majd a  gombokat - a kijelzőn az aktuális beállítás fog villogni.

Nyomja meg a  majd a  gombokat, hogy a kívánt üzemmódot beállítsa.

STANDARD MÓD

A rendszer minden félórában automatikusan elindítja a P1 vízpumpát alacsony sebességen, hogy mérje és tartsa a beállított hőmérsékletet. A kijelző 5L szimbólumot fog mutatni egy rövid ideig majd a legutoljára mért hőmérséklet marad a kijelzőn. Az aktuális víz hőmérsékletet csak akkor jelzi ki, ha a vízpumpa már minimum 2 perce működik.

ECONOMY (GAZDASÁGOS) MÓD

A rendszer csak a szűrési ciklusok alatt fűt fel a beállított hőmérsékletre. A kijelzőn az E_L szó fog megjelenni. Ha a hőmérséklet nem az aktuális érték, akkor a kijelzőn az E_L szó és az aktuális víz hőmérséklet fog megjelenni.



SLEEP (PIHENTETŐ) MÓD

A rendszer a beállított hőmérsékletet 10°C-kal megközelítve fűt, de csak a szűrési ciklusok alatt. A kijelző 5L-t fog mutatni, amíg az üzemmódból ki nem lép.

KÉSZENLÉTI ÜZEMMÓD

A Készenléti üzemmód meggátolja a rendszer automatikus bekapcsolását, lehetővé téve a szűrőpatronok kényelmes cseréjét. A következő gombokat legfeljebb 3 másodperces különbséggel kell lenyomni.

A rendszer 1 óra elteltével automatikusan kilép a készenléti üzemmódból és visszatér a normál működési funkciókhoz.

A készenléti állapothoz nyomja meg a először  majd a  gombot.

Amennyiben fűtés közben aktiválják a Standby üzemmódot, a kijelzőn villogni kezd a SBY felirat és a vízpumpa 15 másodpercig még üzemel, hogy a fűtőelem kihűlhessen a leállás előtt.

A  gomb kivételével bármelyik gomb lenyomására a rendszer normál üzemmódba visszakapcsolható. További információért lásd még „A MEDENCE LEERESZTÉSE” című fejezetet.

LED HANGULATVILÁGÍTÁS

A LED hangulatvilágítás be- és kikapcsolásához nyomja meg a  gombot.

A  gomb 3 másodpercen belül megnyomásával különböző „fényshow”-kat futtathat le. Ha a LED hangulatvilágítást több, mint 5 másodpercig kikapcsolva hagyja, és így kapcsolja vissza, akkor a rendszer a legutolsó „fényshow”-hoz tér vissza.

4 óra elteltével a rendszer automatikusan kikapcsolja a hangulatvilágítást.

PEZSGŐFÜRDŐ (KÜLÖN RENDELHETŐ- GYÁRILAG SZERELT)

 Nyomja meg ezt a gombot a levegőmasszázs be- illetve kikapcsolásához.

A rendszer 15 perc után automatikusan kikapcsolja a kompresszort.

TISZTÍTÓ CIKLUS

CSAK LEVEGŐMASSZÁZS KIEGÉSZÍTŐ ESETÉBEN

Hogy friss, fertőtlenített levegőt juttasson a pezsgőfürdő csővezetékeibe, a rendszer 30 mp-re automatikusan bekapcsolja a levegőkompresszort minden egyes szűrési ciklus kezdetekor.

ÓZONGENERÁTOR

Az ózonfejlesztő csak a SZŰRÉS üzemmódban működik.

FAGYÁSVÉDELEM

Ha a hőszenzor 7°C-ra csökkent hőmérsékletet érzékel a hőkamrán belül, a rendszer automatikusan bekapcsolja a vízpumpát, hogy fagyásvédelmet biztosítson. A vízpumpa mindaddig működésben marad, amíg a 5°C-os hőmérsékletet el nem éri, majd visszatér normál üzemmódba.

HYDROPOOL SERENITY SZOROZAT IRÁNYÍTÓBERENDEZÉSE

HYDROPOOL SERENITY – PLATINUM SZOROZAT



ELSŐ BEÜZEMELÉS

Mielőtt feszültség alá helyezné a medencétt, fontos megérteni az ekkor történő események sorozatát, hogy a vízpumpákat hatékonyan lehessen beüzemelni. Így elkerülheti a vízpumpák károsodását.



Az első beüzemeléskor ez az az üzenet jelenik meg a kijelzőn. A rendszer 4 számsort mutat (pl. 100, majd 114, majd 28 és végül 240). Ezek a számok az aktuális szoftver verziót és a felvett feszültséget jelölik.

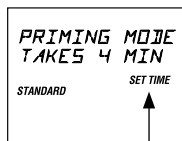





A kezdeti szoftver-jelölők után ez fog megjelenni a kijelzőn. Ez az üzenet azt jelenti, hogy a rendszer VÍZPUMPA BEÜZEMELŐ MÓD-ban van. Ez az üzemmód 4-5 percig tart mielőtt a rendszer belép a normális működési módba. Manuálisan is ki lehet lépni a VÍZPUMPA BEÜZEMELŐ MÓD-ból miután a vízpumpát megfelelően beüzemelte (ld. VÍZPUMPA BEÜZEMELŐ MÓD).

Amíg ebben az üzemmódban van, a fűtőelem ki van kapcsolva, hogy annak esetleges felmelegedését kizárja alacsony vízárám esetén. A rendszer nem fog automatikusan aktiválni semmilyen funkciót, ám a légtelenítés megkönnyítése érdekében a vízpumpát manuálisan be lehet kapcsolni a peremszerelt vezérlőegységén a  gomb megnyomásával.

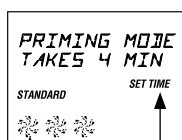
Definíció: „A vízpumpa beüzemelése” kifejezés azt a folyamatot takarja, melynek során a csövekben és a vízpumpában bennragadt levegőt kiengedik. Ettől hatékonyabban tud a víz áramolni a csövek rendszerében és könnyebben jut el a fűvőkákig is.



VÍZPUMPA BEÜZEMELŐ MÓD



Amint a *PRIMING MODE* látszik a kijelzőn, nyomja meg a  gombot, hogy a P1 vízpumpa alacsony fokozaton elinduljon. Majd nyomja meg még egyszer, hogy magas fokozatra váltson. A P2 és P3* vízpumpák elindításához nyomja meg a középső  illetve a jobboldali  gombot. (*Csak a Titanium sorozat esetében.)

Mindkét vízpumpa csak egy (magas) fokozaton működik. Most mindegyik vízpumpa magas fokozaton működik, hogy elősegítse a beüzemelést. A vízpumpák beüzemeléséről lásd még a MEDENCE FELTÖLTÉSE, ELLENŐRZÉSE ÉS BEÜZEMELÉSE című fejezetet.

Ha sikerült beüzemelni a vízpumpákat, nyomja meg a  gombokat a vízpumpák kikapcsolásához. Ezután lépjen ki

manuálisan a VÍZPUMPA BEÜZEMELŐ MÓD-ból a  vagy a  gomb megnyomásával. Ha nem lép ki manuálisan a VÍZPUMPA BEÜZEMELŐ MÓD-ból, az 4-5 perc után automatikusan kilép. Győződjön meg róla, hogy minden vízpumpát rendszeresen beüzemelt mielőtt kilépne ebből a módból.

HŐMÉRSÉKLET SZABÁLYOZÁS: MŰKÖDÉS ÉS BEÁLLÍTÁS

Miután automatikusan vagy manuálisan kilépett a VÍZPUMPA BEÜZEMELŐ MÓD-ból, a pezsgőfürdő magától elkezd a gyárilag beállított 38° C-os hőmérsékletre fűteni. A vezérlőegység rövid időre megmutatja a gyárilag beállított hőmérsékletet, majd a következők fognak megjelenni:

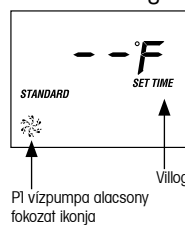

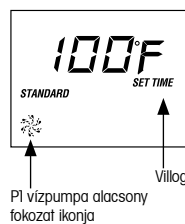

Fontos megjegyezni, hogy a víz hőmérséklet még nem látható, mert a rendszernek a fűtőelemen keresztül körülbelül 2 percnyi vízáramlásra van szüksége, hogy megállapítsa a hőmérsékletet. Ezt a  ikon jelöli. 2 perc elteltével a kijelző a pillanatnyi mért hőmérsékletet fogja mutatni.



Nyomja meg a  gombot a kívánt hőmérséklet beállításához. A  ikon fog megjelenni a kijelzőn, ami azt jelzi, hogy fűtőelem bekapcsol.

Standard üzemmódban a rendszer félóránként automatikusan legalább 2 percre bekapcsolja a P1 vízpumpát alacsony fokozaton. 2 perc elteltével meghatározza a medence víz hőmérsékletét. Ha víz hőmérséklet ekkor alacsonyabb, mint a beállított hőmérséklet, a P1 vízpumpa tovább működik és a beállított hőmérséklet  fog megjelenni a kijelzőn. A fűtőelem addig működik, amíg a víz hőmérséklet eléri a beállított értéket, amikor is mind a P1 vízpumpa, mind a fűtőelem automatikusan kikapcsol.

A HŐMÉRSÉKLET ELLENŐRZÉSE ÉS BEÁLLÍTÁSA

  A vezérlőegység legutoljára mért hőmérsékletet folyamatosan mutatja a kijelzőn. Ha bármelyiket megnyomja a két gomb közül, a kijelző megmutatja a beállított hőmérsékletet. A gombok megnyomásával növelheti vagy csökkentheti a beállított hőmérsékletet. 3 másodperc elteltével a kijelző ismét a legutoljára mért hőmérsékletet mutatja.

A hőmérsékletet 27° C-tól 40° C-ig 1° C-os egységenként lehet állítani.

FŰTŐ FUNKCIÓ

Platinum sorozat: 16 amperes elektromos hálózathoz csatlakoztatott egységek esetében a fűtés csak az 1-es vízpumpa alacsony fokozata mellett üzemel és bármely vízpumpa magas fokozatának, illetve levegőmasszázs aktiválásakor kikapcsol.

VÍZPUMPAK/FÚVÓKÁK MŰKÖDÉSE

 A vezérlőegységen balról jobbra haladva- P1, P2, *P3.
 (*Csak a Titanium sorozat esetében.)

EGY VÍZPUMPÁS RENDSZER (P1):

Első gombnyomás – alacsony fokozatra kapcsolja a víz-pumpát - a P1  ikon lassan forog

Második gombnyomás – bekapcsolja a magas fokozatot – a P1  ikon gyorsabban forog

Harmadik gombnyomás – kikapcsolja a víz-pumpát - nincs ikon, amikor a P1 víz-pumpa nem működik

Ha a P1 víz-pumpa már működik, a  gomb első megnyomása magas fokozatra kapcsolja azt.

Ha a szűrési ciklusok aktívak, vagy fagyveszélyt észlel a rendszer, a P1 víz-pumpa 30 percenként automatikusan beindul, hogy mérje a víz-hőmérsékletet (csak STANDARD MÓD-ban – lásd MŰKÖDÉSI MÓDOK).

Ha a P2 víz-pumpát vagy a levegőmasszázszt manuálisan bekapcsolja, a P1 alacsony fokozaton működik amíg a víz-pumpa(k) vagy a levegőmasszázs ki nem kapcsolódnak. Ha P2-t vagy a levegőmasszázszt csak rövid időre kapcsolja be, majd ki, a P1 akkor is legalább két percig fog működni.

A 2. VÍZPUMPA (P2)

Első gombnyomás – bekapcsolja a P2 víz-pumpát - a P2  ikon gyorsan forog

Második gombnyomás – kikapcsolja a P2 víz-pumpát - nem látható ikon, ha a P2-t kikapcsoltuk

VÍZPUMPAK - AUTOMATA KIKAPCSOLÁS

P1 magas fokozat, P2&P3 - 15 perc után
 P1 alacsony fokozat - 4 óra után

A VÍZPUMPA ÉS A LEVEGŐMASSZÁZS MŰKÖDÉSE

Platinum sorozat

Az 1-es és 2-es víz-pumpák elsőbbséget élveznek a levegőmasszázs szemben. Ha a két víz-pumpa bármelyike magas fokozatra van állítva, a rendszer nem engedi aktiválni a levegőmasszázszt, míg valamelyik víz-pumpa időzítője le nem jár, vagy ki nem kapcsolják. Ugyanakkor, ha csak az egyik víz-pumpa működik magas fokozaton, és a levegőmasszázs már üzemel amikor a második víz-pumpa magas fokozatát is bekapcsolják, akkor a levegőmasszázs automatikusan ki fog kapcsolni.

Például:

1) Ha az első és második pumpát egyszerre kapcsolják magas fokozatra, és 5 perccel később megnyomják a levegőmasszázs gombját, akkor a levegőmasszázs 10 perces késleltetéssel fog bekapcsolni (a két víz-pumpa 15 percig üzemel) és 5 percig működni (15 mínusz 10 perc)



2) Ha az egyik víz-pumpa (akár a P1 akár a P2) magas fokozatát és a levegőmasszázszt egyszerre kapcsolják be és a másik víz-pumpát 5 perccel később állítják magas fokozatra, akkor a levegőmasszázs automatikusan kikapcsol, de a rendszer az időzítő visszazámlálóját nem törli. Amennyiben a medence használója 5 perc múlva saját kezűleg kikapcsolja valamely víz-pumpát, a levegőmasszázs automatikusan visszakapcsol a visszazámlálásból hátralévő 5 percre.

TISZTÍTÓ CIKLUS

30 perccel azután, hogy a víz-pumpa(ka)t manuálisan vagy automatikusan kikapcsolta, a P1 alacsony fokozaton még 1 órát keringeti a vizet, és a (választható) ózongenerátor is működik.

A RENDSZERIDŐ BEÁLLÍTÁSA

A TIME üzenet villog a peremszerelt vezérlőegységen első indításkor. Ez az emlékeztető eltűnik, ha beprogramozta az időt.

Nyomja meg a  majd a  gombokat, hogy belépjen az órabeállítás módba.

Nyomja meg a  vagy a  gombokat, és állítsa be az órát.

Nyomja meg a  gombot, hogy a perccel is beállíthassa.

Nyomja meg a  vagy a  gombokat, és állítsa be a perccel.

Nyomja meg a  gombot újból, hogy a szűrési ciklusok programozásához lépjen (lásd alább).

VAGY

Nyomja meg a  gombot hogy kilépjen az órabeállítás módból.

Ha megnyomja a  gombot normális működés közben, akkor a pontos idő jelenik meg a kijelzőn 3 másodpercre.

SZŰRÉSI CIKLUSOK





Ha a rendszeridőt már beállította, a rendszer automatikusan bekapcsolja a P1 víz-pumpát alacsony fokozaton, hogy naponta kétszer 2 órán át szűrje a vizet. A szűrési ciklusok alatt a kijelzőn a FILTER 1 vagy a FILTER 2 felirat látható.

FILTER 1 - a rendszer automatikusan aktiválja a P1-et alacsony fokozaton 08:00-10:00 óráig. Az első szűrési ciklus ideje alatt a peremszerelt vezérlőegység baloldalán a Filter 1 (F1) LED fog villogítani.

FILTER 2 - a rendszer automatikusan aktiválja a P1-et alacsony fokozaton 20:00-22:00 óráig. A második szűrési ciklus ideje alatt a peremszerelt vezérlőegység baloldalán a Filter 2 (F2) LED fog villogítani.



A TISZTÍTÁSI CIKLUSOK PROGRAMOZÁSA

A gyári beállítások megváltoztatása:

Nyomja meg a  majd a  majd a  majd a  gombokat.

(Ha a rendszeridő beállításakor megnyomta a  gombot, az ugyanerre a pontra vezet el.)

Most a **PROGRAM, FILTER 1** és a **START TIME** felirat látszik a kijelzőn. Ezzel az első tisztítás kezdetét lehet beállítani.



Az óra beállításához nyomja meg a  vagy a  gombot, és óránként változathatja az időt.

Nyomja meg a  gombot, hogy a percet is beállíthassa.



A perc beállításához nyomja meg a  vagy a  gombot, és 5 percenként változathatja az időt.

A folytatáshoz nyomja meg a  gombot.

Most a **PROGRAM, FILTER 1** és a **END TIME** felirat látszik a kijelzőn. Ezzel az első tisztítás végét lehet beállítani.

Az óra beállításához nyomja meg a  vagy a  gombot, és óránként változathatja az időt.

Nyomja meg a  gombot, hogy a percet is beállíthassa.

A perc beállításához nyomja meg a  vagy a  gombot, és 5 percenként változathatja az időt.

A folytatáshoz nyomja meg a  gombot.

Most a **PROGRAM, FILTER 2** és a **START TIME** felirat látszik a kijelzőn.

Ezzel a második tisztítás kezdetét lehet beállítani a fentiekhez hasonló módon.

A folytatáshoz nyomja meg a  gombot.

Most a **PROGRAM, FILTER 2** és a **START TIME** felirat látszik a kijelzőn.

Ezzel a második tisztítás végét lehet beállítani a fentiekhez hasonló módon.

Nyomja meg megint a  gombot, hogy elmentse a tisztítási ciklusok idejét és kilépjen a programozási módból.





Az „F1” fény világítani fog a vezérlőegység bal oldalán, ami azt jelzi, hogy rendszer az első tisztítási ciklust hajtja végre.

Ha az „F2” fény világít a vezérlőegység bal oldalán, ami azt jelzi, hogy rendszer a második tisztítási ciklust hajtja végre.

TISZTÍTÁSI CIKLUSOK

Minden egyes szűrési ciklus elején a rendszer automatikusan bekapcsolja a P2 vízpumpát, és a levegőkompresszort 30 másodpercre, hogy friss tisztított víz jusson a csőrendszerbe.

ÜZEMMÓDOK

 Ez a gomb a masszázsmedence különböző módjai közötti váltást teszi lehetővé: **STANDARD**, **ECONOMY** és **SLEEP** (normál, gazdaságos és pihentető). Nyomja meg a  gombot, hogy a  gombbal kiválaszthassa a kívánt üzemmódot. Az LCD addig villog, amíg meg nem nyomja a  gombot, a választás rögzítéséhez.



STANDARD MÓD

A rendszer minden félórán automatikusan elindítja a P1 vízpumpát alacsony sebességen, hogy mérje és tartsa a beállított hőmérsékletet. A kijelzőn a **STANDARD** szó fog maradni a legutoljára mért hőmérséklet mellett. Az aktuális víz hőmérsékletet csak akkor jelzi ki, ha a vízpumpa már legalább két perce üzemel.

ECONOMY (GAZDASÁGOS) MÓD

A rendszer csak a szűrési ciklusok alatt fűt fel a beállított hőmérsékletre. A kijelzőn a **ECONOMY** szó fog megjelenni.

KOMBINÁLT, STANDARD-GAZDASÁGOS ÜZEMMÓD

Amíg a rendszer Gazdaságos módban van, bármelyik  gomb vagy a  gomb megnyomásával elindíthatja a Standard Módot egy órára, ezután a rendszer visszavált Gazdaságos Módba. Ilyenkor a  gomb megnyomásával azonnal vissza lehet térni a Gazdaságos Módba.

SLEEP (PIHENTETŐ) MÓD

A rendszer a beállított hőmérsékletet 10°C-kal megközelítve fűt a rendszer, de csak a szűrési ciklusok alatt. A kijelző a **SLEEP** szót fogja mutatni.



FOLYADÉKKRISTÁLYOS KIJELZŐ (LCD)



A kijelző folyamatosan tájékoztat a masszázsmedence működési állapotáról. Az ikonok különféle funkciókat és programozási információkat jelölnek.

FORDÍTOTT LCD

Ezzel a lehetőséggel meg tudja fordítani a kijelzőt, hogy a medencéből is kényelmesen olvasható legyen.

A megfordításhoz nyomja meg a  vagy a  majd a  gombot.

Az eredeti állapothoz (kívülről történő leolvasás) ugyanezt a lépéssort kell megismételni.

AZ IRÁNYÍTÓBERENDEZÉS LEZÁRÁSI LEHETŐSÉGEI

HŐZÁR

A hőzár a medence illetéktelen vízhőmérséklet módosításának megelőzésére szolgál. A hőzár bekapcsolása mellett minden automata funkció a szokott módon tovább működik.

A zár bekapcsolásához egymás után legfeljebb 3 mp különbséggel nyomja meg a következő gombokat:

 majd a  majd P1  és a 

A HŐZÁR FELOLDÁSA

A hőzár feloldásához legfeljebb 3 mp különbséggel nyomja meg a következő gombokat:



 majd a  majd P1  és a 

Ha a hőzár be van kapcsolva, a kijelző bal oldalán a „TL” (Temperature Lock – Hőzár) jel fog világítani. Csak a hőszabályzó gombok inaktívak ilyenkor.

TELJES BILLENTYŰZÁR



A teljes billentyűzár meggátolja, hogy illetéktelenül használják a masszázsmedence vezérlését. A medence minden automata funkciója zavartalanul működik tovább, ha bekapcsolja a teljes billentyűzárát.

A teljes billentyűzár aktiválásához legfeljebb 3 másodperc különbséggel nyomja meg a következő gombokat:

 majd a P1  majd 

A VEZÉRLŐEGYSÉG FELOLDÁSA

Legfeljebb 3 másodperc különbséggel nyomja meg a következő gombokat:



 majd a P1  majd 

Ha a billentyűzár aktív, a „PL” (Panel Lock – Teljes billentyűzár) felirat fog világítani a vezérlőegység bal oldalán. A vezérlőegység minden gombja zárva van ilyenkor, kivéve a  gombot.

KÉSZENLÉTI ÜZEMMÓD

A Készenléti üzemmód meggátolja a rendszer automatikus bekapcsolását, lehetővé téve a szűrőpatronok kényelmes cseréjét. A következő gombokat legfeljebb 3 másodperces különbséggel kell lenyomni.



A rendszer 1 óra elteltével automatikusan kilép a készenléti üzemmódból és visszatér a normál működési funkciókhoz.

A készenléti állapothoz nyomja meg először a  majd a P2  gombot, és a kijelzőn a következő felirat fog villogni: *SBY*

Amennyiben fűtés közben aktiválják a Standby üzemmódot, a kijelzőn villogni kezd a SBY felirat és a vízpumpa 15 másodpercig még üzemel, hogy a fűtőelem kihűlhessen a leállítás előtt.

A P1  gomb kivételével bármelyik gomb lenyomására a rendszer normál üzemmódba visszakapcsolható. További információért lásd még „A MEDENCE LEERESZTÉSE” című fejezetet.

LED HANGULATVILÁGÍTÁS

A LED hangulatvilágítás be- és kikapcsolásához nyomja meg a  gombot. A  gomb 3 másodpercen belül megnyomásával különböző „fényshow”-kat futtathat le. Ha a LED hangulatvilágítást több, mint 5 másodpercig kikapcsolva hagyja, és így kapcsolja vissza, akkor a rendszer a legutolsó „fényshow”-hoz tér vissza.

4 óra elteltével a rendszer automatikusan kikapcsolja a hangulatvilágítást.

LEVEGŐMASSZÁZS (KÜLÖN RENDELHETŐ- GYÁRILAG SZERELT)

 A levegőfúvóka ki és bekapcsolásához nyomja meg ezt a gombot.

A rendszer 15 perc után automatikusan kikapcsolja a levegőkompresszort.

Megjegyzés: lásd a A VÍZPUMPA ÉS A LEVEGŐMASSZÁZS MŰKÖDÉSE c. részt

ÓZONGENERÁTOR

Az ózonfejlesztő csak a SZŰRÉS és TISZTÍTÓ CIKLUS üzemmódban működik. A kijelzőn az  3 ikon látható, amikor az ózongenerátor működik.

A vezérlőegység bármely gombjának megnyomása egy óra időtartamra felfüggeszti az ózongenerátor működését.

FAGYÁSVÉDELEM

Ha a hőszenzor 4 °C -ra csökkent hőmérsékletet érzékel a hőkamrán belül, a rendszer automatikusan bekapcsol minden vízpumpát, hogy fagyásvédelmet biztosítson. A vízpumpák mindaddig működésben maradnak, amíg a 5 °C-os hőmérsékletet el nem éri.

A PEREMSZERELT VEZÉRLŐEGYSÉG ÜZENETEI

OHK / HTR TEMP LMT / OH / HL

(állandóan látható)
Túlmelegedés - A medence lekapcsolt. Az egyik hőérzékelő 48 °C-ot észlelt a fűtőberendezésnél.

NE SZÁLLJON BE A MEDENCÉBE! Vegye le a tetőt, hogy a medence lehűlhessen. Indítsa újra a rendszert, a vezérlőegységet. Ha a medence nem kapcsol ki, hívja kereskedőjét.

A TÚLHEVÜLÉS LEHETSÉGES OKAI:

- A szűrési időtartamok túl hosszúak, vagy átfedik egymást (a vízpumpa túlságosan hosszú ideig üzemel).
- A szigetelő- vagy zárszelepek részben zárva vannak.
- Szélsőségesen meleg idő / magas környezeti hőmérséklet.
- Meghibásodott érzékelő vezeték.

OH5 / SPA TEMP LMT / OH / HL

(villog)
Túlmelegedés- A medence lekapcsolt. Az egyik hőérzékelő 44,5°C-ot észlelt a vízben.

NE SZÁLLJON BE A MEDENCÉBE! Vegye le a tetőt, hogy a medence lehűlhessen. A vezérlőegység automatikusan újraindít 41,5°C-nál. Ha a medence nem kapcsol le, hívja kereskedőjét.

A TÚLHEVÜLÉS LEHETSÉGES OKAI:

- A szűrési időtartamok túl hosszúak, vagy átfedik egymást (a vízpumpa túlságosan hosszú ideig üzemel).
- A szigetelő- vagy zárszelepek részben zárva vannak.
- Szélsőségesen meleg idő / magas környezeti hőmérséklet.
- Meghibásodott érzékelő vezeték.

ICE / FREEZE COND

Ha a víz hőmérséklet 4 °C fok alá süllyed a rendszer automatikusan alacsony fokozatba kapcsolja az első pumpát, illetve a másodikat. Függetlenül az éppen beállított működési módtól.

Prr

Azt jelzi, hogy a víz hőmérséklet-, vagy a határérték érzékelő nem működik.

SA / SENSOR A SERVICE REQ

A medence kikapcsolt, az „A” jelű szenzorcsatlakozóba kötött szenzor nem működik.

SB / SENSOR B SERVICE REQ

A medence kikapcsolt, a „B” jelű szenzorcsatlakozóba kötött szenzor nem működik.

SN5 / SENSOR SYNC

A szenzorok egyensúlya felbomlott- Ha a kijelző a hőmérséklet és SN5, között ugrál, akkor ez átmeneti esemény lehet, a rendszer magától kijavítja. A medence teljesen lekapcsol, ha az SN5 felirat állandóan látható.

HFL / HTR FLOW LOW

Nagy különbség van az egyes szenzorok által érzékelt hőmérsékletek között- Ez áramlási problémát jelenthet. Ellenőrizze a medence vízszintjét, ha szükséges adjon hozzá. Győződjön meg róla, hogy a vízpumpákat megfelelően beüzemelték, és minden szelep teljesen nyitva van.

FLC

Azt jelzi, hogy a rendszer akkor is nyomást érzékel a nyomáskapcsolónál, amikor a vízpumpa nem működik (a nyomáskapcsoló zárva marad).

LEHETSÉGES OKOK:

- A vezetékek statikus nyomása (a víz súlya) tartja zárva a nyomáskapcsolót, általában távoli elhelyezéssel van összefüggésben.
- A nyomáskapcsoló membránját lerakódások zárták el a nem megfelelő medence-karbantartás miatt.

FLD

Azt jelzi, hogy a rendszer akkor is nyomást érzékel a nyomáskapcsolónál, ha vízpumpa működik (a kapcsoló nyitva marad).

LEHETSÉGES OKOK:

- Túl alacsony a vízszint.
- A szigetelő/zárszelepek részlegesen zárva vannak.
- A vízpumpa levegősödése akadályozza vízáramot.

LF / LOW FLOW

Tartós vízáramlási probléma- 24 órán belül az ötödik HFL üzenet után jelzi ki. A fűtőelemet kikapcsolja a rendszer, de minden más funkció normálisan működik tovább. Ellenőrizze a medence vízszintjét, és adjon hozzá, amennyiben szükséges. Ha a vízszint megfelelő, győződjön meg róla, hogy a vízpumpákat rendszeresen beüzemelték, és minden zárszelep teljesen nyitva van. Nyomja meg bármelyik gombot az újraindításhoz.

A PEREMSZERELT VEZÉRLŐEGYSÉG ÜZENETEI (FOLYTATÁS)

DR / HEATER MAY BE DRY - WILL RETEST SHORTLY
Elégtelen vízmennyiség a fűtőkamrában. - Ellenőrizze a vízszintet, és adjon hozzá, amennyiben szükséges. Ha a vízszint megfelelő, győződjön meg róla, hogy a vízpumpákat megfelelően beüzemelték, és a zárszelepek teljesen nyitva vannak. Nyomja meg bármely gombot a vezérlőegységen az újraindításhoz.

DRY / HEATER DRY SERVICE REQ
Elégtelen vízmennyiség a fűtőkamrában - Akkor jelenik meg, ha 24 órán belül harmadszor fordult elő DR üzenet. A medence teljesen lezár, amikor a DRY üzenet villog a kijelzőn. Ellenőrizze a medence vízszintjét, és adjon hozzá, amennyiben ez szükséges. Ha a vízszint megfelelő, akkor győződjön meg róla, hogy a vízpumpák légmentesek-e, és a zárszelepek teljesen nyitva vannak-e. Nyomja meg a vezérlőegység bármely gombját az újraindításhoz.

PR / PRIMING MODE TAKES 4 MIN
Beüzemelési mód - Akkor jelenik meg, amikor a medencét először csatlakoztatja áramkörhöz, vagy ha energia-kimaradás esetén visszatért az áram. A vízpumpák biztonságos beüzemelését teszi lehetővé. További információért lásd még a vezérlőegység útmutatóját.

--- / --F / --C
Ismeretlen hőmérséklet - a vízpumpa már 2 percnyi működése során, az aktuális hőmérsékletet fogja mutatni a kijelző.

--- / ----
Nincs aktualizált hőmérséklet, amikor „Gazdaságos” vagy SLEEP módban vagyunk. Mindkét módban órákra ki lehet kapcsolva a vízpumpa az egyes ciklusok között. Az aktuális hőmérséklet megtekintéséhez működtesse a vízpumpát legalább 2 percig.

SBY / SBY / STANDBY MODE
Meggátolja a vezérlőegység automatikus működését, hogy lehetővé tegye a szűrőpatron cseréjét. A PI kivételével bármely gomb megnyomásával visszatérhet a normális működési módhoz.

Std / STANDARD
A rendszer STANDARD módban üzemel. További információért tekintse meg a HydroPool Serenity Sorozat irányítóberendezése c. részt.

Ecn / ECONOMY
A rendszer ECONOMY (Gazdaságos) üzemmódban működik. További információért tekintse meg a HydroPool Serenity Sorozat irányítóberendezése c. részt.

SE
A rendszer STANDARD-IN-ECONOMY (Standard/Gazdaságos) üzemmódban működik. További információért olvassa el a HydroPool Serenity Sorozat irányítóberendezése c. részt.

SLP / SLEEP
A rendszer SLEEP üzemmódban működik. További információért lapozzon a HydroPool Serenity Sorozat irányítóberendezése c. részhez.

COOL
Ha a 7°C-osnál magasabb vízhőmérséklet alacsonyabb a beállított hőmérsékletnél, a rendszer automatikusan bekapcsolja fűtést, hogy fagyásvédelmet biztosítson. Ez normális működés, nincs szükség javításra.

A FÚVÓKÁK ÉS EGYÉB ESZKÖZÖK MŰKÖDÉSE

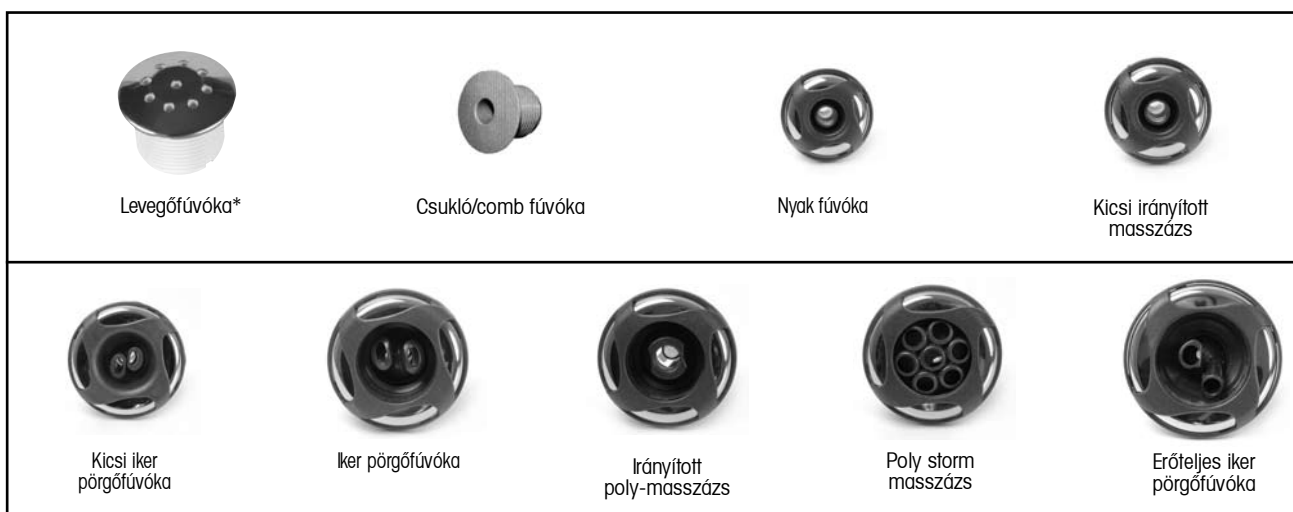

* nem állítható fúvóka

A VÍZÁRAM BEÁLLÍTÁSA

A Hydopool medence bizonyos hidroterápiás fúvókáin beállítható a víz áramoltatása.

A vízáramlás csökkentése: fogja meg a fúvóka külső peremét és fordítsa el negyed fordulattal az óramutató járásával megegyező irányba. Ütközéskor a fúvóka zárva van, így a vízáram korlátozva van.

A vízáramlás növelése: a dúsító külső peremét zárt helyzetből fordítsa el negyed fordulattal az óramutató járásával ellentétes irányba. Ütközéskor a dúsító nyitva van, így a vízáram maximális. Ne próbálja a dúsítót az ütközőponton túlfordítani, mivel ez kioldaná a dúsítót a foglalatból.

A LEVEGŐFÚVÓKÁK BEÁLLÍTÁSA

Az Ön Hydopool medencéjének számos vízfúvókája levegődúsítással működik.

A pezsgés csökkentése: fordítsa el a levegődúsító karját az óramutató járásával megegyező irányba. Az ütközési pontnál teljesen elzáródik a levegő (ez körülbelül a 8 órának megfelelő pozícióban történik).

A pezsgés növelése: fordítsa el a levegődúsító karját az óramutató járásával ellenkező irányba. Az ütközési pontnál teljesen szabadon áramlik levegő (ez körülbelül a 3 órának megfelelő pozícióban történik).

Ha a medencét nem használja, a levegődúsítókat teljesen el kell zárni a maximális működési hatékonyság érdekében.

A FÚVÓKÁK ELTÁVOLÍTÁSA ÉS CSERÉJE

Felcserélhetőség: A medence fúvókáinak teste szabása egy nagyszerű lehetőség az Ön egyedi hidroterápiás igényeinek kielégítésére. A megegyező méretű és kiterjedésű fúvókák egymással felcserélhetők, például egy hagyományos Iker pörgőfúvókát kicserélhet egy Irányított poly-masszázsra, vagy egy Kicsi iker pörgőfúvókát egy Kicsi irányított masszázs fúvókára.



FÚVÓKA ELTÁVOLÍTÁS ÉS VISSZAHELYEZÉS

SUGÁRFÚVÓKA, PULZÁTOR, MASSZÁZSFÚVÓKA, PÖRGŐ FÚVÓKA, KÖZEPES-, KÖZEPES PULZÁTOR FÚVÓKA

ELTÁVOLÍTÁS:

- A fúvóka kipattintásához csavarja a fúvókát az óramutató járásával ellentétes irányba és húzza ki a foglalatból.

VISSZASZERELÉS:

- Nyomja a fúvókát a foglalatba, míg az a helyére nem pattan, ez biztosítja, hogy fúvókavég vonalba kerüljön a járat csatlakozókarimájával.



IRÁNYVÁLTÓ

Amennyiben HydroPool medencéje irányváltó kapcsolóval rendelkezik, lehetősége van, hogy a vízáram erejét a KAPITÁNYI ÜLÉS vagy a FOTEL irányába növelje, vagy a kettőt kombinálja. Egyszerűen fordítsa a kapcsolót jobbra, vagy balra.

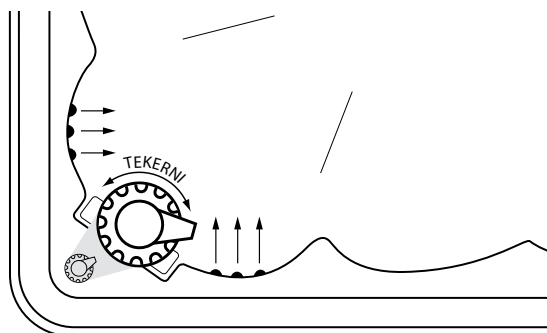

VÍZESÉS SZABÁLYZÓ

A vízáram csökkentéséhez egyszerűen fordítsa a szabályozót az óramutató járásával megegyező irányba, növeléséhez pedig azzal ellenkező irányba.

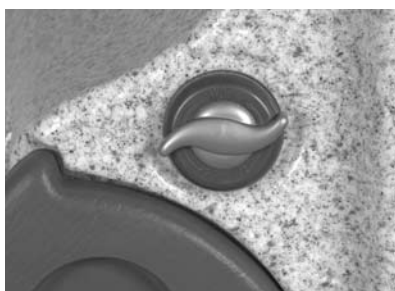

HYDROPOOL SURROUND SOUND RÁDIÓS CD-LEJÁTSZÓ

KEZELŐFELÜLET ÁTTEKINTÉSE

1. Hangerőszabályzó
2. Némító gomb
3. Ki/Be kapcsoló
4. Forrás
5. Infravörös érzékelő
6. Előre programozott állomások 1 – 6
7. Elülső fedőlap nyitó gomb
8. Kijelző
9. Óra beállítás
10. Helyi adók
11. Scan
12. Sáv
13. Hangoló/kereső fel
14. Hangoló/kereső le
15. Lemez +
16. Auto
17. Lemez -
18. Ismétlés
19. Véletlenszerű lejátszás
20. Audio
21. Intro

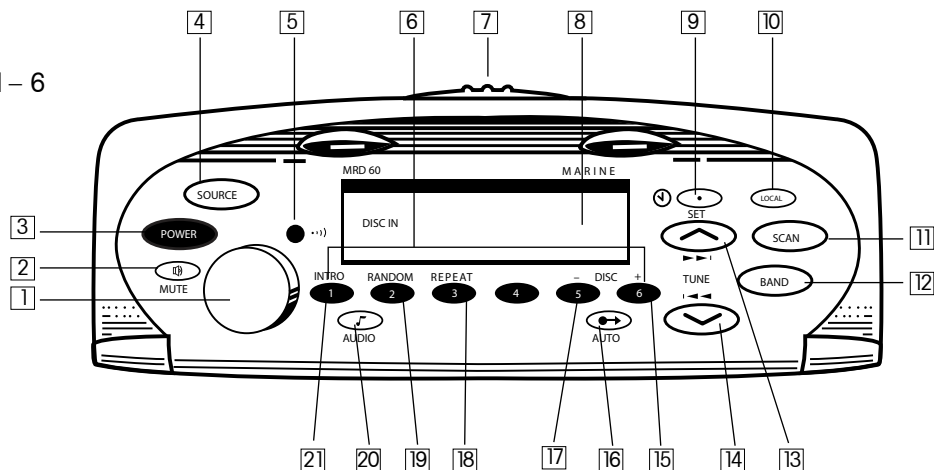

FONTOS HASZNÁLATI BIZTONSÁGI ÚTMUTATÓ

FIGYELEM! ÁRAMÜTÉS-VESZÉLY!

- Ne hagyja a rendszer ajtaját nyitva
- Alkatrészeket csak azonos alkatrészekre cseréljen.
- Ne használja az audio/video kezelőszerveit. Irányítsa a rendszert a rendelkezésre álló infra (IR) távirányítóval.

FIGYELEM - ELŐZZÜK MEG AZ ÁRAMÜTÉST

- Ne csatlakoztasson kiegészítő eszközöket a rendszerhez.
- Ne javítsa a terméket háziilag, mert a fedlapok eltávolítása veszélyes erősségű áramütést vagy más sérülés lehetőségét rejti magában. Bízson minden javítást képzett szakemberre.
- Ha víz jut bármilyen elektromos alkatrészbe, vagy ha bármilyen más jelét észleli annak, hogy az egység megsérült, kapcsolja ki azt, és hívjon képzett szakembert.
- Ezt az egységet rendszeres rutin karbantartási vizsgálatoknak kell alávetni, hogy meggyőződjünk róla, hogy megfelelően működik.

A RÁDIÓS CD-LEJÁTSZÓ KEZELŐSZERVEI

ÁLTALÁNOS

ÜZEMI KAPCSOLÓ [POWER]

- 1 A készülék bekapcsolásához nyomja meg egyszer az **üzemi kapcsoló [POWER]** gombot a készüléken vagy a távvezérlőn, és még egyszer a kikapcsoláshoz.

AZ ELÜLSŐ FEDŐLAP NYITÁSA ÉS ZÁRÁSA

- 1 **NYITÁS:** helyezze a hüvelykujját az elülső fedőlap nyitó gombjára, a mutatóujját pedig az elülső fedőlap alá. Határozottan nyomja le a nyitó gombot miközben óvatosan maga felé húzza az elülső fedőlapot.

- 2 **ZÁRÁS:** hajtja fel az elülső fedőlapot, és határozottan nyomja be, amíg észlelhető kattantást nem hall.

- 3 **CD cseréje kivételével mindig tartsa zárva az elülső fedőlapot, hogy ne juthasson be víz, ami károsíthatja a készüléket**

BEVITELI FORRÁS KIVÁLASZTÁSA

- 1 Nyomja meg a **Forrás [SOURCE]** gombot a rendelkezésre álló beviteli források léptetéséhez. A sorrend TUNER -> CD -> AU-1
- 2 Ha nem helyezett CD-t a CD-lejátszóba, akkor ez a beviteli forrás nem fog megjelenni a kijelzőn. A sorrend ilyenkor TUNER -> AU-1

A RÁDIÓS CD-LEJÁTSZÓ KEZELŐSZERVEI

ÓRA

AZ IDŐ MEGTEKINTÉSE

- 1 Nyomja meg a **Beállítás [SET]** gombot, hogy az óra és a rádió kijelzési üzemmódokat váltogassa. A készülék automatikusan az időt fogja mutatni, ha a rádióhoz tartozó kezelőgombokat nem használja

AZ ÓRA BEÁLLÍTÁSA

- 1 Nyomja meg és tartsa lenyomva az **Óra beállítás [SET]** gombot 2 másodpercig, amíg az időkijelző első két számjegye el nem kezd villogni
- 2 Használja a **Hangolás/keresés fel** vagy **Hangolás/keresés le** gombokat az óra megadásához. Kérjük, az óra megadásánál vegye figyelembe a jobb oldalt felűnő AM/PM jelzést
- 3 Nyomja meg még egyszer az **Óra beállítás [SET]** gombot a percek megadásához. A fent leírtak szerint járjon el
- 4 Még egyszer utoljára nyomja meg az **Óra beállítás [SET]** gombot a beállítások mentéséhez, ezzel befejezve óra beállítását
- 5 A rendszer automatikusan Óra üzemmódba áll vissza, és az idő 3 másodpercen belül megjelenítésre kerül.

HANGERŐSZABÁLYZÓ A HANGERŐ BEÁLLÍTÁSA

- 1 Mind a rádiós CD-lejátszó, mind a TV és DVD-lejátszó hangerejét szabályozza
- 2 Forgassa el a **Hangerőszabályzó** gombot a hangerő növeléséhez vagy csökkentéséhez (0-31)
- 3 A kijelző azonnal mutatja a hangerő aktuális szintjét

NÉMÍTÁS

- 1 Nyomja meg egyszer a **Némítés [MUTE]** gombot a hang elnémításához. A kijelzőn a 'MUTE' felirat fog villogni
- 2 Nyomja meg még egyszer a **Némítés [MUTE]** gombot vagy forgassa el a hangerőszabályzó gombot a hang lejátszásához

MÉLYHANG BEÁLLÍTÁS

- 1 Nyomja meg az **Audio** gombot, amíg a 'BAS' felirat meg nem jelenik a kijelzőn
- 2 Forgassa el a **Hangerőszabályzó** gombot az érték beállításához. 'C-0' semleges mélyhang szintet jelöl (gyári alapbeállítás); -2 és -12 közötti értékek csökkentett mélyhang szintet jelentenek; +2 és +12 közötti értékek megnövelt mélyhang szintet jelentenek.
- 3 A készülék automatikusan Hangerő üzemmódba kapcsol vissza, ha 3 másodpercig nincs változtatás.

MAGASHANG BEÁLLÍTÁS

- 1 Nyomja meg az **Audio** gombot, amíg a 'TRE' felirat meg nem jelenik a kijelzőn
- 2 Forgassa el a **Hangerőszabályzó** gombot az érték beállításához. 'C-0' semleges magashang szintet jelöl (gyári alapbeállítás); -2 és -12 közötti értékek csökkentett magashang szintet jelentenek; +2 és +12 közötti értékek megnövelt magashang szintet jelentenek.
- 3 A készülék automatikusan Hangerő üzemmódba kapcsol vissza, ha 3 másodpercig nincs változtatás.

BALANCE BEÁLLÍTÁS

- 1 Nyomja meg az **Audio** gombot, amíg a 'BAL' felirat meg nem jelenik a kijelzőn
- 2 Forgassa el a **Hangerőszabályzó** gombot az érték beállításához. 'C-0' középállást jelöl (gyári alapbeállítás); R1 és R15 közötti értékek jobbra tolt hangerőegyensúlyt jelentenek; L1 és L15 közötti értékek balra tolt hangerőegyensúlyt jelentenek.
- 3 A készülék automatikusan Hangerő üzemmódba kapcsol vissza, ha 3 másodpercig nincs változtatás.

FADER BEÁLLÍTÁSA

- 1 Nyomja meg az **Audio** gombot, amíg a 'FADE' felirat meg nem jelenik a kijelzőn
- 2 Forgassa el a **Hangerőszabályzó** gombot az érték beállításához. 'C-0' középállást jelöl (gyári alapbeállítás); R1 és R15 közötti értékek hátrafelé tolt hangerőegyensúlyt jelentenek; F1 és F15 közötti értékek előre tolt egyensúlyt jelentenek.
- 3 A készülék automatikusan Hangerő üzemmódba kapcsol vissza, ha 3 másodpercig nincs változtatás.

RÁDIÓ ÜZEMMÓD

Nyomja meg a **Forrás [SOURCE]** gombot a rádió üzemmód kiválasztásához. A rádióállomás frekvenciája fog megjelenni a kijelzőn

A HULLÁMSÁV KIVÁLASZTÁSA ÉS AZ ÁLLOMÁSOK MENTÉSE

1. Nyomja meg az **Sáv [BAND]** gombot az 5 hullámsáv közti választáshoz. A sorrend FM1 -> FM2 -> FM3 -> AM1 -> AM2. Minden sáv 6 egyedi beállítást tárolhat, összesen 18 URH (FM) és 12 középhullámú (AM) állomást tud elmenteni.
2. Egy állomás elmentéséhez keresse meg a kívánt állomást, nyomja meg és tartsa lenyomva azt a szám-gombot, amelyhez az állomást szeretné rendelni. 'PX' felirat fog megjelenni a kijelző jobb alsó részén, ahol az **X** a beállított állomáshely számát helyettesíti (pl. P6)
3. Ha a masszázsmedence áramellátása megszakad, vagy megnyomja a Reset gombot, az állomásokat újra be kell programozni.

ÁLLOMÁSHELYEK AUTOMATIKUS HANGOLÁSA

- 1 Az állomáshelyek automatikus hangolásához nyomja meg az egyik Előre programozott állomás (1-6) gombját – a rendszer ennél a gombnál fogja kezdeni az automatikus hangolást
2. Tartsa lenyomva az **Auto** gombot 2 másodpercig, vagy amíg el nem indul az automatikus hangolás.
3. A jelenlegi és azt követő állomáshelyekre P6-ig az egymás után következő fogható adókat fogja beállítani a készülék
4. Ha az automatikus beállítási folyamat befejeződött, a készülék Scan üzemmódban marad (ld. SCAN FUNKCIÓ AZ ELŐRE PROGRAMOZOTT ÁLLOMÁSOKNÁL), és folytatja a beállított állomások pásztázását, amíg meg nem nyomja az **Auto** gombot
5. Ha csak a legerősebb jellel rendelkező adókat kívánja beállítani, nyomja meg a **Helyi adók [LOCAL]** gombot
6. Mind a 18 URH (FM) és 12 középhullámú (AM) állomást be lehet automatikusan is hangolni a **Sáv [BAND]** gomb megnyomásával, amivel kiválasztja a következő hullámsávot (pl. ha az FM1 hullámsáv gombjaival kezdte, a **Sáv [BAND]** gomb megnyomásával az FM2-re fog lépni) és a folytathatja az automatikus hangolást.

A RÁDIÓS CD-LEJÁTSZÓ KEZELŐSZERVEI

KERESÉS ÉS MANUÁLIS HANGOLÁS

- 1 A **Hangolás/keresés fel [TUNE]** vagy a **Hangolás/keresés le [TUNE]** gombok segítségével automatikusan behangolhatja a következő legerősebb rádióállomást magasabb vagy alacsonyabb frekvenciatartomány felé haladva (Automatikus keresés)
2. A manuális beállításhoz nyomja meg és tartsa 2 másodpercig lenyomva a **Hangolás/keresés [TUNE]** gombok egyikét. Ha a gombot lenyomva tartja, akkor manuálisan tudja növelni, illetve csökkenteni a frekvenciát
3. Ha megtalálta a kívánt frekvenciát, engedje el a **Hangolás/keresés [TUNE]** gombot. A rendszer az utolsó gomb elengedése után még 3 másodpercig manuális üzemmódban marad, hogy további gombnyomásokkal elvégezhesse a finomhangolást.
4. 3 másodperc után a rendszer Automatikus hangolás üzemmódba tér vissza.

SCAN FUNKCIÓ

- 1 Válasszon ki egy tetszőleges URH (FM) vagy középhullámú (AM) hullámsávot és nyomja meg a **Scan** gombot, ha pár másodpercig bele kíván hallgatni mindegyik rádióállomás műsorába. A kijelző villogni fog, és a készülék automatikusan továbblép a következő rendelkezésre álló állomásra, néhány másodpercig lejátsza az új állomást, majd továbblép a következő rendelkezésre álló állomásra, és így tovább. Ha le kívánja állítani a Scan funkciót, és az aktuális állomást kívánja tovább hallgatni, nyomja meg még egyszer a **Scan** gombot
2. A rádió addig marad Scan üzemmódban, amíg másodszor meg nem nyomja a **Scan** gombot, vagy a **Hangolás/keresés [TUNE]** gombok valamelyikét

SCAN FUNKCIÓ AZ ELŐRE PROGRAMOZOTT ÁLLOMÁSOKNÁL

- 1 Válasszon ki egy tetszőleges URH (FM) vagy középhullámú (AM) hullámsávot és nyomja meg az **Auto** gombot, ha pár másodpercig bele kíván hallgatni mindegyik rádióadóba. A kijelzőn a tárolt állomás száma fog villogni (pl. P4), és a készülék automatikusan továbblép a következő tárolt rádióadóra, lejátsza az új adót néhány másodpercig, majd továbblép a következő tárolt rádióállomásra, és így tovább. Ha le kívánja állítani a Scan funkciót, és az aktuális állomást kívánja tovább hallgatni, nyomja meg még egyszer az **Auto** gombot
2. A rádió addig marad Scan üzemmódban, amíg másodszor meg nem nyomja az **Auto** gombot, vagy az állomásgombok valamelyikét.

HELYI/TÁVOLI ADÓ FUNKCIÓ

- 1 Nyomja meg a **Helyi adók [LOCAL]** gombot a helyi adókat fogó és bármely adót fogó (alapbeállítás) üzemmódok közti választáshoz. Ha a 'LOCAL' felirat látható, csak a legerősebb jellel rendelkező adókat fogja figyelembe venni a készülék Keresés és Scan üzemmódokban.
2. Alapbeállítás esetén (a 'LOCAL' felirat nem látszik a kijelzőn), minden a lejátszáshoz szükséges jelerősséggel rendelkező adót figyelembe vesz a készülék Keresés és Scan üzemmódban

CD-LEJÁTSZÓ ÜZEMMÓD

CD BEHELYEZÉSE, LEJÁTSZÁSA ÉS KILÖKÉSE

- 1 CD behelyezése: nyissa ki az elülső fedőlappot és helyezze a CD-t címkével felfelé a nyílásba. A készülék be fogja húzni a CD-t. Zárja be az elülső fedőlappot. A készülék automatikusan a CD forrás üzemmódot választja ki, és a 'LEMEZ BEHELYEZVE' szimbólum jelzi, hogy CD található a meghajtóban.
2. Lejátszás: a CD lejátszása automatikusan megkezdődik. A kijelző mutatja az aktuális műsorszámot és a szám lejátszási idejét. A kijelzőn egy animált 3D-s forgó lemez szintén azt jelzi, hogy a készülék éppen lemezt játszik.
- 3 CD eltávolítása: nyissa ki az elülső fedőlappot és nyomja meg a Kilökés **▲ [EJECT]** gombot az elülső fedőlapon belül baloldalt. Vegye ki a CD-t a meghajtóból és csukja be az elülső fedőlappot

FIGYELEM: ügyeljen a halható kattánásra, ami az elülső fedőlapp megfelelő bezárását jelzi, hogy a beázást elkerülje, mivel az károsíthatja a készüléket.

CD MŰSORSZÁM VÁLASZTÁSA ÉS A ZENE KERESÉS FUNKCIÓ

- 1 A **Hangolás/keresés fel [TUNE]** gomb segítségével a következő műsorszámra léphet, és a műsorszámok számlálója egyet lépni fog. Ha elért a CD utolsó műsorszámához, a következő gombnyomással az első számra tér vissza
2. Egy műsorszám gyors előre- és hátratekeréséhez nyomja meg és tartsa lenyomva **Hangolás/keresés fel [TUNE]** vagy a **Hangolás/keresés le [TUNE]** gombot. A gomb elengedése megállítja a műveletet és a lejátszás a műsorszám aktuális pontjától folytatódik
3. Ha az aktuális műsorszám elejére kíván visszatérni, nyomja meg egyszer a **Hangolás/keresés le [TUNE]** gombot a műsorszám lejátszása közben tetszőleges pillanatban. A **Hangolás/keresés le [TUNE]** gomb 1 másodpercen belüli ismételt megnyomására a készülék az előző műsorszámra ugrik vissza

INTRO SCAN, VÉLETLENszerű ÉS ISMÉTELT LEJÁTSZÁS

- 1 Intro Scan: nyomja meg az **Intro** gombot az Intro Scan üzemmód kiválasztásához, és a 'SCN' felirat fog megjelenni a kijelző bal oldalán. A CD-n található műsorszámoknak csak az első 10 másodpercét fogja lejátszani a készülék. Ha ki szeretne lépni az Intro Scan üzemmódból, nyomja meg még egyszer az **Intro** gombot, vagy a **Hangolás/keresés fel [TUNE]** ill. a **Hangolás/keresés le [TUNE]** gombot
2. Véletlenszerű lejátszás: nyomja meg a **Véletlenszerű lejátszás [RANDOM]** gombot, ha CD műsorszámait véletlenszerű sorrendben kívánja lejátszani, és a 'RDM' felirat fog megjelenni a kijelző bal oldalán. Ha ki szeretne lépni a Véletlenszerű lejátszás üzemmódból, nyomja meg még egyszer a **Véletlenszerű lejátszás [RANDOM]** gombot.
3. Ismétlés: nyomja meg az **Ismétlés [REPEAT]** gombot az aktuális műsorszám ismételt lejátszásához, és az 'RPT' felirat fog megjelenni a kijelző bal oldalán. Ha ki szeretne lépni az Ismétlés üzemmódból, nyomja meg még egyszer az **Ismétlés [REPEAT]** gombot.

VÍZHÁZTARTÁSI EGYENSÚLY – ÁLTALÁNOS ÁTTEKINTÉS

FIGYELEM!

- **A medence megbízhatósága és élettartama szoros összefüggésben van a vízminőség karbantartására fordított figyelemmel!**
- A medence kis mennyiségű vizét könnyen beszennyezheti olaj, testápoló krém, vegyszer behordása, de akár az emberi izzadság is. Az elektromos irányítóberendezés idő előtti károsodásának és/vagy meghibásodásának (korrózió / vízkövesedés) megelőzéséhez feltétlenül szükséges rendszeres figyelmet fordítani arra, hogy a medence vize tiszta, biztonságos és kiegyensúlyozott legyen. A medence vízének gondozása és a tisztítószer szinten tartása rendkívül fontos! Az elhanyagolt melegvíz a baktériumok gyors terjedését eredményezi.
- A víz ásványianyag-tartalma a párolgással, illetve a tisztítószer és vegyszerek használatával nő. Ha az ásványi anyag, különösen a kalcium tartalom túlságosan megnövekszik, az ásványi anyagok szó szerint kicsapódnak a vízből és a medence falára, csőrendszerébe, a fűvókákra, a szűrőkre, illetve a fűtő elemekre rakódnak le.
- Nagyon fontos a víz pH értékének gyakori ellenőrzése és karbantartása a megfelelő tartományon belül, melyről az Összefoglaló a medence vízháztartásának karbantartásához című táblázatban tájékozódhat
- Hasonlóan fontos, hogy a víz Totális Alkalinitás (a víz ellenálló képessége a pH érték változásával szemben) a megfelelő tartományban tartsa, melyről az Összefoglaló a medence vízháztartásának karbantartásához című táblázatban tájékozódhat.
- A karbantartási szükséglet két azonos medence esetében is erősen különbözhet a következő tényezőktől függően:
 - Fürdőzők
 - A használat gyakorisága / fürdőzők száma
 - A test eltérő kémiai jellemzői
 - Napfény / árnyék
 - Hőmérséklet

Ezen okokból kifolyólag nagyon fontos egy megfelelő víz-karbantartási rend kialakítása, illetve a kereskedő által javasolt karbantartási eljárások megtartása.



A fűtőtest és más alkatrészek a pH és a Totális Alkalinitás értékének nem megfelelő karbantartása miatti meghibásodására a garancia nem terjed ki!



TANÁCSOK A BIZTONSÁGOS VEGYSZERALKALMAZÁSHOZ

- Soha ne keverjen össze vegyszereket azelőtt, hogy a medencébe öntené azokat!
- Egyszerre csak egy vegyszert öntsön a medencébe!
- Mindig a vegyszert öntse a vízbe és ne fordítva!
- A vegyszerek maró hatásúak is lehetnek, ezért használja őket óvatosan és tárolja hűvös, fénytől védett helyen!
- Soha ne dohányozzon vegyszerek közelében, mivel többségük gyúlékony!
- Gondoskodjon a kifolyt vegyszerek azonnali feltakarításáról!
- Vész esetére mindig legyen elérhető helyen az a telefonszám amelyen mérgezés esetén segítséget hívhat!
- Tartsa a vegyszereket gyermekektől elzárt helyen!
- Vegyszerek alkalmazásakor hordjon védőszemüveget és gumikesztyűt!

ELSŐ FELTÖLTÉS

- 1 Bizonyosodjon meg róla, hogy a medence vize kering.
- 2 Töltsön a vízbe valamilyen (rozsdá és vízkő szabályzó) fémion kötésére alkalmas szert. Hagyja, hogy a víz egy órán át keringjen, mielőtt bármilyen más szert adna a medence vízébe.
- 3 Töltsön a vízbe „sokkot”/oxidáló anyagot
- 4 Tegyen tisztító tablettát (klór vagy bróm) az adagolóba.
 - **Beépített adagoló:** ha a medencét a rendelhető, beépített bróm/klór adagolóval rendelte meg, (mely a szűrőpatron burkolatának kupakjában található) a kupak eltávolításának és visszaszerelésének részleteiért olvassa el a SZÜRŐPATRON c. fejezetet. Miután eltávolította a szűrő kupakját, egy a kupak aljából kiinduló kb. 2,5 cm-es csövet lát. Tekerje ki a cső végén található ellenőrző szelep-együttest és helyezzen el 5 vagy 6 tablettát. Ne töltsen túl az adagolót, mert az befolyásolhatja a megfelelő működést. Kezdetben állítsa a tárcsát 5-re és hagyja, hogy a víz 3-4 óráig keringjen a vízminőség ellenőrzése előtt. Szükség szerint állítsa a tárcsát magasabbra vagy alacsonyabbra.

- **Lebegő adagoló:** A fentiek szerint töltsön be 6-7 tablettát, kezdetben állítsa a tárcsát 5-re és hagyja, hogy a víz 3-4 óráig keringjen a vízminőség ellenőrzése előtt.

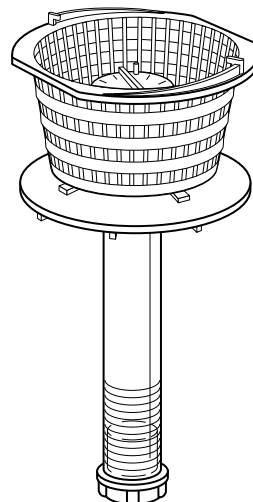

A tablettát a medence használatától és a tárcsa beállításától függően 10-14 nap alatt lassan feloldódik.

- 5 Ellenőrizze a pH értéket és Totális Alkalinitást, majd cselekedjen az eredménynek megfelelően.

MAGYARÁZAT A GYAKRAN HASZNÁLT VÍZKARBANTARTÁSI KIFEJEZÉSEKHEZ

- 1 **Klór** – szemcsés vagy korong/tabletta alakban, oxidáló és fertőtlenítő vegyszer. Nagyon hatásos és gyors. A klór maradék javasolt szintje 1,0-3,0 ppm.
- 2 **Klóraminok** – a klór és a vízben lévő nitrogén és ammónia találkozásakor létrejövő vegyület. Ellenőrizetlenül szem- és bőrirritációt okoz, jelenlétéről erős klórszag tanúskodik.
- 3 **Egykomponensű bróm** – korong / tablettá formájában is hozzáférhető. Egy másik típusú oxidáló és fertőtlenítő vegyszer, mely brominátor segítségével kerül a medence vizébe. A bróm maradék javasolt szintje 2,0-4,0 ppm.
- 4 **Kétkomponensű bróm** – hetente manuálisan adagolt folyadék vagy por, vagy naponta illetve a medence használatával a adagolt szemcsés adalék.
- 5 **Brómaminok** – akkor keletkeznek, amikor a bróm elpusztítja a nitrogént hordozó vegyületeket. A klóraminokkal szemben a brómaminok nem okoznak szem irritációt, de ellenőrizetlenül kellemetlen szagot idéz elő.
- 6 **Sokk** – az eljárás, amikor oxidálószer hozzáadásával semlegesítjük a medence vizének ammónia-, nitrogén- és szervesanyag tartalmát (klóraminok és brómaminok).
- 7 **pH** – egy logaritmusos érték, mely a hidrogén ion koncentráció által egy anyag (így a medence vizének) savasságát, vagy lúgosságát fejezi ki. A pH értéket egy 0-14-ig terjedő skálán lehet kifejezni, ahol a 0 a legsavasabb, az 1-7-ig terjedő tartomány savas, a 7 semleges, a 7-14-ig terjedő tartomány pedig lúgos, a 14 pedig a leglúgosabb. A medence vizének ideális pH tartománya 7,4-7,6 között van.
- 8 **pH növelő** – növeli a víz pH értékét
- 9 **pH csökkentő** – csökkenti a víz pH értékét
- 10 **Totális Alkalinitás (TA)** – a medence vizében található karbonát, bikarbonát és hidroxid összetevők mennyisége, amely meghatározza, hogy a medence vize milyen mértékben tud ellenállni a pH érték változásának. Tompítóképességként is ismert.
- 11 **Alkalinitás Fokozó** – Növeli az alkalinitást
- 12 **Kalcium keménység** – A kalcium részaránya a Totális Alkalinitásban, amely a teljes keménység 70-75 %-át teszi ki. A kalcium koncentrációja meghatározza a víz keménységét – ha a koncentráció alacsony, a víz lágy, ha magas, akkor kemény.
- 13 **Kalcium növelő** – növeli az alkalinitást.
- 14 **Oldott szilárdanyag tartalom (TDS)** – a medence vizében feloldott összes anyag (kalcium, karbonátok, bikarbonátok, magnézium, fémes összetevők) mennyisége.
- 15 **Fémion kötők (rozsdá és vízkő szabályzók)** – meggátolja az oldott fémeket a medence falának és a központi egység alkatrészeinek károsításában.
- 16 **Habsemlegesítő** – eltávolítja a vízfelszínen képződő habot. Jobb híján, ez csak egy időszakos megoldást jelent, mivel a túlzott habosodás a vízminőség elhanyagoltságának a jele (jellemző a nagy mennyiségű szerves üledék és a magas pH érték).
- 17 **Szűrőbetét tisztító** – zsírtalanítja és tisztítja a szűrőbetétet.
- 18 **Ózongenerátor** – ózont (három oxigénatomból álló gázmolekulát) generál, melyet a medencevíz szennyeződéseinek oxidálására szolgál.
- 19 **Teszt csomag** – bizonyos kémiai üledékek illetve a vízkarbantartás szükségleteinek kimutatására szolgál. Alkalmazható lakmuszpapír, illetve folyadékcsepp formában.
- 20 **PPM** – a „parts per million” (milliónkénti részecskeszám) rövidítése, amely a kémiai mérésben a részecskék súly szerinti arányát mutatja egy millió vízrészecskére vetítve.

VÍZMINŐSÉGI ÖSSZEFOGLALÓ A MEDENCE HASZNÁLATÁHOZ*

TISZTÍTÓANYAG	MIN	IDEÁLIS	MAX
Klór	1.0	3.0 - 5.0	10.0
Bróm	2.0	3.0 - 5.0	10.0
VEGYÜLET			
pH	7.2	7.4 - 7.6	7.8
Totális Alkalinitás (TA)	80	80 - 120	180
Oldott szilárdanyag tartalom (TDS)	300	1000 - 2000	3000
Kalcium keménység	150	200 - 400	500 - 1000

* A National Spa & Pool Institute (Nemzeti Fürdő és Medence Intézet, Észak Amerika) ajánlja lakossági medencékhez, masszázsmedencékhez.

A VÍZHÁZTARTÁS – HIBAELHÁRÍTÁS

HIBAJELENSÉG	LEHETSÉGES OKOK	MEGOLDÁS
zavaros víz	A mikroszkopikus részecskék túl kicsik, hogy a szűrőn fennakadjanak.	Ellenőrizze és rendezze a vízháztartás különböző elemeinek szintjét és adjon a medence vizéhez kicsapódást elősegítő anyagot*, amely összekapcsolja az apró részecskéket, annak érdekében, hogy kiszűrhetőek legyenek.
	Magas Totális Alkalinitás	Ellenőrizze ezeket az értékeket, majd állítsa be a javasolt szintre.
	Magas pH érték	
	Túl kemény víz	
vízkö (fehéres, szürkés lerakódás)	Túl kemény víz	Ellenőrizze a víz keménységét és alkalmazzon a megkötést segítő vegyszert*, vagy eressze le a medence vizének egy részét majd töltsse fel újra.
bőr- vagy szemirritáció	nem megfelelő pH és/vagy Totális Alkalinitás	Ellenőrizze a víz minőségét, majd állítsa be a javasolt szinteket.
habzás	Testápolók vagy kozmetikumok összetétele	Ha a vízszint nem hagy nyomot a medence falán, próbáljon habtalanítót* alkalmazni, hogy kioldja a szennyeződésekét, majd tisztítószer*, hogy azok könnyebben kiszűrhetőek legyenek. Amennyiben a víz szintje nyomot hagyott a medence falán, szükség lehet a medence leeresztésére és megtisztítására. A szűrőpatront mindkét esetben alaposan, egy éjszakán át kell fehérítőbe áztatni. A hasonló problémák egy olajat megkötő szivacs használatával elkerülhetőek.
	Fürdőruhában maradt mosószer	Megelőzhető, ha mosógépén extra öblítést végez, vagy kézzel újra alaposan kiöblíti a fürdőruhát.
	Nagymennyiségű szerves eredetű szennyeződés	Egyes szerves anyagok hajlamosak arra, hogy a szűrőn feltöredve átjussanak. A problémát megoldja, ha rendszeresen használ habtalanítót* hogy kioldja a szennyeződésekét, majd tisztítószer*, hogy azok könnyebben kiszűrhetőek legyenek, illetve ezután alaposan kítisztítja a szűrőpatront. Ha a habzás túl intenzív, szükség lehet a medence vizének leeresztésére.
	Lágy víz	Ellenőrizze a víz keménységét és ha szükséges növelje kalcium-kloriddal*.
korrózió, karcosodás	Lágy víz, vagy alacsony Totális Alkalinitás	Ellenőrizze a víz keménységét és ha szükséges növelje kalcium-kloriddal*.
elszíntelenedett víz (tisztá helyett zavaros)	Fémek jelenléte a vízben (vas, réz)	Kezelje kelátképzővel*, vagy megkötést segítő vegyszerrel*.
ingadozó pH érték	Alacsony a Totális Alkalinitás szintje	Ellenőrizze a víz Totális Alkalinitás szintjét és szükség esetén csökkentse szódabiszulfáttal* vagy sósavval*.
A pH érték nem reagál a beavatkozásra	Magas a Totális Alkalinitás szintje	Ellenőrizze a víz Totális Alkalinitás szintjét és szükség esetén növelje szódabikarbónával

* A javasolt termékekről érdeklődjön a Hydropool kereskedőnél

JAVASOLT VÍZKARBANTARTÁSI ELJÁRÁSOK



VEGYE FIGYELEMBE A VEGYSZEREK HASZNÁLATI ÚTMUTATÓJÁT!

NAPONTA

- 1 Ellenőrizze a vizet, és ha szükséges töltsön a vízbe „sokkot”/oxidáló anyagot.
- 2 Bizonyosodjon meg róla, hogy a vízszint megfelelő.

HETENTE

- 1 Ellenőrizze a pH értéket és a Totális Alkalinitást, majd cselekedjen az eredménynek megfelelően.
- 2 Töltsé után a vegyszeradagolót.
- 3 Töltsön a vízbe valamilyen (rozsdá és vízkő szabályzó) fémion kötésére alkalmas szert.
- 4 Vegye ki a szűrőpatront (lásd a SZÜRŐPATRON c. fejezetet) és egy kerti locsolócső vízugarával tisztítsa le, majd szerelje vissza.
- 5 Vegye ki és tisztítsa meg a szűrőkosarat (olvassa el a szűrőkosár tisztítása c. fejezetet).
- 6 Töltsön a vízbe „sokkot” / oxidáló anyagot.
- 7 Vizsgálja meg a csövek csatlakozásait, hogy lássa nem szivárog-e víz a tömítőgyűrűknél – szükség esetén húzza meg a hollandikat.

HAVONTA

- 1 Áztassa a szűrőpatront a szűrőpatron tisztító folyadékba. Öblítse le gondosan, majd ha mód van rá, hagyja megszáradni visszaszerelés előtt. A Hydropool javasolja, hogy szerezzen be egy második szűrőt, hogy ilyenkor felváltva lehessen használni azokat.

NEGYEDÉVENTE

- 1 Legalább negyedévente eressze le medencéjét és egy kifejezetten akril felületek tisztítására szolgáló karcmentes szerrel tisztítsa meg az akril felületet (Lásd a MEDENCE VIZÉNEK LECSERÉLÉSE és a MEDENCE LEERESZTÉSE c. bekezdéseket).

A SZÜRŐKOSÁR TISZTÍTÁSA

- 1 Kapcsolja be a Készenléti üzemmódot.
- 2 Az óramutató járásával ellentétes irányba forgatva húzza ki helyéről a szűrőkosarat.
- 3 Távolítsa el a szennyeződések a kosárból. (Figyelem: a kosár károsodásának elkerülése végett, még az üledék fel lazítása céljából se ütögesse azt más tárgyhoz.)
- 4 Az óramutató járásával megegyező irányba forgatva helyezze vissza a kosarat a szűrőnyíláson keresztül.
- 5 Kapcsolja ki a KÉSZENLÉTI üzemmódot, és amint a vízpumpa üzemelni kezd, bizonyosodjon meg, hogy a víz szabadon áramlik-e.



SZŰRŐPATRON

A patronát az igénybevételtől függően 2-4 hetente kell tisztítani. A következő jelek arra utalnak, hogy a patronát ki kell tisztítani:

- a fúvókák gyengébb teljesítménye
- zavaros, szürkés víz
- zörgő hang a szűrőből, vagy a vízpumpából
- a szűrő nem működik

ELTÁVOLÍTÁS

- 1 Kapcsolja be a Készenléti üzemmódot.
- 2 Az óramutató járásával megegyező irányba forgatva és emelve távolítsa el a szűrőkosarat.
- 3 Egyenesen emelve vegye ki a szűrő egységet a házából.

TISZTÍTÁS:

- 4 Kerti locsolócsővel és porlasztófejjel mossa le a szűrőt, ügyelve, hogy minden redőre kitérjen.
- 5 A felgyülemlett testápoló krém és olaj eltávolítása érdekében a patronát áztassa meleg vízben és szűrő tisztító folyadékban/emulgeálószerben (a HYDROPOOL kereskedőnél beszerezhető).
- 6 Tisztítóhenger a HYDROPOOL kereskedőnél beszerezhető.
- 7 Alaposan öblítse le, majd a visszaszerelés előtt szárítsa meg.
- 8 Ajánlott egy tartalékpatront beszerezni, hogy egy mindig használatra kész és tiszta legyen.
- 9 Miután az alkatrész megszáradt, szükség esetén egy ecsettel finoman tisztítsa ki a redők között megmaradt koszdarabkákat.



A patron tisztításához ne használjon elektromos keféket, vagy más készüléket! Ne tegye mosogató- vagy mosógépbe!

VISSZASZERELÉS

- 10 Helyezze vissza a patronát a burkolatába.
- 11 Az óramutató járásával megegyező irányba forgatva helyezze vissza a szűrőkosarat a szűrőnyíláson keresztül.
- 12 Kapcsolja ki a Készenléti üzemmódot.

A MEDENCE VIZÉNEK CSERÉJE

A medence vizét annak méretétől és kihasználtságától függően 8-12 hetente javasolt leereszteni. Ha a medencét naponta használják, vagy nagy számú fürdőző veszi igénybe, javasolt gyakrabban leereszteni. A medence vizének két lecserélése közötti idő meghatározásának egyik módszere, hogy a medence vizének literben mért mennyiségét elosztja 13,5-tel, majd a naponta fürdőzők átlagos számával.

$$\text{Képlet } \left(\frac{\text{A víz mennyisége literben}}{13.5} \right) \div \left(\frac{\text{A fürdőzők napi száma}}{\text{A vízcsereké között eltelt napok}} \right) = \left(\text{A vízcsereké között eltelt napok} \right)$$

PÉLDA:

1000 liter elosztva 13,5-l, majd 2-vel = 37 nap

A medence vizét le kell cserélni, amikor már túl nagy a feloldott szárazanyag mennyisége, amelyet általában a víz homályos, vagy szürke színe is jelez.

VÍZLÁGYÍTÓK

A medencébe soha se töltsön vizet vízlágyítóból, mivel az túlzottan befolyásolhatja a víz kémiai egyensúlyát, amely megnehezítheti a víz megfelelő egyensúlyának karbantartását. Ha olyan helyen lakik, ahol a víz kemény, vagy lágy, fordítson gondos figyelmet a Kalcium Keménység szintjére. A medence vizét lágyított vízzel is lehet utántölteni.

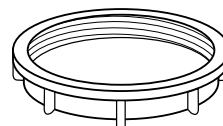
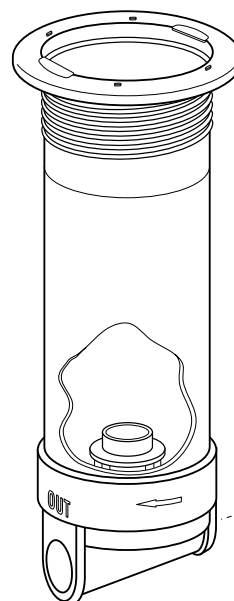
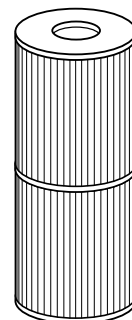
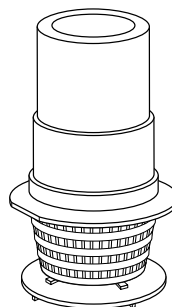

A MEDENCE LEERESZTÉSE

- 1 Keresse meg a legközelebbi vízvezetőt (zuhanyzó, mosókád, csatmányillás, fű, stb.).
- 2 Állítsa az irányítóberendezést „STANDBY” üzemmódba. A rendszer egy óra elteltével automatikusan kilép a Készenléti üzemmódból és visszatér normál üzemmódba.
- 3 Csatlakoztasson egy gumicsövet a medence vezérlőegysége melletti vízvezetékben található kifolyócsőre.
- 4 Vezesse a gumicsövet a vízvezetőhöz.
- 5 Nyissa ki a kifolyócső csapját.
- 6 Kövesse a vízleeresztés folyamatát.
- 7 Használja a második kerti csövet a medence belső felületének lemosására, amíg leereszti a vizet. Használjon szivacsot a belső felület törölgetésére.
- 8 Zárja el a leeresztő cső csapját és folytassa a friss vizes feltöltést.
- 9 Addig folytassa a medence feltöltését, amíg víz szintje kb. 10 cm-re lesz a medence tetejétől.
- 10 Vegye ki a rendszert a „STANDBY” üzemmódból – a víznek 15 mp-en belül keringeni kell.
- 11 Abban az esetben, ha netán levegő rekedt a vízpumpában (a PI vízpumpa működik, de nem jön víz a fűvókák-ból), nézze meg a VÍZPUMPA BEÜZEMELÉS, LEVEGŐSÖDÉS MEGSZÜNTETÉSE c. fejezetet.



AZ AKRIL FELÜLET TISZTÍTÁSA

Az akril felület lágy ronggyal és a HydroPool kereskedőnél beszerezhető akril tisztító szerrel tisztítható és fényezhető.



Ne használjon tisztítószeret – a vegyszer-maradványok károsan befolyásolhatják a víz kémiai összetételét, amely nehezen kezelhető rossz vízminőséget eredményezhet!
Ne használjon olyan szert, amely karcolhat – az akril felület károsodhat!

BIZTONSÁGI TERMOTETŐ

A medence lefedetlen állapotában a vízfelszínen keresztül a hő 90%-a elvész. A párolgás a víz kémiai egyensúlyát is megváltoztatja, de zárt helyen a levegő páratartalmát is növeli. A HydroPool biztonsági termotetőt hőtakarékossági és esztétikai céllal fejlesztettük ki. A könnyebb kezelés érdekében középen rögzítették, a cipzáras huzat pedig lehetővé teszi az esetlegesen károsodott (7,5-10 cm-s méretű, kúpszerű) habbetétek cseréjét. A biztonsági termotető „szoknyája” szorosan illeszkedik a medence pereméhez. A tető fogantyúi úgy kerültek elhelyezésre, hogy akár egy személy is könnyedén mozgathassa azt. Az egyik ponton a burkolathoz, vagy „szoknyához” kapcsolódó zár meggátolja, hogy kisgyermek, vagy állatok másszanak a medence vizébe.

Ne húzza a tetőt a medencén, vagy a burkolaton. Először hajtsa össze a tetőt, majd a fogantyúk segítségével emelje fel. Ha rááll a tetőre, az a kúpszerű habbetétek sérülését eredményezheti, ez pedig a víz felszívásához vezethet.

SOHA NE TÁMASZKODJON, VAGY ÁLLJON A TETŐRE!

A tetőt évente legalább kétszer tisztítsa meg műanyag hidratáló és védőszer segítségével.



SZÁRNYAS CSAVAROK A FA BURKOLATHOZ

A Hydropool fa paneleihez biztosított kiváló minőségű szárnyas záró csavarok nemcsak a fedő panelek stabilitását biztosítják, hanem levételkor fogantyúként szolgálnak, ezzel az elem élettartamát növelve. A Hydropool javasolja, hogy évente egyszer kenje be őket szilikon alapú kenőanyaggal.

JAVASOLT TERMÉK: Super-Lube szilikon alapú kenőanyag, vagy ennek megfelelő tulajdonságú szer. Nagyobb kereskedőknél beszerezhető.



FIGYELEM! Ne használjon olaj alapú kenőanyagot, mivel az a zár korai elhasználódását okozhatja.



A MEDENCE FABURKOLATÁNAK VÉDŐ KEZELÉSE

A Hydropool medencék burkolata kaliforniai cédrusból készült, és gyárilag pácolt. Pácolás után a cédrus ellenáll az időjárás hatásainak, és megfelelő karbantartás esetén évekig megőrzi szépségét.

Áttetsző védőbevonat biztosításához és az évgyűrűk szépségének kiemeléséhez Sikkens Cetol 01-077-es vagy annak

megfelelő poliuretán vagy UV szűrős, vízlepergető pác felvitelét is mindenképpen javasoljuk. Ezek a védőbevonatok megóvják az évgyűrűket és egy tartós, vízlepergető, lélegző védőfalat emelnek a fafelület és az időjárás elemek közé. Ezek a termékek megtalálhatók a helyi festékboltokban vagy barkács áruházakban.

FEDETT MEDENCÉK, KISHÁZAK

Amennyiben tetőt épít, vagy készül építeni medencéje fölé, fontos, hogy a Hydropool szakembereit tájékoztassa erről, mivel így erősebb alapozásra lehet szükség, vagy a tetőt felállító szakembernek kell majd további alapozási munkát végeznie.



A HYDROPOOL MEDENCE TÉLIESÍTÉSE

Abban az esetben, ha medencéjét nem kívánja egész évben használni, nagyon fontos, hogy a fagykártól védendő, megfelelően téliesítse azt. Ezt a munkát a HydroPool szervíz is elvégzi. Amennyiben úgy dönt, hogy maga végzi el a téliesítést, kérjük, kövesse az alábbiakban leírt útmutatást:

- Teljesen eressze le a medence vizét (lásd A medence leeresztése c. részt).
- Vegye ki és tisztítsa meg a szűrőpatront (lásd Szűrőpatron c. részt).
- Egy takarítógép (vizes porszívó) segítségével szívja ki a maradék vizet a fúvókák nyílásából, a szűrőpatron burkolatából és a medence alján lévő leeresztő nyílásból.
- Töltsön, vagy használjon tömlőt ott, ahol folyékony, biológiailag lebomló fagyálló folyadék szükséges, mint például a vízpumpa víz felőli végén, a fúvókák csöveibe, a szűrő burkolatába, vagy a levegőfúvóka csöveibe. **Ne használjon gépkocsi fagyálló folyadékot!**
- Fontos: ivásra alkalmas, biológiailag lebomló fagyálló folyadék vízzel történő hígítása csökkenti a szer fagyálló képességét. Ezért igen fontos, hogy a medence csőrendszeréből minden vizet eltávolítson mielőtt betöltené a fagyálló folyadékot!
- Öntsön folyékony fagyálló folyadékot a medence alján található leeresztő/vízpumpa nyílásaiba, hogy a duplafal közé beszorult víz ne fagyjon meg és ne tegyen kárt a medence szerkezetében.
- A fagyálló keringetése érdekében egy pár másodpercre kapcsolja be a vízpumpát.

- Csavarjon le és válasszon le minden illesztéket a központi egységben.
- A kiálló csatlakozókra húzzon nejlonzacskót, majd rögzítse ragasztószalaggal!
- Lehetőség szerint szerelje ki és tárolja száraz, fűtött helyen a központi egységet!
- Szerelje fel a biztonsági termotetőt, és borítsa vízhatlan vászonnal a medence egészét, hogy meggátolja a burkolat és a tető idő előtti elöregedését!
- A tető károsodásának elkerülése érdekében rendszeresen takarítsa le a medencére hullott havat!
- Feltételezzük, hogy a medence megfelelően lett beüzemelve egy megerősített beton alapzaton, amely meggátolja a medence emelkedését és süllyedését, mely a talajvíz hidrosztatikai nyomásából adódhat.



Ha nem teljesen biztos, hogy a medence megfelelően lett téliesítve, kérjük, lépjen kapcsolatba HydroPool kereskedőjével! Az óvatosság megkívánja, hogy az első évben szakember végezze el a téliesítést. A fagyásból eredő károkra a garancia nem terjed ki!

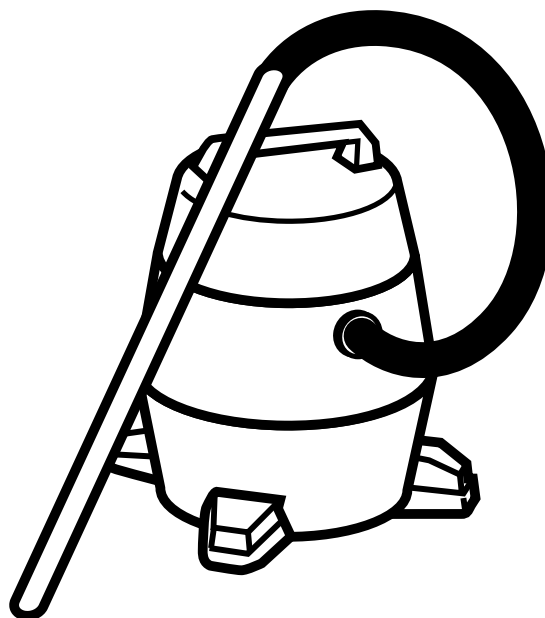
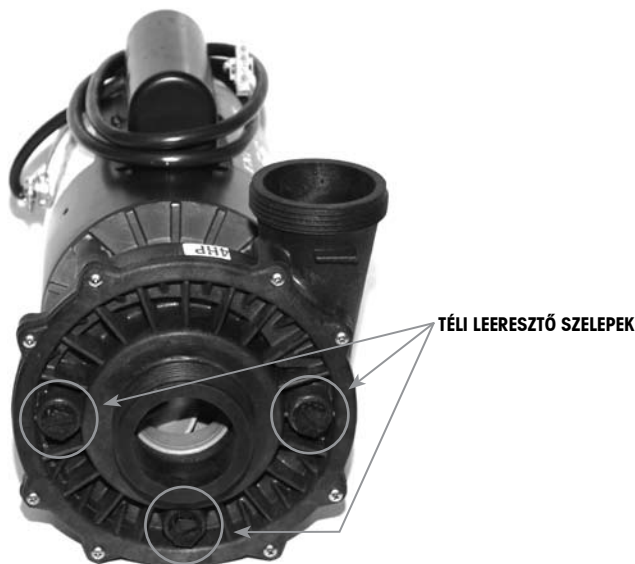

ÁLTALÁNOS HIBAEELHÁRÍTÁS

ELEKTROMOS/MECHANIKUS

JELENSÉG	LEHETSÉGES OK(OK)	SZÜKSÉGES BEAVATKOZÁS
Nincs áram	<ul style="list-style-type: none"> – A biztosíték, vagy a kapcsolótáblán a megszakító lekapcsolt – Helytelen bekötés – Kiment a biztosíték a központi egységben – Az ÉV relé lekapcsolt 	<ul style="list-style-type: none"> – Ellenőrizze a kapcsolótáblát. Ha még mindig nincs áram hívja a Hydropool kereskedőt, vagy képzett villanyszerelőt!
ÉV relé lekapcsolt	<ul style="list-style-type: none"> – Zárlat a rendszerben – Hibás ÉV relé 	<ul style="list-style-type: none"> – hívja a Hydropool kereskedőt, vagy képzett villanyszerelőt!
Nincs vízáramlás	<ul style="list-style-type: none"> – A vízpumpa nem lett feltöltve – A zárszelepek zárva vannak – Alacsony vízszint – A szűrőkosár eldugult / zárva 	<ul style="list-style-type: none"> – Lásd VÍZPUMPA BEÜZEMELÉS – Nyissa ki a zárszelepeket – Töltse fel a medencét – Lásd a SZŪRŐKOSÁR TISZTÍTÁSÁT
Fúvóka szabálytalan működése	<ul style="list-style-type: none"> – Alacsony vízszint – Elzáródás a csövekben – Vízpumpa szelepek részben zárva 	<ul style="list-style-type: none"> – töltse után – ellenőrizze a szelepeket és/vagy a szűrőt – teljesen húzza fel a szelep nyitókarját
Nincs fűtés vagy hibás fűtés	<ul style="list-style-type: none"> – Tisztításra szoruló szűrőpatron – Elzáródás a vízcsövekben – Vízpumpa/visszatérő szelepek részben zárva – Alacsony vízszint – Hibás érzékelő 	<ul style="list-style-type: none"> – Tisztítsa meg és helyezze vissza – Hívja kereskedőjét – Ellenőrizze, hogy a szelepek nyitva vannak-e – Töltse fel a medencét – Hívja kereskedőjét
Zajos motor	<ul style="list-style-type: none"> – Károsodott vagy öreg csapágyak – Alacsony feszültség – Alacsony vízszint – Befagyott pumpa 	<ul style="list-style-type: none"> – Hívja kereskedőjét vagy egy képzett villanyszerelőt – Hívjon képzett villanyszerelőt – Töltse fel a medencét – Olvassza fel
Az irányítóegység kijelzője nem működik	<ul style="list-style-type: none"> – Hibás csatlakozás – Áramszünet 	<ul style="list-style-type: none"> – hívja Hydropool kereskedőjét – Kapcsolja vissza az ÉV relét
Hibás/villogó hőmérséklet kijelzés	<ul style="list-style-type: none"> – A víz hőmérséklet meghaladta a beállított értéket 	<ul style="list-style-type: none"> – csökkentse a szűrési időtartamot és/vagy töltsön hideg vizet a medencébe. Ha a probléma továbbra is fennáll, lépjen kapcsolatba Hydropool kereskedőjével.

ÁLTALÁNOS HIBAEHÁRÍTÁS

MIT TEGYÜNK HA...

A FESZÜLTÉG INGADOZIK / KIMARAD AZ ÁRAM...

Otthonának áramellátása nagyrészt teljesen egyenletes. Ugyanakkor, amikor a helyi energiaigény magas, előfordulhat, hogy az otthonába érkező elektromos feszültség (néha jelentősen) esik, vagy ingadozik. Ezt az állapotot hívják elsötétülésnek. Noha a rendszer rendelkezik beépített biztosítékokkal a leírt állapottal szemben, a feszültség akár olyan mértékben csökkenhet, még egy másodpercig is, hogy a rendszer „szellem” üzeneteket jelenít meg. Amennyiben a peremszerelt irányítóberendezés minden nyilvánvaló ok nélkül jelenít meg üzeneteket, vagy ha a rendszer részleges üzeneteket jelenít meg, próbálja meg helyreállítani a rendszert a medence ki, majd újbóli bekapcsolásával. A ki- és bekapcsolás között várjon néhány percet! Ha ez nem állítja helyre a rendszert, lépjen kapcsolatba a helyi HydroPool kereskedővel, vagy szerelővel.

...A HIDEG IDŐJÁRÁSI KÖRÜLMÉNYEK MIATT

Amennyiben az irányítóberendezés nem működik megfelelően, vagy amennyiben a vízpumpa bármilyen oknál fogva nem keringeti a vizet, helyezzen egy alacsony teljesítményű légfűtőt, a burkolat alá, a központi egységhez. Ez késlelteti a fagyás veszélyét, amíg sikerül időpontot egyeztetni a szerelőkkel.



Elektromos hőszugárzó elhelyezésekor és beüzemelésekor mindig kövesse a gyártó utasításait. Ügyeljen, hogy a gyúlékony anyagoktól biztos távolságot tartson!
Ne hagyja felügyelet nélkül!

JEGYZETEK:

JEGYZETEK: