



2010

HYDROPOOL

Serenity

masszázsmedence

használati

útmutató



HYDROPOOL

serenity masszázsmédecék

TARTALOM

Előszó.....	3	A fűvőkák és egyéb eszközök működése	
Fontos egészségügyi figyelmeztetések		A vízáramlás beállítása	24
Figyelmeztetés.....	4	A levegődúsító beállítása.....	24
Hipertermia	4	A fűvőkák eltávolítása és cseréje.....	24
A megfelelő hely kiválasztása		Fűvőka eltávolítása és visszahelyezése	25
Beltéri elhelyezés.....	5	Irányváltó.....	25
Kültéri elhelyezés.....	5	Vizesés-szabályozó	25
Általános üzembe helyezési szempontok.....	6	AUDIO és MP3-lejátszó csatlakoztatása.....	26
Egyéb megjegyzések		Vízháztartási egyensúly	
Beltéri elhelyezéshez.....	6	Általános áttekintés.....	27
Kültéri elhelyezéshez.....	6	Első feltöltés.....	27
A helyszín előkészítése		Gyakran használt vízkarbantartási kifejezések	28
Föld feletti üzembe helyezéshez	7	Vízminőségi összefoglaló a medence használatához.....	28
Teljesen vagy részlegesen süllyesztett üzembe helyezéshez.....	7	Vízháztartási hibaelhárítás.....	29
Súlyeloszlás.....	7	Rendszeres vízkarbantartási eljárások	
A medence szintezése.....	7	Napi, heti, havi, negyedévi karbantartások.....	30
Hozzáférhetőség a központi egységhez.....	8	A szűrőkosár tisztítása	30
A medence mozgatása szállításkor.....	8	A szűrőpatron eltávolítása, tisztítása és visszaillesztése	31
Fontos elektromos biztonsági útmutatás.....	9	A medence vizének cseréje.....	31
ÉV relé csatlakoztatás – 1 fázisú bekötés.....	10	Vizlágyítók.....	31
ÉV relé csatlakoztatás – 3 fázisú bekötés.....	11	A medence feltöltése előtt minden alkalommal.....	32
Tartozékok felszerelése		Az akrilfelület tisztítása.....	32
Hangulatvilágítás.....	12	Biztonsági termotető.....	32
A biztonsági termotető zára.....	12	Fa elemek	
Opcionális tetőemelő	12	Szárnyas csavarok a faburkolathoz.....	33
A medence feltöltése, ellenőrzése és beüzemelése	13	A medence faburkolatának védőkezelése	33
Vízpumpa beüzemelése, levegősődés megszüntetése.....	14	Fedett medencék, kisházak.....	33
A Hydropool Serenity sorozat irányítóberendezése		A Hydropool medence téliesítése.....	34
Gold sorozat.....	15	Általános hibaelhárítás.....	35
Platinum sorozat	18	Mit tegyünk, ha a feszültség ingadozik?.....	36
A peremszerelt vezérlőegység üzenetei	22	Hideg időjárás okozta hibajelenségek	36

Köszönjük, hogy megtisztelt bizalmával, és HydroPool medencét választott!

Termékeink kimagasló minősége a garancia arra, hogy Ön hosszú távon elégedett lesz új medencéjével, mely minden igényt kielégít, és felüdülést nyújt egész családjá, baráti köre számára. A HydroPool medence használata több szempontból is egészséges, ráadásul otthonának értékét is jelentősen növeli.

KÉRJÜK, MÉG A FELTÖLTÉS ÉS AZ ELEKTROMOS HÁLÓZATHOZ CSATLAKOZTATÁS ELŐTT SZÁNJON IDŐT AZ ÚTMUTATÓBAN SZEREPLŐ BIZTONSÁGI, BEÜZEMELÉSI ÉS HASZNÁLATI UTASÍTÁSOK TANULMÁNYOZÁSÁRA!

A következő oldalakon olyan információkat és hasznos tanácsokat talál, melyek segítségével lényegesen egyszerűbb a medence beüzemelése, használata és karbantartása, ezáltal Ön nem kevés pénzt és időt takaríthat meg.

Cégünk 1985-ben készítette el első medencéjét. Minőség iránti elkötelezettségünk azóta is töretlen, kizárólag olyan termékeket gyártunk, melyek kimagasló hidrotéripiát nyújtanak, és a kényelmet energiatakarékosan, valamint könnyű kezelhetőséggel ötvözik. Meggyőződésünk, hogy amint jobban megismerkedik új medencéjével, annak biztonsági és karbantartási sajátosságaival, egyben választásának helyességéről is megbizonyosodik.

Örömteli fürdözést kívánunk!



David Jackson
Elnök (HydroPool, Kanada)

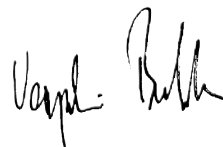

Veszprémi Balázs
Importőr (HydroPool, Magyarország)



GONDOSAN ŐRIZZE MEG EZT A HASZNÁLATI ÚTMUTATÓT!

FONTOS EGÉSZSÉGÜGYI FIGYELMEZTETÉSEK

Az emberi szervezet meleg vízre adott reakciója az életkortól, az egészségi állapottól és az egészségügyi előzményektől függően többféle lehet. Ha nincs tisztában szervezetének meleg vízzel kapcsolatos tűrőképességével, és a medence használata közben fejfájást, szédülést vagy émelygést érez, kérjük, azonnal szálljon ki a vízből, és hagyja a testét lehűlni!



FIGYELMEZTETÉS!

- 1 Gyerekek ne használják a medencét felnőtt gondos felügyelete nélkül!
- 2 Gyermek ne használja a medencét, ha a víz hőmérséklete meghaladja a 37°C-ot!

- 3 A hosszas fürdőzés 38°C-nál melegebb vízben káros lehet az egészségre! Javasoljuk, hogy a kisgyerekek és a meleg vízre érzékenyek alacsonyabb hőmérsékleten és rövidebb ideig használják a medencét! Mielőtt beszállna medencéjébe, mindig mérje meg a víz hőmérsékletét egy pontos hőmérővel!
- 4 Ne engedjék, hogy a gyermek víz alá merítse a fejét!
- 5 Kérjük, ne használja a medencét addig, amíg a testrészek és a haj beszívását megakadályozó védőalkatrészek felszerelésre nem kerülnek! Ne üljön a szívófejek vagy a szkimmer elé vagy fölé, mivel ez gátolhatja víz keringését és személyi sérülést okozhat.
- 6 Soha ne működtesse a vízpumpát magas fokozaton, zárt szívó- és nyomócsőtölözőzárral!
- 7 Ha a medencét nem használja, ügyeljen arra, hogy a biztonsági termotető felszerelt és zárt állapotban legyen!
- 8 Gyógykezelés alatt álló, illetve korábban egészségügyi problémákkal küszködő személyek a medence használat-bavétele előtt feltétlenül kérjék ki orvosuk tanácsát!
- 9 Fertőző betegek ne használják a medencét!
- 10 Legyen elővigyázatos a be- és kiszállásnál! Amennyiben szükségét érzi, szereltesse fel kapaszkodót vagy korlátot! Mielőtt beszáll a medencébe, kapcsolja ki a vízpumpákat, hogy lássa, hova lép!
- 11 Az eszméletvesztés és esetleges fulladás elkerülése érdekében ne fogyasszon gyógyszert, kábítószert, és ne igyon alkoholt fürdőzés előtt, illetve közben!
- 12 Terhes nők a medence használata előtt kérjék ki orvosuk tanácsát!
- 13 Ne használja a medencét közvetlenül azután, hogy kimerítő tevékenységet végzett!
- 14 Ne használjon elektromos berendezéseket (pl. lámpa, telefon, rádió, televízió) a medence 1,5 méteres körzetében (ez alól kivételt képeznek a 12 voltos, vagy annál alacsonyabb feszültségről üzemelő készülékek)!
- 15 Havonta ellenőrizze az életvédelmi (továbbiakban: ÉV) relét, mely zárlat esetén megszakítja az áramkört!
- 16 Függesse ki a Mentők, a Tűzoltóság és a Rendőrség sürgősségi hívószámát a legközelebbi telefonkészüléknél!
- 17 Tartsa fenn a víz kémiai egyensúlyát a gyártó utasításai szerint!

HIPERTERMIA

Mivel a medence vízének hőmérséklete akár 40°C-ra is beállítható, a fürdőzőknek tisztában kell lenniük azzal, hogy a normál testhőmérsékletet meghaladó hőfokú vízben való hosszas tartózkodás lázat okozhat!

A hipertermia okai, tünetei és hatásai a következők:

hipertermiáról beszélünk abban az esetben, ha a test belső hőmérséklete több fokkal meghaladja a normális testhőmérsékletet, amely ~37°C. A hipertermia tünetei közé tartozik az álomosság, a levertségérzet és a test belső hőmérsékletének emelkedése.

A hipertermia következményei lehetnek:

- veszélyérzet megszűnése
- a hőérzékelés elégtelensége
- a fürdőző nem érzékeli, hogy ki kellene szállnia a medencéből
- a fürdőző fizikailag képtelen kiszállni a medencéből
- terhes nők esetében a magzat egészsége károsodhat
- eszméletvesztés, mely fulladást okozhat

HA EZEN TÜNETEK BÁRMELYIKÉT ÉSZLELI, ÓVATOSAN, DE AZONNAL SZÁLLJON KI A MEDENCÉBŐL!



FIGYELMEZTETÉS!

AZ ALKOHOL-, DROG- VAGY GYÓGYSZER-FOGYASZTÁS JELENTŐSEN NÖVELI A HALÁLOS KIMENETELŰ HIPERTERMIA VESZÉLYÉT!

A MEGFELELŐ HELY KIVÁLASZTÁSA

Hydropool medencéjét a házban és a szabadban is elhelyezheti, félig vagy teljesen a földfelszín alá süllyesztve, de akár a felszín felett is beüzemelheti. Az alábbi információk segítségével lesznek az egyéni igényeinek megfelelő elhelyezés kiválasztásában. Ne feledje, a medence éghajlattól függetlenül egész évben használható, nemcsak fedett helyen, hanem a szabadban is! A Hydropool-tulajdonosok többsége legszívesebben a hűvös őszi és téli hónapokban fürdőzik, de természetesen olyanok is akadnak, akik inkább tavasszal és nyáron vágnak a medence nyújtotta örömeire.

BELTÉRI ELHELYEZÉS

Ha családtagjai nem rajonganak azért, hogy a hóval borított kertben nyakig merüljenek egy melegvizű medencében, vagy ha kertje, udvara nem alkalmas a medence kültéri elhelyezésére, akkor beltéri elhelyezést javasolunk az Ön számára. Szintén megfontolandó ötlet egy edző- vagy fürdőhelyiség kialakítása, például egy évszaktól függetlenül használható helyiségben vagy akár a télikertben. A beltéri elhelyezés nemcsak egyedivé teszi otthonát, hanem diszkrét használatot és szabályozható klímát biztosít, ezáltal az év 365 napján örömet lelheti medencéjében.

Ha beltéri elhelyezésben gondolkodik, cégünk olyan alacsony oldalfalú, két részből álló modellt (a továbbiakban „kétrészes modell”) is készít, mely a legszűkebb bejáratokon keresztül is bejuttatható a nehezen megközelíthető helyekre. Ezen termékünket a Hydropool munkatársai a helyszínen összeszerelik. A kétrészes, illetve alacsony oldalfalú válto-

zatokat úgy tervezték, hogy alkalmazkodjanak a keskeny ajtókhöz és a szűk lépcsőházakhoz. Mivel az ülőhelyek és a perem közötti magasság megegyezik a normál modellek méretével, a víz alá merülés mértéke is azonos, tehát a nagy testmagasságú fürdőzőknek is tökéletes élményben lesz része. Hydropool kereskedőjétől a medencét külső borítás nélkül is kérheti, ez esetben a borítást utólagosan, a helyszínen szerelik fel, és külön csomagolva szállítják. Sok esetben ez önmagában megoldást jelent arra a problémára, hogyan juttassa be a medencét gond nélkül (ajtó- és falátalakítás nélkül) az adott helyiségbe. Amennyiben medencéjét a padlóba süllyeszti vagy egyedi felülettel burkolja, arra is lehetősége nyílik, hogy a borítást lemondja, ezáltal kedvezőbb áron vásárolhatja meg termékünket. Amennyiben a beltéri elhelyezés mellett dönt, további információt talál az **„EGYÉB MEGJEGYZÉSEK BELTÉRI ELHELYEZÉSHEZ”** c. fejezetben.



KÜLTÉRI ELHELYEZÉS

A medence kültéri elhelyezése sokak számára igen vonzó lehetőség. Íme néhány ok a sok közül:

- korlátolt belső tér
- beszállítási nehézségek (ajtók, lépcsőházak stb. miatt)
- korlátozott költségvetés (a belső elhelyezés általában az otthon belső felújítását is maga után vonja)
- egy külső „szórakoztató tér” kialakításának igénye
- a Hydropool medencét egy már létező vagy tervezett úszómedence közelében üzemelik be
- a kifröcskölődő víz nem jelent plusz munkát

Akik medencéjüket külső térben helyezik el, a vízhőmérsékletet általában az évszakhoz igazíthatják. Hidegben általában 38-40°C-os vízbe szeretnek elmerülni az emberek, a melegebb hónapokban azonban a 36-37°C-os beállítás az ideális, ez biztosít frissítő pihenést a fürdőzők számára. Amennyiben a kültéri elhelyezés mellett dönt, további információt talál az **„EGYÉB MEGJEGYZÉSEK KÜLTÉRI ELHELYEZÉSHEZ”** című fejezetben.



ÁLTALÁNOS ÜZEMBE HELYEZÉSI SZEMPONTOK

- 1 A HydroPool medence egy zárt, önműködő, gyárilag csőszerelt egység, így azt nem kell a helyszíni vízvezeték- és csatornahálózathoz csatlakoztatni. Egyszerűen tegye medencéjét a kívánt helyre, és üzemelje be a következőkben leírtak szerint!
- 2 A medencét ne emelje vagy mozgassa a csővezetékek-nél fogva! Győződjön meg róla, hogy medencéje megfelelően alá van támasztva egy sík betonlapzattal vagy egy olyan felülettel, amelynek teherbírása 1200 kg/m²! Amennyiben kertjében a fagy és olvadás következtében fennáll a földmozgás veszélye (pl. agyagos és/vagy magas talajvízű területeken), a padozat elcsúszásának megelőzése érdekében egy föld alatti fagyhatárt elérő betonlapzat kialakítására is szükség van.
- 3 A járófelületet úgy kell megtervezni és kialakítani, hogy minimálisra csökkenjen az elcsúszás és elesés veszélye!
- 4 Medencéjét faék alátétek segítségével hozza vízszintbe oly módon, hogy az ékek ellaposodó vége legalább 60 cm-re benyúljon az egység alá!
- 5 Amennyiben medencéjét nem a gyárilag felszerelt, habbal bélelt burkolattal kéri, hanem egyedi csempe- vagy faborítással látja el, ügyeljen a következőkre:
 - a A HydroPool medence önhordó, ezért a burkolat csak dekorációs célt szolgáljon, alátámasztásra ne használja! **SOHA NE EMELJE FEL KÜLSŐ BORÍTÁSÁNÁL FOGVA A MEDENCÉT A PADLÓRÓL!**
 - b Abban az esetben, ha a medencét gyári burkolat nélkül kéri, az üzembe helyező felelőssége az elektromos berendezések időjárás elleni védelme.
 - c Szervizelés esetére mindenképpen biztosítson megfelelő hozzáférést a központi egységhez!
 - d Az egyedi burkolat kialakításakor ügyeljen arra, hogy szervizelés esetén a medence minden irányból hozzáférhető legyen.
 - e Távoli elhelyezésű központi egység vagy burkolat nélküli egység esetében további szigetelés is kialakítható, ha a berendezés környezete megfelelő szellőzéssel rendelkezik.
- 6 A biztonságos ki- és beszállás érdekében javasoljuk, hogy rendeljen biztonsági korlátot vagy kapaszkodót!
- 7 A medencét, és a medence 1,5 méteres körzetében lévő csatlakozókat, aljzatokat, illetve lámpákat életvédelmi védőkapcsolóval kell ellátni! További információért kérje villanyszerelő vagy a helyi elektromos művek/áramszolgáltató tanácsát!



A medencéhez való hozzáférés – biztonsági okokból – legyen korlátozható! Kültéri elhelyezésnél ez lehet minőségellenőrzött kerítés (az önkormányzati rendeletekkel összhangban) és/vagy önzáró kapu és biztonsági tető, beltéri elhelyezésnél zárható ajtó és biztonsági tető.

A medence feltöltése, illetve a vízpótlás érdekében javasoljuk, hogy a medence közelében legyen egy kerti csap sarokszelleppel!

EGYÉB MEGJEGYZÉSEK

BELTÉRI ELHELYEZÉSHEZ

- Ha a medencét kisebb területű (15 m² alatti) helyiségben használná, javasoljuk, hogy részben vagy teljesen súlylyessze a padlóba, így az kevésbé dominál a helyiségben. Ezzel elegendő helyet biztosít a ki- és beszálláshoz, ezáltal a fejsérülések veszélye is csökken.
- Előnyös, ha a medencének otthont adó helyiség a fürdőszobához vagy a mosókonyhához közel helyezkedik el.
- A medencét befogadó helyiséget ajánlott padlóössze-folyóval ellátni a kifröccsenő víz elvezetésére. A szellőztetést ablakkal kombinált szívóventillátorral vagy hidrosztátos szívóventillátorral célszerű megoldani. Ahol ez a két dolog nem kivitelezhető, elegendő bel- vagy kültéri szőnyeget, illetve csempét használni, illetve az ablakon keresztül szellőztetni, ha a medence teteje nyitva áll. Amikor a biztonsági termotető le van zárva, a medence nem párologtat. Használat alatt az a kis mennyiségű pára, amely a helyiségbe kerül, szellőztetéssel gyorsan eltávolítható, tehát ezzel nem kell foglalkoznia.
- A leeresztés és feltöltés megkönnyítése érdekében érdemes a közelben egy vízcapot és egy csatornanyílást kiépíteni.
- Mindig biztosítson megfelelő szellőzést a központi egységnek, szerelvényeknek!
- További információért forduljon HydroPool márkakereskedőjéhez!

KÜLTÉRI ELHELYEZÉSHEZ

- A helyi önkormányzatnál megtudhatja, hogy építési engedélyhez kötött-e a medence kültéri elhelyezése. A hivatal arról is felvilágosítást nyújt, milyen önkormányzati rendeleteket kell szem előtt tartania (távolság a telekhatártól, épülettől; elkerítési kötelezettség, stb.) a medence helyének meghatározásakor.
- Mielőtt ásási munkálatokba kezdene, lépjen kapcsolatba a helyi gáz-, víz- és elektromos művekkel, hogy megbizonyosodjon róla, nincs útban föld alatti vezeték!
- A medencét célszerű a ház bejárati ajtajának közelében elhelyezni, ezáltal télen egyszerűbben és kényelmesebben megközelíthető.
- Győződjön meg róla, hogy a medence vezérlése könnyen hozzáférhető és védett legyen!
- A diszkrét használat érdekében célszerű úgy elhelyeznie medencéjét, hogy szomszédai ne lássanak rá. Ha ez nem megoldható, egy szélárnyékolóval vagy egy megfelelően elhelyezett tetőemelővel máris takarásba kerülhet a medence. (Ez utóbbi szintén megrendelhető a HydroPool-nál.) A medence berendezéseit beltéri (az időjárás viszonyosságaitól védett) használatra tervezték. Ha HydroPool medencéje gyári burkolattal ellátott, és beüzemeléskor pontosan követte a kézikönyv útmutatásait, akkor a kültéri használatnak sincs semmilyen akadályja. Ha a medence külső burkolat nélkül került kiszállításra, az egyedi borításnak vagy más szerkezetnek védenie kell a központi egységet (elektronika, motorok) az időjárás viszonyosságaitól (esőtől, hótól, kifröccsenő víztől stb.), ugyanakkor a megfelelő szellőzésről is gondoskodnia kell!

A HELYSZÍN ELŐKÉSZÍTÉSE

FÖLD FELETTI ÜZEMBE HELYEZÉS ESETÉN

Abban az esetben, ha a medence önmagában, a föld felett kerül elhelyezésre, és nincs egyedi, kinyúló borítófelület, mely megakadályozza a fagy és olvadás váltakozása következtében fellépő „földmozgást”, ott kültéri járólapokból vagy előre gyártott kőburkolatból álló sík alapzat kiépítése szükséges. Azonban az ilyen megoldásoknak esetleges hátránya, hogy a kifröccsenő víz elmoshatja és destabilizálhatja a földet a burkolat alatt, mely az alapzat elcsúszását és a medence szerkezetének károsodását okozhatja.

Annak érdekében, hogy ezt megelőzze, készítsen sík betonlapzatot, a következőkben leírtak szerint:

- Ásson a kívánt szint alá 20-30 cm-rel, és egyengesse el a földfelületet!
- A felületet 10-15 cm vastagon borítsa zúzalékkövel!
- Ezt borítsa vasalt, 10-15 cm vastag betonnal!
- Simítsa el a betonfelszínt!
- Javasoljuk, hogy a medence 3 oldalán a betonlap 15 cm-rel, a negyedik oldalon, ahol a lépcső, a vezetékek és a csatlakozók lesznek, egy méterrel legyen szélesebb a medencénél.

A fagnak és olvadásnak kitett területeken, illetve ahol egyedi, kinyúló borítófelületek vannak, a süllyedés elkerülésére érdekében sono csövek beépítését javasoljuk az alapzat alá.

SÜLLYESZTETT ÉS RÉSZLEGESEN SÜLLYESZTETT ÜZEMBE HELYEZÉS ESETÉN

A teljesen vagy részben besüllyesztésre kerülő medencék esetében az alátámasztás kialakítása ismételten attól függ, hogy a medencét fagnak és olvadásnak kitett területen helyezi-e el. A HydroPool nem javasolja, hogy medencéjét egészében vagy részlegesen földfeltöltésbe süllyessze.

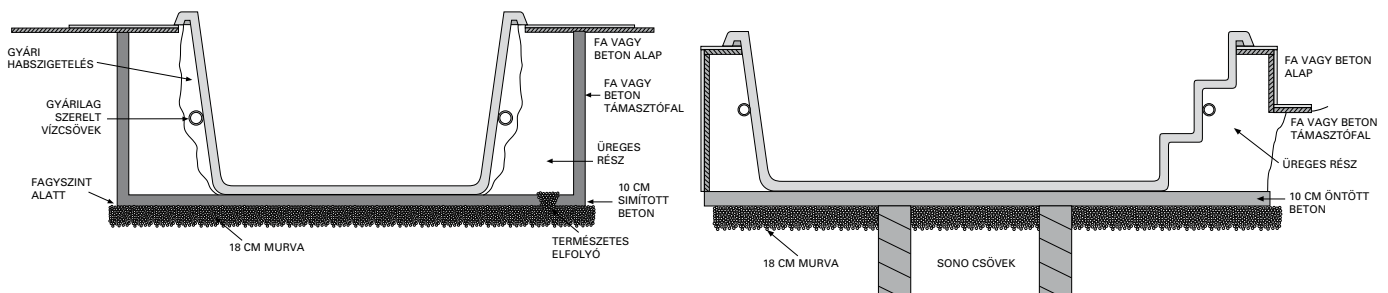

- **Fagy- és olvadásveszélyes területeken:** megfelelő, betonlábazattal alátámasztott, simított betonalapzat kialakítása szükséges, melyet sono csövek támasztanak alá. Lásd a „**HELYSZÍN ELŐKÉSZÍTÉSE FÖLD FELETTI ELHELYEZÉS ESETÉN**” c. fejezetben!
- **Magas talajvízű területeken:** sík betonalapzat és a csuszamló földet visszatartó fa vagy beton támaszfal létrehozásával alakítson ki egy „dobozt”, és ebben helyezze el a medencét!
- **MINDENKÉPPEN** biztosítson jó vízvezetést egy természetes kővel töltött, borított alagesövön és/vagy vízaknába helyezett vízpumpán keresztül, hogy megelőzze a talajvíz feltörését! Ellenkező esetben a víz kárt tehet a központi egységben vagy az egész szerkezetben.
- Betemetés előtt burkolja be vízálló védőcsövekkel az izzók, érzékelők és a peremszerelt vezérlőegység vezetékeit!
- A munkálatok során gondoskodjon róla, hogy medencéje könnyen hozzáférhető maradjon, arra az esetre, ha a későbbiekben esetleg szervizeltetnie kell. **Ha a hozzáférés akadályozott, medencéjét ki kell emeltetni a szervizeléshez, mely többletköltséget jelent az Ön számára, ugyanis a gyári garancia ezt nem fedezi.** Használjon könnyen eltávolítható burkolófelületet!

SÚLYELOSZLÁS

A HydroPool medencét gyárilag egy fakeretes alapzatra szereltük fel, ennek segítségével egyenletesen oszlik el a víz súlya a teljes felületen. A gyári vagy a helyszínen felszerelt borítás csak dekorációs célt szolgál, nincs szerepe a súlyeloszlásnál. **Soha ne emelje fel a medencét a peremnél vagy a burkolatnál fogva, mert az akril perem megrepedhet, eltörhet, és ez személyi sérülést okozhat!**

A MEDENCE SZINTEZÉSE

A medence alapzatra helyezését ellenőrizze vízszintmérővel! Amennyiben azt tapasztalja, hogy az alapzat lejt vagy más módon egyenetlen, **faék alátétek segítségével hozza medencéjét vízszintbe! Az ékek ellaposodó vége legalább 60 cm-re nyúljon be az egység alá!** Ez nemcsak az alapzat-

tal való érintkezést biztosítja, hanem a medence súlyát is nagyjából elosztja. Az éket ne csak a burkolat külső szélé alá helyezze, mert ez az egység szerkezeti túlterhelését okozhatja, ami a medence és/vagy a burkolat károsodásához vezethet!

A KÖZPONTI EGYSÉG HOZZÁFÉR- HETŐSÉGE ÉS VÉDELME

Az egységet olyan helyen kell elhelyeznie, ahol az száraz marad, tehát ahol nincs kitéve esőnek, hónak vagy talajvíznek. A standard HydroPool medence központi egysége a cédrus védőburkolaton belül kerül elhelyezésre.

- A felszín felett elhelyezett medencék esetében a burkolat védelmet nyújt, ugyanakkor a hozzáférhetőséget is biztosítja.
- **Abban az esetben, ha a medencét részben vagy teljesen besüllyesztve helyezi el, ha a központi egység a medencétől távolabbra kerül, vagy ha külső borítás nélkül rendelte meg a medencét, ügyeljen arra, hogy a központi egység száraz, az időjárás viszontagságaitól védett, jól szellőző és szervizelés esetén könnyen hozzáférhető helyre kerüljön.**
- Annak érdekében, hogy ne érje vízkár a motort, vagy a vezérlőegységet, ügyeljen arra, hogy a központi egység emelt padozatra kerüljön!
- Bizonyosodjon meg róla, hogy a központi egységhez tartozó szerviznyílás és az azt körülvevő tér kellően tágas legyen a szerelő számára!

A KÖZPONTI EGYSÉG TÁVOLI ELHELYEZÉSE

Amennyiben lehetséges, a vízpumpá(ka)t a könnyű telítés és a maximális teljesítmény biztosítása érdekében a vízszint alatt helyezze el! Abban az esetben, ha a központi egység vízszint feletti elhelyezésére van szükség, győződjön meg róla, hogy medencéje a távoli és vízfelszín feletti elhelyezéshez szükséges kiegészítő csomaggal is rendelkezik!

- A fúvókák maximális teljesítménye érdekében a központi egységet a lehető legközelebb helyezze el a medencéhez!
- Ha medencéjét a távoli és vízfelszín feletti kiegészítő csomaggal rendelte meg, ügyeljen arra, hogy a felszerelést a medence 3 méteres körzetén belül helyezték el!
- A központi egység és a medence között két colosnál nagyobb átmérőjű flexibilis csövet használjon, a lehető legkevesebb könyökcső és egyéb akadály beiktatásával.
- Minden felhasználásra kerülő vezeték, toldást (pl. érzékelők, peremszerelt vezérlőegység vezetékai, világítás kábelei, ózon csöve) vízálló védőcsövekkel burkoljon!
- A fagy- és olvadásveszélyes területeken azt javasoljuk, hogy a távoli felszerelést és a medencét összekötő vezetékeket a fagyhatár (0,8–1,2 m) alatt vezessék. Az energiatakarékosság érdekében célszerű valamennyi csövet szigetelni.

A MEDENCE MOZGATÁSA SZÁLLÍTÁSKOR

Minden HydroPool medence habosított fóliába, hullámpapírba és zsugorfóliába csomagolva kerül kiszállításra. Medencéinket még a gyárban pántokkal a raklaphoz rögzítjük. Amennyiben a HydroPooltól rendeli a szállítást, medencéjét általában ponyvás teherautóval vagy alacsonyplatós utánfutóval visszük az otthonába. Beüzemelőink rendelkeznek olyan technológiával, mellyel medencéjét a járműről egy targoncára vagy kiskocsira helyezhetik, ezáltal a medence egyszerűen a helyére kerül. Amennyiben a medence mégis egy szokványos, dobozos teherautón érkezik, szüksége lehet egy darus vontatókocsi segítségére ahhoz, hogy a medence a raktérből a nyílt platóra kerüljön. A medencét óvatosan csúsztassa le a platóról, és oldalára állítva helyezze egy targoncára vagy egy kiskocsira. A legtöbb HydroPool medence szállítása legalább 1 m szélességű mozgásteret igényel ahhoz, hogy az oldalára állított egységet a kerítésnyíláson, szűk átjárókon stb. könnyedén be tudja vinni.

Ahol ez nem biztosított, egy daru segítségével egyszerűen és gazdaságosan megoldható a medence kertbe vagy udvarba emelése a platóról, akár a ház felett is.



- Ne állítsa a medencét arra az oldalára, ahol a központi egység található, mivel ez meghibásodáshoz vezethet!
- Semmiképp ne görgesse, vagy billentse élére a medencét, mivel ezzel a külső burkolatban kárt tehet!
- Soha ne emelje, vagy mozgassa a medencét a csővezetékknél fogva!
- Bizonyosodjon meg róla, hogy elegendő segítség áll rendelkezésre ahhoz, hogy a medencét a targoncáról vagy a kiskocsiról finoman, károkozás nélkül az alapzatra csúsztassa.

FONTOS FIGYELMEZTETÉS:

A szállítás során, illetve a nem megfelelő kezelés következtében keletkezett károkokra nem terjed ki a gyári garancia!

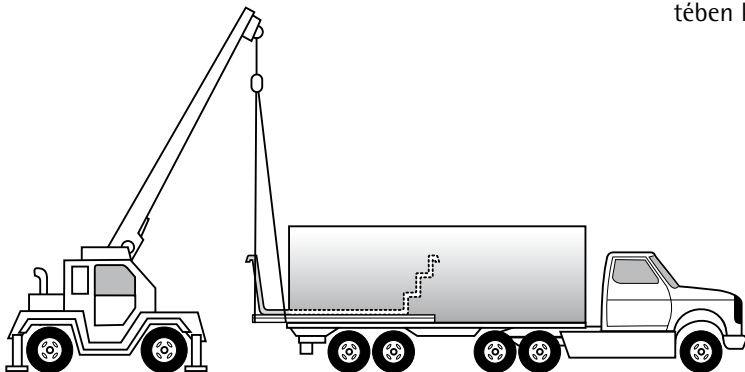

FONTOS ELEKTROMOS BIZTONSÁGI ÚTMUTATÁS

FŐ A BIZTONSÁG! AMIKOR EZT AZ ELEKTROMOS BERENDEZÉST HASZNÁLJA, A KÖVETKEZŐ, ALAPVETŐ BIZTONSÁGI ÓVINTÉZKEDÉSEKET KELL BETARTANIA:

1 OLVASSON EL ÉS TARTSON BE MINDEN ELŐÍRÁST!

- 2 Az elektromos bekötéseket kizárólag szakember végezheti el, figyelembe véve az összes, telepítés idejében hatályos országos, regionális és helyi jogszabályt, valamint előírást.
- 3 **Csak olyan, ellenőrzött minőségű hálózathoz csatlakozzon, amely földelési hiba vagy zárlat esetén életvédelmi áramkör-megszakítóval rendelkezik (ÉV relé).**
- 4 Csak rézvezetékét használjon!
- 5 A medencét, és minden, 1,5 méteres körzeten belüli csatlakozót, aljzatot és világítást életvédelmi kapcsoló védettséggel kell ellátni! További információért kérje villanyszerelő vagy a helyi elektromos művek/áramszolgáltató tanácsát!
- 6 Egy zöld-sárga színű, vagy „G”, „GR”, „GROUND”, „GROUNDING”, „FÖLDELÉS” jelzésű huzalvégződés található a csatlakozódobozban, melyet az áramütés veszélyének csökkentése érdekében csatlakoztasson az elektromos doboz földeléséhez!
- 7 A fázis és nulla vezetékeket a megfelelő aljzatba kell csatlakoztatni a központi egységben (barna és kék, illetve fázis és nulla jelölésekkel). Az elektromos csatlakoztatás mindenképpen a doboz megfelelő nyílásán keresztül történjen.
- 8 A medence 3 méteres körzetében található, fém alkatrészt tartalmazó eszközöket (mint a korlátok, csövek, létra stb.) a medence földelési csatlakozójához kösse be! A kötések nem lehetnek kisebbek, mint a medence saját földelése!
- 9 Használjon „C”, ún. lomha biztosítékot!

ÉLETVÉDELMI RELÉ CSATLAKOZTATÁSI TANÁCSOK A HYDROPOOL 2010-ES SERENITY MODELLJEIHEZ

HYDROPOOL SERENITY MEDENCÉK

Gold felszereltség	20 A
Platinum felszereltség	3 x 16 A

KÁBELEK

- Európában a 2,5 mm²-es rézkábel használata a minimális elvárás.
- 15 méternél nagyobb kábelhossz esetén használjon 4 mm²-es rézkábelt!

FONTOS TUDNIVALÓK

- Ezek a csatlakoztatási tanácsok olyan normál körülményekre vonatkoznak, melyek esetében a csatlakoztató vezetékek hossza nem haladja meg a 15 métert. Hosszabb csatlakoztatási távolság esetén kérje szakképzett villanyszerelő tanácsát!

ÉV RELÉ CSATLAKOZTATÁS TIPIKUS ESETEK BEN



FONTOS MEGJEGYZÉS: AZ ÉV RELÉ (ÁRAMKÖR-MEGSZAKÍTÓ) BESZERELÉSÉT, VALAMINT A VEZETÉK MÉRETÉNEK KIVÁLASZTÁSÁT ÉS AZ AMPERSZÁM A MEGHATÁROZÁSÁT BÍZZA SZAKKÉPZETT VILLANYSZERELŐRE! MINDEZT A HATÁLYBAN LÉVŐ ORSZÁGOS, REGIONÁLIS ÉS HELYI SZABÁLYOZÁSOKNAK MEGFELELŐEN KELL VÉGREHAJTANI.

1-FÁZISÚ BEKÖTÉS

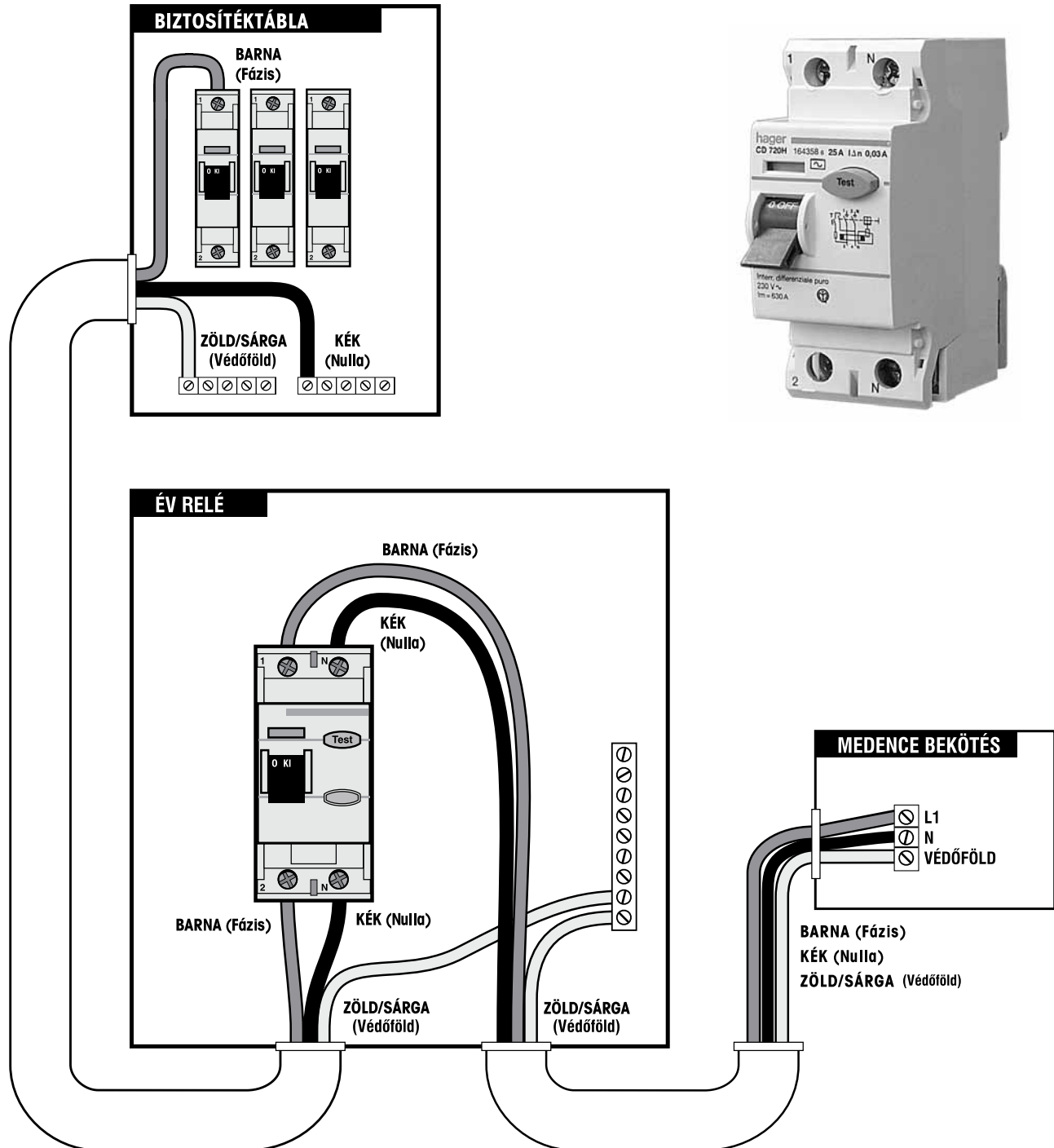

ÉV RELÉ CSATLAKOZTATÁS TIPIKUS ESETEKBEN



FONTOS MEGJEGYZÉS: AZ ÉV RELÉ (ÁRAMKÖR-MEGSZAKÍTÓ) BESZERELÉSÉT, VALAMINT A VEZETÉK MÉRETÉNEK KIVÁLASZTÁSÁT ÉS AZ AMPERSZÁM A MEGHATÁROZÁSÁT BÍZZA SZAKKÉPZETT VILLANYSZERELŐRE! MINDEZT A HATÁLYBAN LÉVŐ ORSZÁGOS, REGIONÁLIS ÉS HELYI SZABÁLYOZÁSOKNAK MEGFELELŐEN KELL VÉGREHAJTANI.

3-FÁZISÚ BEKÖTÉS

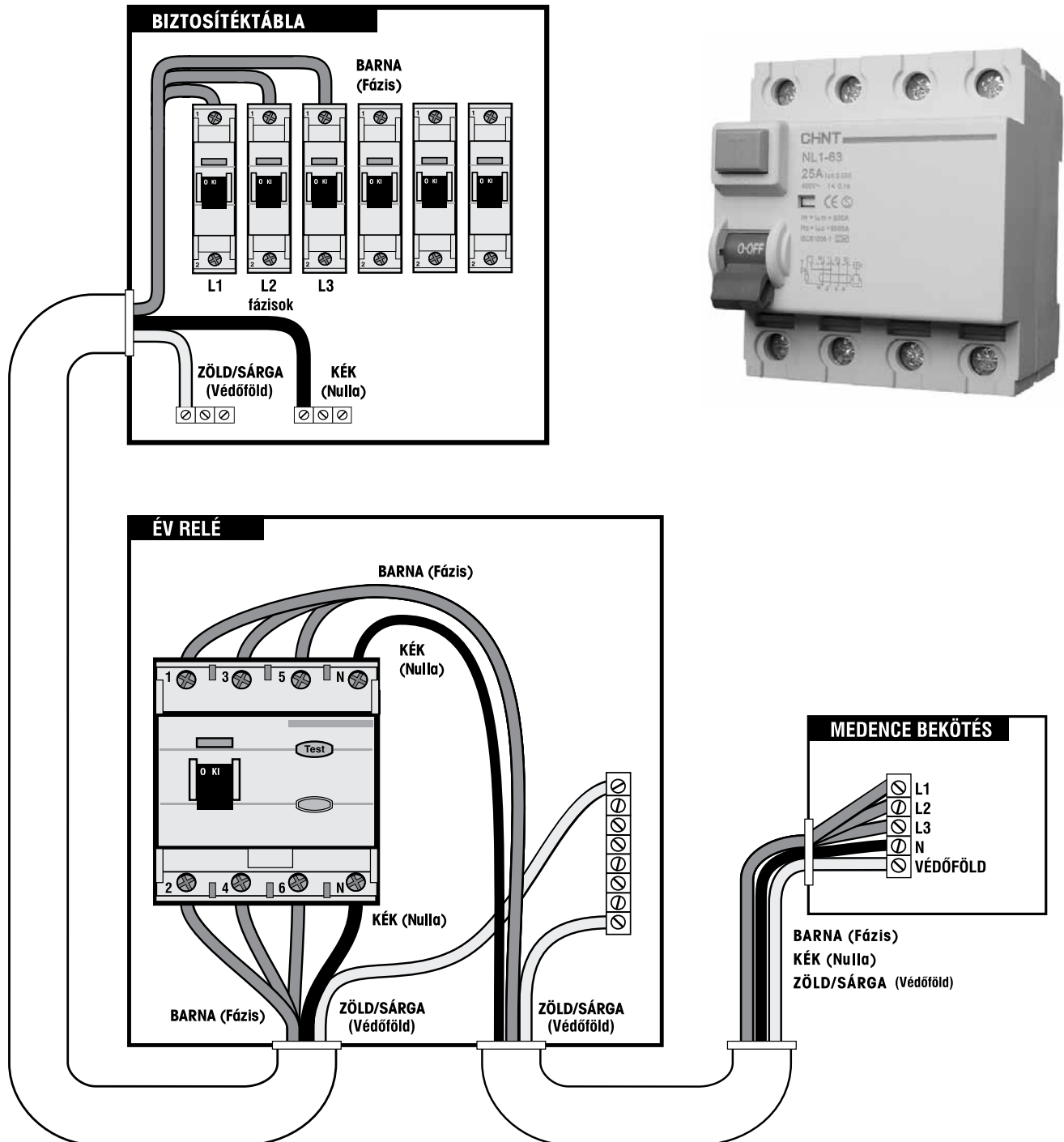

TARTOZÉKOK FELSZERELÉSE

LED HANGULATVILÁGÍTÁS (GYÁRILAG SZERELT, OPCIONÁLIS)

Nyomja meg a „light” gombot a felső irányítópanelen, hogy a következő LED világítási módok elinduljanak. Ha a „light” gombot 3 másodpercen belül ki- és bekapcsolja, akkor a világítás színe változik. Ha a LED világítást több mint 5 másodpercig kikapcsolva hagyja, akkor a következő bekapcsoláskor a legutolsó „fényjáték” indul el.

A „fényjáték” leírása:

- 1. üzemmód: szinkronizált színváltás
- 2. üzemmód: „pillanat állj” mód, mely a kiválasztott színkeveréket tartja meg a fenti módból (végtelen számú színkeverék kiválasztását teszi lehetővé)
- 3. üzemmód: tiszta kék
- 4. üzemmód: tiszta zöld
- 5. üzemmód: tiszta vörös
- 6. üzemmód: tiszta fehér (szimulált)

A BIZTONSÁGI TERMOTETŐ ZÁRA

A biztonsági termotető használatkor eltávolítandó a medencéről, de szimmetrikus medencék esetében bármely irányba felnyitható. Egyszerűen helyezze a tetőt a medencére, húzza le a szijakat teljes hosszúságukban, majd engedje lazára. Egy kis (6 mm) ráhagyással jelölje meg a helyet a külső borításon, majd a mellékelt csavarokkal rögzítse a csat foglalatát. A használaton kívüli medencére tegye rá a tetőt, majd zárja le!



FIGYELMEZTETÉS

Mindig bizonyosodjon meg arról, hogy a használaton kívüli medence fedele a helyén van és le van zárva.



OPCIONÁLIS TETŐEMELŐ

A Hydropool számos eszközt ajánl a biztonsági termotető felnyitására és tárolására. Ezek felszerelésekor, kérjük, tartsa szem előtt az alkalmazott emelőeszköz használati utasítását! További információért, kérjük, keresse a Hydropool képviselőjét az interneten, vagy a (30) 645-7001-es bemutatótermi telefonszámon!

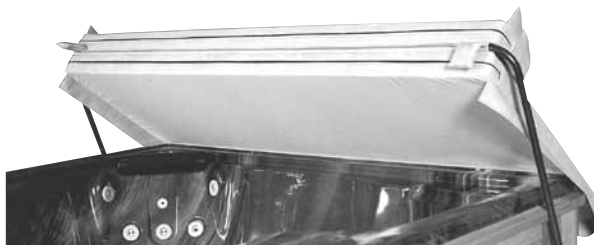

A MEDENCE FELTÖLTÉSE, ELLENŐRZÉSE ÉS BEÜZEMELÉSE



FELTÖLTÉS

- A medencét célszerű egy általános kerti locsolócső segítségével a szűrőnyíláson keresztül feltölteni (ez segít megelőzni a levegő beszorulását). A csapot lassan nyissa ki, hogy a csapkodó locsolócső csatlakozója ne okozhasson kárt a medence felületén!
- Húzza fel a fogantyúkat, és állítsa vissza a szelepeket! (A fogantyú felhúzott állapotában a tolózár nyitva van, visszatolt állapotában zárva van.)
- Győződjön meg róla, hogy a gumicső csatlakoztatására szolgáló kifolyócső csapja el van zárva!
- Győződjön meg róla, hogy minden fúvóka nyitva van! Lásd a „**Levegőfúvókák beállítása**” c. fejezetet!
- Töltse fel a medencét a javasolt szintig (kb. 2 cm-rel a szűrőnyílás teteje alatt)!

TOLÓZÁR

HOLLANDIK



ELLENŐRZÉS

- Bár a medence berendezései a gyárban legalább 8 óras tesztelésnek voltak alávetve, a szerelvények meglazulhattak szállítás közben. Mielőtt a berendezés körüli (fa, csempe, szőnyeg stb.) burkoláshoz hozzálátna, töltse fel és üzemelje be a medencét, hogy még időben, könnyen és költségkímélően megszüntethesse az esetleges szivárgást. Ellenőrizze szivárgás szempontjából a hollandik csatlakozását és a csöveket! Szivárgás esetén győződjön meg róla, hogy minden illesztés szorosan meg lett-e húzva, illetve, hogy a tömitőgyűrűk a helyükön vannak-e!

BEÜZEMELÉS

- Ahhoz, hogy a vízpumpát hatékonyan tudja légteleníteni, illetve, hogy elkerülje a pumpák károsodását, áram alá helyezés előtt fontos, hogy megértse a rendszer aktiválásakor végbemenő események sorozatát.
- Kapcsolja fel a biztosítékot/relét az elektromos kapcsolótáblán!
- Kövesse a vásárolt medence típusának megfelelő vezérlési utasításokat, és kapcsolja a vízpumpát alacsony fokozatra! (Lásd a „**HydroPool Serenity sorozat irányítóberendezése**” c. fejezetet!)



MEGFELELŐ VÍZSZINT
A SKIMMER-NYÍLÁSNÁL

A VÍZPUMPA BEÜZEMELÉSE, A LEVEGŐSÖDÉS MEGSZÜNTETÉSE

- Bizonyos rendszerek kijelzőjén a *Pr* felirat jelenik meg, ez azt jelzi, hogy a rendszer „Vízpumpa beüzemelési” módban van. Ez az üzemmód körülbelül 4-5 percet vesz igénybe, a normál üzemmód automatikusan beindul. Lásd a részleteket a „**HydroPool Serenity sorozat irányítóberendezése**” c. fejezetnél!
- Ha a medence vízpumpája a vízszint alatt helyezkedik el, a víz azonnal keringeni kezd. Ha a motor működik, de nem észlel vízkeringést 15 másodpercen belül, akkor a korábban említett levegőbeszorulás miatt a vízpumpa légtelenítésére lehet szükség. Kapcsolja le a biztosítékot! A légtelenítéshez nyissa ki a gumicső csatlakoztatásául szolgáló kifolyócsövet, hogy a beszorult levegő kiszökhesen! Kapcsolja vissza az áramot! Ha 15 másodpercen belül nem működik a vízpumpa, rövid ki- és bekapcsolással próbálja meg beindítani a rendszert, azonban ezt nem szabad 5 alkalomnál többször megismételni!

Definíció: a „vízpumpa légtelenítése” kifejezés azt a folyamatot takarja, melynek során a csövekben és a vízpumpában bennragadt levegőt kiengedik. Ettől hatékonyabban képes áramolni a víz a csőrendszerben, és könnyebben jut el a fúvókákig.

GUMIGYŰRŰS/TÖMÍTÉSES
ILLESZTÉSEK

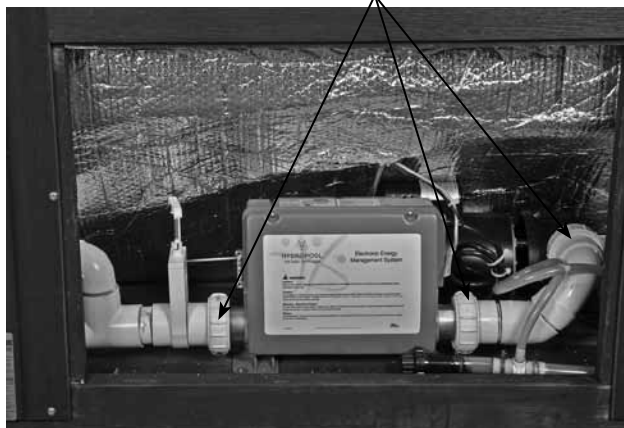

- Ha a medence vízpumpája a vízszint alatt helyezkedik el, a víz azonnal keringeni kezd. Ha a motor működik, de nem észlel vízkeringést 15 másodpercen belül, akkor a korábban említett levegőbeszorulás miatt a vízpumpa légtelenítésére lehet szükség. Kapcsolja le a biztosítékot! A légtelenítéshez nyissa ki a gumicső csatlakoztatásául szolgáló kifolyócsövet, hogy a beszorult levegő kiszökhessen! Kapcsolja vissza az áramot! Ha 15 másodpercen belül nem működik a vízpumpa, rövid ki- és bekapcsolással próbálja meg beindítani a rendszert, azonban ezt nem szabad 5 alkalomnál többször megismételni!

- **FONTOS!** A vízpumpákat **SEMMILYEN** okból ne működtesse vízáramlás nélkül 5 percnél tovább! Ellenkező esetben a vízpumpa károsodhat, és a vezérlőegység is túlmelegedhet! A garancia az ebből eredeztethető meghibásodásokra nem terjed ki!

A BESZORULT LEVEGŐ
KIERESZTÉSE...

...A PUMPA-
CSATLAKOZÁSÁNÁL



- Állítsa a vízpumpát magas fokozatra, és ellenőrizze újra a szivárgást! Az irányítóberendezés 15 mp után automatikusan visszakapcsol alacsony fokozatra.

- A peremszerelt vezérlőegységen állítsa be a medence vízének hőfokát a kívánt értékre!

- Vegyszer hozzáadásával állítsa be a vízminőséget (pH, TA, kalcium-keménység) az ajánlott szintre! (Lásd a **„Vízháztartási egyensúly”** c. fejezetet!)

- A medence vízének hőmérséklete 8-10 óra alatt éri el a kívánt értéket.

- A fűtési folyamat teljes ideje alatt tartsa lezárva a biztonsági termostót és a szellőzőt!

A VÍZPUMPA FAGYDUGÓI

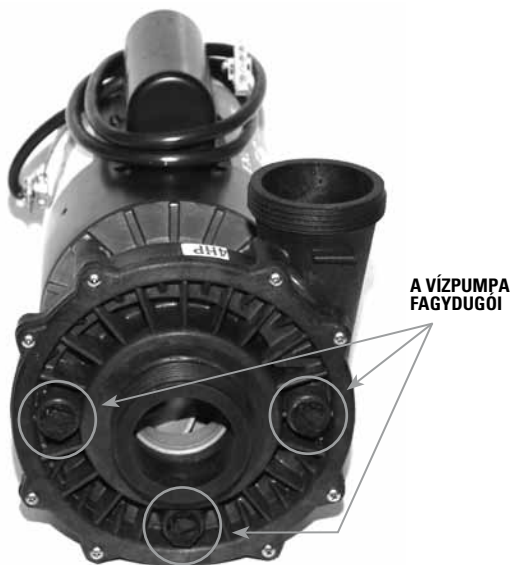

HYDROPOOL SERENITY SOROZAT VEZÉRLŐEGYSÉGE HYDROPOOL SERENITY GOLD SOROZAT

Európa

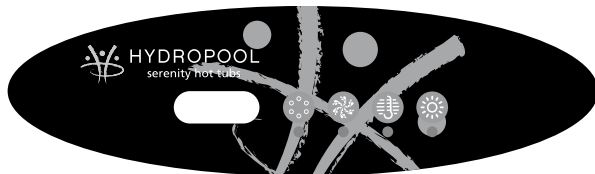

ELSŐ INDÍTÁS

Ahhoz, hogy a vízpumpát hatékonyan tudja légteleníteni, és elkerülje annak károsodását, áram alá helyezés előtt fontos, hogy megértse a rendszer aktiválásakor végbemenő események sorozatát.

005 Amikor áram alá helyezi a berendezést, a kijelzőn négy, egymást követő számsor fog megjelenni (pl. 49, majd 63, majd 37, végül 24). Ezek a számok az aktuális szoftververziót és a rendszer bemeneti feszültségét jelölik.



Pr Miután a kezdeti szoftverjelzések megjelentek, a kijelzőn feltűnő „Pr” jelölés arról tájékoztatja, hogy a rendszer vízpumpa-légtelenítési üzemmódban van. Ez az üzemmód kb. 4-5 percet vesz igénybe, majd automatikusan elindul a normál üzemmód. Manuálisan is ki lehet lépni a „VÍZPUMPA-LÉGTENÍTÉSI ÜZEMMÓDBÓL”, miután beüzemelte a vízpumpát.

Amíg ebben az üzemmódban van, a fűtőelemet blokkolja a rendszer, nehogy túlmelegedjen az alacsony vízáramlás miatt. A rendszer nem indít el automatikusan semmilyen funkciót, azonban a légtelenítés megkönnyítése érdekében a peremszerelt vezérlőegység  gombjának megnyomásával elindíthatja a vízpumpát.

Definíció: a „vízpumpa légtelenítése” kifejezés azt a folyamatot takarja, melynek során a csövekben és a vízpumpában bennragadt levegőt kiengedik. Ettől hatékonyabban képes áramolni a víz a csőrendszerben, és könnyebben jut el a fűvókákig.

VÍZPUMPA BEÜZEMELŐ MÓD

Pr Amint a „Pr” felirat megjelenik a kijelzőn, nyomja meg a  gombot annak érdekében, hogy a P1 vízpumpa alacsony fokozaton elinduljon! Ezt követően nyomja meg a gombot még egyszer, hogy magasabb fokozatra váltsa! A vízpumpák beüzemeléséről lásd még a „MEDENCE FELTÖLTÉSE, ELLENŐRZÉSE ÉS BEÜZEMELÉSE” című fejezetet!

Ha sikerült beüzemelnie a vízpumpát, nyomja meg a  gombot a vízpumpák kikapcsolásához! Ezután lépjen ki a „VÍZPUMPA BEÜZEMELŐ MÓD”-ból a  gomb megnyomásával! Ha nem lép ki manuálisan a „VÍZPUMPA BEÜZEMELŐ MÓD”-ból, a kilépés 4-5 perc elteltével automa-

tikusan is megtörténik. Mielőtt kilép ebből az üzemmódból, győződjön meg róla, hogy a vízpumpát rendesen beüzemelte!

HŐMÉRSÉKLET-SZABÁLYOZÁS: MŰKÖDÉS ÉS BEÁLLÍTÁS



Miután automatikusan vagy manuálisan kilépett a „VÍZPUMPA BEÜZEMELŐ MÓD”-ból, a rendszer a gyárilag beállított 38°C-os hőmérsékletre kezdi fűteni a vizet. A vezérlőegység rövid időre megmutatja a gyárilag beállított hőmérsékletet, majd a kijelzőn a következők fognak megjelenni:

-- Fontos megjegyezni, hogy a vízhőmérséklet ekkor még nem látható, mert a rendszernek körülbelül 2 percnyi vízáramlásra van szüksége ahhoz, hogy megállapítsa a hőmérsékletet. Ezt a -- ikon jelzi. 2 perc elteltével a kijelző az aktuális vízhőmérsékletet fogja mutatni.

38C 100F

Nyomja meg a  gombot a kívánt hőmérséklet beállításához! A fűtésjelző LED 90 mp-ig vibrálni fog, ami azt jelzi, hogy még nem működik a fűtés. Ezután folyamatosan világítani kezd a LED-lámpa, ami azt jelzi, hogy a fűtőelem áram alatt van és elkezdte melegíteni a vizet. Standard üzemmódban a rendszer félóránként automatikusan legalább 2 percre bekapcsolja alacsony fokozaton a P1 vízpumpát. 2 perc elteltével meghatározza a medence vízhőmérsékletét. Ha a vízhőmérséklet ekkor alacsonyabb, mint a beállított hőmérséklet, a P1 vízpumpa tovább működik, és a beállított hőmérséklet megjelenik a kijelzőn. A fűtőelem addig működik, amíg a vízhőmérséklet el nem éri a beállított értéket, ekkor a P1 vízpumpa és a fűtőelem is automatikusan kikapcsol.

A HŐMÉRSÉKLET ELLENŐRZÉSE ÉS BEÁLLÍTÁSA

 A vezérlőegység a legutoljára mért hőmérsékletet folyamatosan mutatja a kijelzőn. Ha meg nyomja a gombot, a kijelző 3 mp-re megmutatja a beállított vízhőmérsékletet. A gomb újbóli megnyomásával növelheti vagy csökkentheti a beállított hőmérsékletet, valamint megváltoztathatja a hőmérséklet beállításának irányát (növelheti vagy csökkentheti azt), ha hagyja a rendszert visszatérni az aktuális hőmérsékletre, majd meg nyomja a  gombot. A hőmérsékletet 27°C-tól 40°C-ig 1°C-os egységenként lehet állítani.

FŰTŐFUNKCIÓ

A fűtés csak a vízpumpa alacsony fokozata mellett üzemel. Ha a vízpumpát magasabb fokozatra kapcsolja, illetve aktiválja a levegőmasszázst, a fűtés kikapcsol.

VÍZPUMPAK/FÚVÓKÁK MŰKÖDÉSE



Nyomja meg ezt a gombot a vízpumpa aktiválásához!

Első gombnyomás: alacsony fokozatra kapcsolja a vízpumpát.

Második gombnyomás: bekapcsolja a magas fokozatot.

Harmadik gombnyomás: kikapcsolja a magas fokozatot.

Ha a P1 vízpumpa már működik, a  gomb első megnyomása magas fokozatra kapcsolja azt.

Ha a szűrési ciklusok aktívak, vagy fagyveszélyt észlel a rendszer, a P1 vízpumpa 30 percenként automatikusan beindul, hogy mérje a víz hőmérsékletet (csak „STANDARD” módban, lásd az „ÜZEMMÓDOK” c. fejezetet).

A pezsgőfürdő (opcionális) manuális aktiválásakor a vízpumpa automatikusan alacsony fokozatra kapcsol, és a pezsgőfürdő kikapcsolásáig üzemel. A pezsgőfürdő manuális aktiválásakor a vízpumpa automatikusan alacsony fokozatra kapcsol, és a pezsgőfürdő kikapcsolásáig üzemel. A vízpumpa alacsony fokozaton abban az esetben is két percig marad üzemben, ha a pezsgőfürdőt csak egy rövid időre kapcsolta be.

A VÍZPUMPA AUTOMATA KIKAPCSOLÁSA

P1 magas fokozat – 15 perc

P1 alacsony fokozat – 2 óra

TISZTÍTÁSI CIKLUSOK

A rendszer automatikusan bekapcsolja alacsony fokozaton a P1 vízpumpát, hogy naponta egyszer vagy kétszer megsűrje a vizet. A tisztítási ciklusokat programozni lehet. Az első tisztítási ciklus hat perccel azután kezdődik, hogy áram alá helyezte a medencét. A második tisztítási ciklus 12 órával az első ciklus indítása után kezdődik. A tisztítási ciklus időtartamát (azt, hogy hány tisztítási ciklus legyen, azaz milyen hosszan működjön a vízpumpa) 1 és 12 óra között lehet beállítani. A gyári alapbeállítás napi kétszer két óra szűrést jelent.

A TISZTÍTÁSI CIKLUSOK PROGRAMOZÁSA

A gyári beállítások megváltoztatása:

Nyomja meg a  majd a  gombokat! Most az aktuális beállításokat láthatja a kijelzőn.

A  gombbal tudja beállítani a szűrés időtartamát.

Nyomja meg ismét a  gombot, ezzel tárolja a beállításokat, és kiléphet a programozási módból!

ÜZEMMÓDOK

Ez a program a masszázsmedence különböző üzemmódjai – STANDARD (normál), ECONOMY (gazdaságos) és SLEEP (pihentető) – közötti váltást, választást teszi lehetővé.

AZ ÜZEMMÓDOK PROGRAMOZÁSA

Nyomja meg a  majd a  gombokat, és a kijelzőn az aktuális beállítás fog villogni!

Nyomja meg a  majd a  gombokat, hogy a kívánt üzemmódot beállítsa!

STANDARD (NORMÁL) MÓD

A rendszer minden félórán automatikusan elindítja alacsony sebességen a P1 vízpumpát, hogy mérje és tartsa a beállított hőmérsékletet. A kijelzőn rövid ideig az *Std* betűk tűnnek fel, majd megjelenik a legutoljára mért víz hőmérséklet. A rendszer az aktuális víz hőmérsékletet csak akkor jelzi ki, ha a vízpumpa már minimum 2 perce működik.

ECONOMY (GAZDASÁGOS) MÓD

A rendszer csak a szűrési ciklusok alatt fűti fel a vizet a beállított hőmérsékletre. A kijelzőn az *Ec* betűk jelennek meg. Ha a beállított hőmérséklet nem az aktuális érték, akkor a kijelzőn az *Ec* szó és az aktuális víz hőmérséklet fog megjelenni.



SLEEP (PIHENTETŐ) MÓD

A rendszer csak a szűrési ciklusok alatt fűti a medence vizét, ha az nem több mint 10°C-kal a beállított érték alatt marad. A kijelző *SLP*-t mutat, amíg ki nem lép ebből az üzemmódból.

KÉSZENLÉTI ÜZEMMÓD (STANDBY)

A Készenléti üzemmód meggátolja a rendszer automatikus bekapcsolását, lehetővé téve a szűrőpatronok kényelmes cseréjét. A következő gombokat legfeljebb 3 másodperces különbséggel kell lenyomni!



A rendszer 1 óra elteltével automatikusan kilép a készenléti üzemmódból, és visszatér normál üzemmódba.

A készenléti állapothoz nyomja meg először a  majd a  gombot! A kijelzőn a *SBY* felirat villog.

Amennyiben fűtés közben aktiválja a Készenléti (Standby) üzemmódot, a kijelzőn a *SBY* felirat kezd villogni, és a vízpumpa még 15 másodpercig üzemel, hogy a fűtőelem kihűlhessen a leállítás előtt.

A  gomb kivételével bármelyik gomb lenyomására a rendszer visszakapcsolható normál üzemmódba. További információért lásd még „**A MEDENCE LEERESZTÉSE**” című fejezetet!

LED HANGULATVILÁGÍTÁS

A LED hangulatvilágítás be- és kikapcsolásához nyomja meg a  gombot! A  gomb 3 másodpercen belüli megnyomásával különböző „fényjátékokat” futtathat le. Ha a LED-hangulatvilágítást több mint 5 másodpercig kikapcsolva hagyja, majd visszakapcsolja, a rendszer a legutolsó „fényjátékhoz” tér vissza.

4 óra elteltével a rendszer automatikusan kikapcsolja a hangulatvilágítást.

PEZSGÓFÜRDŐ

(GYÁRILAG SZERELT, OPCIONÁLIS)

 A pezsgőfürdő be- és kikapcsolásához nyomja meg ezt a gombot! A rendszer 15 perc után automatikusan kikapcsolja a kompresszort.

TISZTÍTÓCIKLUS

(CSAK PEZSGÓFÜRDŐ RENDELÉSE ESETÉN)

A rendszer 30 mp-re automatikusan bekapcsolja a levegőkompresszort minden egyes szűrési ciklus kezdetekor, hogy friss, fertőtlenített levegőt juttasson a pezsgőfürdőbe.

ÓZONGENERÁTOR

(OPCIONÁLIS)

Az ózongenerátor csak a tisztítási ciklusokban működik.

FAGYÁSVÉDELEM

Ha a hőszensor azt érzékeli, hogy a hőmérséklet a hőkamrán belül 4 °C-ra esett vissza, a rendszer automatikusan bekapcsolja a vízpumpát, hogy fagyásvédelmet biztosítson. A vízpumpa mindaddig működésben marad, amíg a hőmérséklet az 5 °C-ot el nem éri, majd visszatér normál üzemmódba.

A HYDROPOOL SERENITY SOROZAT IRÁNYÍTÓBERENDEZÉSE

HYDROPOOL SERENITY – PLATINUM SOROZAT

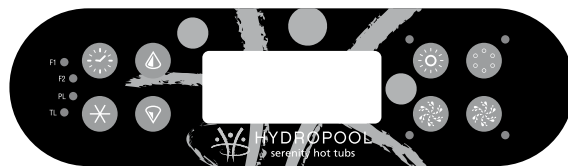

Platinum sorozat

ELSŐ BEÜZEMELÉS

Ahhoz, hogy a vízpumpát hatékonyan tudja légteleníteni, és elkerülje annak károsodását, áram alá helyezés előtt fontos, hogy megértse a rendszer aktiválásakor végbemenő események sorozatát.



Az első beüzemeléskor ez az üzenet jelenik meg a kijelzőn. A rendszer 4 számsort mutat (pl. 100, majd 114, majd 28 és végül 240). Ezek a számok az aktuális szoftververziót és a rendszer bemeneti

feszültségét jelölik.

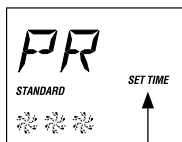

Miután a kezdeti szoftverjelzések megjelentek, a kijelzőn feltűnő „Pr” jelölés arról tájékoztatja, hogy a rendszer vízpumpa-légtelenítési üzemmódban van. Ez az üzemmód kb. 4-5 percet vesz igénybe, majd automatikusan elindul a normál üzemmód. Manuálisan is ki lehet lépni a VÍZPUMPA-LÉGTENÍTÉSI ÜZEMMÓDBÓL, miután beüzemelte a vízpumpát.



Amíg ebben az üzemmódban van, a fűtőelemet blokkolja a rendszer, nehogy túlmelegedjen az alacsony vízáramlás miatt. A rendszer nem indít el automatikusan semmilyen funkciót, azonban a légtelenítés megkönnyítése érdekében a peremszerelt vezérlőegység  gombjának megnyomásával elindíthatja a vízpumpát.

Definíció: A „VÍZPUMPA LÉGTENÍTÉSE” kifejezés azt a folyamatot takarja, melynek során a csövekben és a vízpumpában benntaradt levegőt kiengedik. Ettől hatékonyabban képes áramolni a víz a csőrendszerben, és könnyebben jut el a fűvókákig.

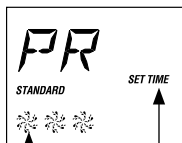

VÍZPUMPA BEÜZEMELŐ MÓD



Vízpumpa ikon(ok)

Amint a PRIMING MODE felirat megjelenik a kijelzőn, nyomja meg a  gombot annak érdekében, hogy a P1 vízpumpa alacsony fokozaton elinduljon! Ezt követően nyomja meg a gombot még egyszer, hogy magasabb fokozatra váltson! A P2 elindításához nyomja meg a középső , illetve a jobb oldali  gombot! Ekkor mindkét vízpumpa magas fokozaton működik, hogy elősegítse a beüzemelést.

A vízpumpák beüzemeléséről lásd még a „MEDENCE FELTÖLTÉSE, ELLENŐRZÉSE ÉS BEÜZEMELÉSE” c. fejezetet!

Ha sikerült beüzemelnie a vízpumpákat, nyomja meg a  gombokat a vízpumpák kikapcsolásához! Ezután lépjen ki manuálisan a „VÍZPUMPA BEÜZEMELŐ MÓD”-ból a  vagy a  gomb megnyomásával! Ha nem lép ki manuálisan a „VÍZPUMPA BEÜZEMELŐ MÓD”-ból, a kilépés 4-5 perc elteltével automatikusan is megtörténik. Mielőtt kilép ebből az üzemmódból, győződjön meg róla, hogy a vízpumpát rendesen beüzemelte!

HŐMÉRSÉKLET-SZABÁLYOZÁS: MŰKÖDÉS ÉS BEÁLLÍTÁS

Miután automatikusan vagy manuálisan kilépett a „VÍZPUMPA BEÜZEMELŐ MÓD”-ból, a rendszer a gyárilag beállított 38°C-os hőmérsékletre kezdi fűteni a vizet. A vezérlőegység rövid időre megmutatja a gyárilag beállított hőmérsékletet, majd a kijelzőn a következők fognak megjelenni:



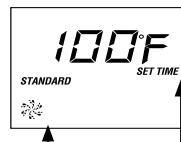

P1 vízpumpa alacsony fokozat ikonja

Fontos megjegyezni, hogy a vízhőmérséklet ekkor még nem látható, mert a rendszernek körülbelül 2 percnyi vízáramlásra van szüksége ahhoz, hogy megállapítsa a hőmérsékletet. Ezt a  ikon jelzi. 2 perc elteltével a kijelző az aktuális vízhőmérsékletet fogja mutatni.





P1 vízpumpa alacsony fokozat ikonja

Nyomja meg a  gombot a kívánt hőmérséklet beállításához! A fűtésjelző LED 90 mp-ig villogni fog, ami azt jelzi, hogy még nem működik a fűtés. Ezután folyamatosan világítani kezd a LED-lámpa, ami azt jelzi, hogy a fűtőelem áram alatt van és elkezdte melegíteni a vizet.

Standard üzemmódban a rendszer félóránként automatikusan legalább 2 percre bekapcsolja alacsony fokozaton a P1 vízpumpát. 2 perc elteltével meghatározza a medence vízhőmérsékletét. Ha a vízhőmérséklet ekkor alacsonyabb, mint a beállított hőmérséklet, a P1 vízpumpa tovább működik, és a beállított hőmérséklet  megjelenik a kijelzőn. A fűtőelem addig működik, amíg a vízhőmérséklet el nem éri a beállított értéket, ekkor a P1 vízpumpa és a fűtőelem is automatikusan kikapcsol.

A HŐMÉRSÉKLET ELLENŐRZÉSE ÉS BEÁLLÍTÁSA

A vezérlőegység a legutoljára mért hőmérsékletet folyamatosan mutatja a kijelzőn. Ha megnyomja a  gombot vagy a  gombot, a kijelző megmutatja a beállított vízhőmérsékletet. A gombok megnyomásával növelheti vagy csökkentheti a beállított hőmérsékletet. 3 másodperc elteltével a kijelző ismét a legutoljára mért hőmérsékletet mutatja.

A hőmérsékletet 21°C-tól 40°C-ig 1°C-os egységenként lehet állítani.

FŰTŐFUNKCIÓ

Platinum sorozat: 16 Amperes elektromos hálózathoz csatlakoztatott egységek esetében a fűtés csak az 1-es vízpumpa alacsony fokozata mellett üzemel és bármely vízpumpa magas fokozatának, illetve a levegőmasszázs aktiválásakor kikapcsol.

VÍZPUMPÁK/FÚVÓKÁK MŰKÖDÉSE

 A vezérlőegységen balról jobbra haladva: P1, P2

EGYVÍZPUMPÁS RENDSZER (P1):

Első gombnyomás: alacsony fokozatra kapcsolja a vízpumpát. A P1  ikon lassan forog.

Második gombnyomás: bekapcsolja a magas fokozatot.

A P1  ikon gyorsabban forog.

Harmadik gombnyomás: kikapcsolja a vízpumpát. Ha a P1 vízpumpa nem működik, az ikonja sem jelenik meg a kijelzőn.

Ha a P1 vízpumpa már működik, a  gomb első megnyomásával magas fokozatra kapcsolhatja azt.

Ha a szűrési ciklusok aktívak, vagy fagyveszélyt észlel a rendszer, a P1 vízpumpa 30 percenként automatikusan beindul, hogy mérje a vízhőmérsékletet (csak „STANDARD ÜZEMMÓD”-ban, lásd „MŰKÖDÉSI MÓDOK” c. fejezet!)

Ha a P2 vízpumpát vagy a levegőmasszázszt manuálisan bekapcsolta, a P1 vízpumpa alacsony fokozaton működik tovább, amíg a másik vízpumpát vagy a levegőmasszázszt ki nem kapcsolja. Ha a P2-t vagy a levegőmasszázszt csak egy rövid időre kapcsolja be, a P1 vízpumpa akkor is legalább két percig működik.

A 2. VÍZPUMPA (P2)

Első gombnyomás: bekapcsolja a P2 vízpumpát. A P2  ikon gyorsan forog.

Második gombnyomás: kikapcsolja a P2 vízpumpát. Ekkor nem látható az ikon.

VÍZPUMPÁK: AUTOMATA KIKAPCSOLÁS

P1 magas fokozat, P2 - 15 perc után

P1 alacsony fokozat - 4 óra után

A VÍZPUMPA ÉS A PEZSGÓFÜRDŐ MŰKÖDÉSE

Az 1-es és 2-es vízpumpák elsőbbséget élveznek a pezsgőfürdővel szemben. Ha a két vízpumpa bármelyike magas fokozatra van állítva, a rendszer nem engedi aktiválni a pezsgőfürdőt, amíg valamelyik vízpumpa időzítője le nem jár, vagy ki nem kapcsolják. Ugyanakkor, ha csak az egyik vízpumpa működik magas fokozaton, és a pezsgőfürdő már üzemel amikor a második vízpumpa magas fokozatát is bekapcsolják, akkor a pezsgőfürdő automatikusan ki fog kapcsolni.

Például:



- 1) Ha az első és második pumpát egyszerre kapcsolják magas fokozatra, és 5 perccel később megnyomják a pezsgőfürdő gombját, akkor a pezsgőfürdő 10 perces késleltetéssel fog bekapcsolni (a két vízpumpa 15 percig üzemel) és 5 percig fog működni (15 mínusz 10 perc).
- 2) Ha az egyik vízpumpa (akár a P1 akár a P2) magas fokozatát és a pezsgőfürdőt egyszerre kapcsolják be és a másik vízpumpát 5 perccel később állítják magas fokozatra, akkor a pezsgőfürdő automatikusan kikapcsol, de a rendszer az időzítő visszaszámlálóját nem törli. Amennyiben a medence használója 5 perc múlva saját kezűleg kikapcsolja valamely vízpumpát, a pezsgőfürdő automatikusan visszakapcsol a visszaszámlálásból hátralévő 5 percre.

TISZTÍTÁSI CIKLUS

30 perccel azután, hogy a vízpumpá(ka)t manuálisan vagy automatikusan kikapcsolta, a P1 alacsony fokozaton még 1 órán át keringeti a vizet, és az ózongenerátor (opcionális) is működésbe lép.

A RENDSZERIDŐ BEÁLLÍTÁSA

A peremszerelt vezérlőegység első indításakor TIME felirat villog a kijelzőn. Az alábbi módon állítsa be az órát, és az emlékeztető eltűnik!

Nyomja meg a  majd a  gombokat, hogy belépjen az óra-beállítás módba!

Nyomja meg a  vagy a  gombokat, és állítsa be az órát!

Nyomja meg a  gombot, hogy a percet is beállíthassa!

Nyomja meg a  vagy a  gombokat, és állítsa be a percet!

Végezetül nyomja meg a  gombot újból, és átléphet a „TISZTÍTÁSI CIKLUSOK” programozásához (lásd alább)!

VAGY:

Nyomja meg a  gombot, hogy kilépjen az óra-beállítás módból!

Ha megnyomja a  gombot normális működés közben, akkor a kijelzőn 3 másodpercre megjelenik a pontos idő.

TISZTÍTÁSI CIKLUSOK





Ha a rendszeridőt beállította, naponta kétszer automatikusan bekapcsol a P1 vízpumpa alacsony fokozaton, hogy 2 órán át szűrje a vizet. A szűrési ciklusok alatt a kijelzőn a **FILTER 1** vagy a **FILTER 2** felirat látható.

FILTER 1 (első tisztítási ciklus): a rendszer automatikusan aktiválja a P1 vízpumpát alacsony fokozaton 08:00-10:00 óráig. Az első tisztítási ciklus ideje alatt a peremszerelt vezérlőegység bal oldalán a FILTER 1 (F1) LED fog világítani.

FILTER 2 (második tisztítási ciklus): a rendszer automatikusan aktiválja a P1 vízpumpát alacsony fokozaton 20:00-22:00 óráig. A második szűrési ciklus ideje alatt a peremszerelt vezérlőegység bal oldalán a FILTER 2 (F2) LED fog világítani.



A TISZTÍTÁSI CIKLUSOK PROGRAMOZÁSA

A gyári beállítások megváltoztatása:



Nyomja meg a  majd a  valamint a  végül pedig a  gombokat!

(Ha a rendszeridő beállításakor megnyomja a  gombot, akkor ugyanehhez a beállításhoz juthat el.)

Most a **PROGRAM**, a **FILTER 1** és a **START TIME** feliratok jelennek meg a kijelzőn. Ezzel az első tisztítási ciklus kezdetét lehet beállítani.



Az óra beállításához nyomja meg a  vagy a  gombokat, és óránként változtathatja az időt!

Nyomja meg a  gombot, hogy a percet is beállíthassa!



A perc beállításához nyomja meg a  vagy a  gombokat, és 5 percenként változtathatja az időt!

A folytatáshoz nyomja meg a  gombot!

Most a **PROGRAM**, a **FILTER 1** és az **END TIME** feliratok jelennek meg a kijelzőn. Ezzel az első tisztítási ciklus végét lehet beállítani.

Az óra beállításához nyomja meg a  vagy a  gombokat, és óránként változtathatja az időt!

Nyomja meg a  gombot, hogy a percet is beállíthassa!

A perc beállításához nyomja meg a  vagy a  gombokat, és 5 percenként változtathatja az időt!

A folytatáshoz nyomja meg a  gombot!

Most a **PROGRAM**, a **FILTER 2** és a **START TIME** felirat jelenik meg a kijelzőn. Ezzel a második tisztítási ciklus kezdetét tudja beállítani a fentiekhez hasonló módon.

A folytatáshoz nyomja meg a  gombot!

Most a **PROGRAM**, a **FILTER 2** és az **END TIME** felirat jelenik meg a kijelzőn. Ezzel a második tisztítási ciklus végét tudja a fentiekhez hasonló módon beállítani.

Nyomja meg ismét a  gombot, ezzel elmentheti a tisztítási ciklusok idejét, és kiléphet a programozási módból!





Ha az „F1” fény világítani kezd a vezérlőegység bal oldalán, a rendszer az első tisztítási ciklust hajtja végre.

Ha az „F2” fény világítani kezd a vezérlőegység bal oldalán, a rendszer a második tisztítási ciklust hajtja végre.

TISZTÍTÁSI CIKLUSOK

Minden egyes tisztítási ciklus elején a rendszer automatikusan bekapcsolja a P2, P3 vízpumpákat és a levegőkompresszort 30 másodpercre, hogy friss, tisztított víz jusson a csőrendszerbe.

ÜZEMMÓDOK

 Ez a gomb a masszázsmedence különböző üzemmódjai közötti váltást teszi lehetővé: **STANDARD**, **ECONOMY** vagy **SLEEP** (normál, gazdaságos vagy pihentető). Nyomja meg a  gombot, hogy a  gombbal kiválaszthassa a kívánt üzemmódot! Az LCD addig villog, amíg a választás rögzítéséhez meg nem nyomja a  gombot.



STANDARD (NORMÁL) ÜZEMMÓD

A rendszer minden félórán automatikusan elindítja a P1 vízpumpát alacsony sebességen, hogy mérje és tartsa a beállított hőmérsékletet. A kijelzőn a **STANDARD** szó mellett a legutoljára mért vízhőmérséklet jelenik meg. Az aktuális vízhőmérséklet csak akkor jelenik meg, ha vízpumpa már legalább két perce üzemel.

ECONOMY (GAZDASÁGOS) ÜZEMMÓD

A rendszer csak a tisztítási ciklusok alatt fűti fel a vizet a beállított hőmérsékletre. A kijelzőn az **ECONOMY** szó jelenik meg.

KOMBINÁLT (STANDARD/GAZDASÁGOS) ÜZEMMÓD

Amíg a rendszer „ECONOMY” üzemmódban van, bármely  gomb vagy a  gomb megnyomásával elindíthatja a „STANDARD” módot egy órára, ezután a rendszer visszavált „ECONOMY” módba. Ilyenkor a  gomb megnyomásával azonnal vissza lehet térni az „ECONOMY” módba.

SLEEP (PIHENTETŐ) ÜZEMMÓD

A rendszer csak a tisztítási ciklusok alatt fűti a vizet, azonban a víz hőfoka a beállított hőmérsékleti érték alatt marad (nem több mint 10 fokkal). A kijelzőn a **SLEEP** szó jelenik meg.

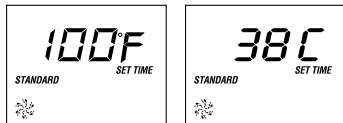

FOLYADÉKKRISTÁLYOS KIJELEZŐ (LCD)

A kijelző folyamatosan tájékoztatja a masszázsmedence működési állapotáról. Az ikonok különféle funkciókat és programozási információkat jelölnek.

FORDÍTOTT LCD





Ezzel a lehetőséggel meg tudja fordítani a kijelzőt, hogy az a medencéből is kényelmesen olvasható legyen. A megfordításhoz nyomja meg:

- **Platinum sorozat esetében:** a  vagy a  majd a  a gombot!
- **Luxuskiadás felszereltségű modellek némelyike esetében:** a  gombot!

Az eredeti állapothoz való visszatéréshez (kívülről történő leolvasás) ugyanezt a lépéssort kell megismételnie.





A VEZÉRLŐPANEL LEZÁRÁSI LEHETŐSÉGEI HŐZÁR

A hőzár a medence illetéktelen vízhőmérséklet-módosításának megelőzésére szolgál. A hőzár bekapcsolása mellett minden automata funkció a szokott módon működik tovább. A zár bekapcsolásához egymás után – legfeljebb 3 mp különbséggel – nyomja meg a következő gombokat:

 majd  majd P1  és a 

A HŐZÁR FELOLDÁSA



A hőzár feloldásához – legfeljebb 3 mp különbséggel – nyomja meg a következő gombokat:

 majd  majd P1  és a 

Ha a hőzár bekapcsolja, a kijelző bal oldalán a „TL” (TEMPERATURE LOCK) jel fog világítani. Ebben az esetben csak a hőszabályzó gombok inaktívak.



TELJES BILLENTYŰZÁR

A teljes billentyűzár meggátolja, hogy illetéktelenek használják a masszázsmedence vezérlését. Ha bekapcsolja a billentyűzár, a medence automatikus funkciói zavartalanul működnek tovább. A teljes billentyűzár aktiválásához – legfeljebb 3 másodperc különbséggel – nyomja meg a következő gombokat:

 majd P1  majd 

A VEZÉRLŐEGYSÉG FELOLDÁSA

Legfeljebb 3 másodperc különbséggel nyomja meg a következő gombokat:

 majd P1  majd 

Ha a billentyűzár aktív, „PL” (PANEL LOCK) felirat világít a vezérlőegység bal oldalán. Ebben az esetben a vezérlőegység minden gombja le van zárva, kivéve a  gombot.

KÉSZENLÉTI / LEERESZTÉSI ÜZEMMÓD

A „KÉSZENLÉTI” / „LEERESZTÉSI” üzemmód meggátolja a rendszer automatikus bekapcsolását, lehetővé téve a szűrőpatron kényelmes cseréjét, illetve a medence biztonságos leeresztését. Ehhez a következő gombokat kell megnyomnia, legfeljebb 3 másodperces különbséggel:



Nyomja meg először a  majd a P2  gombot, és a kijelzőn a következő felirat kezd el villogni:

5Y (Gold felszereltség)

5BY (Platinum felszereltség)

Hatvan perc elteltével a rendszer automatikusan kikapcsolja a készlenléti üzemmódot, és visszatér normál üzemmódba. Amennyiben fűtés közben aktiválja a „KÉSZENLÉTI ÜZEMMÓDOT”, a kijelzőn villogni kezd a 5BY felirat, ezt követően a vízpumpa még 15 másodpercig üzemel, hogy a fűtőelem kihűlhessen a leállítás előtt.

LED-HANGULATVILÁGÍTÁS

A LED-hangulatvilágítás be- és kikapcsolásához nyomja meg a  gombot! A  gomb 3 másodpercen belüli megnyomásával különböző „fényjátékokat” futtathat le. Ha a LED-hangulatvilágítást több mint 5 másodpercig kikapcsolva hagyja, majd visszakapcsolja, a rendszer a legutolsó „fényjátékhoz” tér vissza. 4 óra elteltével a rendszer automatikusan kikapcsolja a hangulatvilágítást.

PEZSGŐFÜRDŐ (GYÁRILAG SZERELT, OPCIONÁLIS)

 Nyomja meg ezt a gombot a pezsgőfürdő be-, illetve kikapcsolásához!

A rendszer 15 perc után automatikusan kikapcsolja a levegőkompresszort.

ÓZONGENERÁTOR (OPCIONÁLIS)

Az ózongenerátor csak „SZÜRÉS” és „TISZTÍTÁSI CIKLUS” üzemmódban működik. Működése alatt a kijelzőn a  ikon látható. A vezérlőegység bármely gombjának megnyomása egy óra időtartamra felfüggeszti az ózongenerátor működését.

FAGYÁSVÉDELEM

Ha a hőmérsékletszenzor már csak 4°C-os hőmérsékletet érzékel a hőkamrán belül, a rendszer automatikusan magas fokozatra kapcsolja a vízpumpát, hogy megelőzze a víz fagyását és a medence károsodását. A vízpumpa mindaddig működésben marad, amíg a víz az 5°C-os hőmérsékletet el nem éri, majd visszatér normál üzemmódba.

A PEREMSZERELT VEZÉRLŐEGYSÉG ÜZENETEI

OHH / HTR TEMP LMT / OH / HL

(állandóan látható)

Túlmelegedés! A medence lekapcsolt, mert az egyik hőérzékelő 48°C-ot észlelt a fűtőberendezésnél.

NE SZÁLLJON BE A MEDENCÉBE! Vegye le a tetőt, hogy a medence lehülhessen! Indítsa újra a rendszert az elektromosság kikapcsolásával! Ha a probléma nem szűnik meg, hívja a HydroPool szervizszolgálatát!

A TÚLHEVÜLÉS LEHETSÉGES OKAI:

- a szűrési ciklusok túl hosszúak, vagy átfedik egymást (a vízpumpa túlságosan hosszú ideig üzemel)
- a szigetelő- vagy zárszelepek részben zárva vannak
- szélsőségesen meleg idő / magas környezeti hőmérséklet
- a hőérzékelő meghibásodása

OHS / SPA TEMP LMT / OH / HL

(villog)

Túlmelegedés! A medence lekapcsolt, mert az egyik hőérzékelő 44,5°C-ot észlelt a vízben.

NE SZÁLLJON BE A MEDENCÉBE! Vegye le a tetőt, hogy a medence lehülhessen! A vezérlőegység automatikusan újraindít 42°C-os vízhőmérsékletnél. Ha a medence nem kapcsol le, hívja a HydroPoolt!

A TÚLHEVÜLÉS LEHETSÉGES OKAI:

- a szűrési ciklusok túl hosszúak, vagy átfedik egymást (a vízpumpa túlságosan hosszú ideig üzemel)
- a szellőzők vagy tolózárok részben, vagy teljesen zárva vannak
- szélsőségesen meleg idő / magas környezeti hőmérséklet (például padlófűtés)
- a hőérzékelő meghibásodása

ICE / FREEZE COND

Ha a vízhőmérséklet 4°C fok alá süllyed, a rendszer automatikusan – az éppen beállított működési módtól függetlenül – elindítja a vízpumpákat és a levegőkompresszort.

SnA / SENSOR A SERVICE REQ

A medence kikapcsolt. Az „A” jelű szenzorcsatlakozóba kötött szenzor nem működik.

SnB / SENSOR B SERVICE REQ

A medence kikapcsolt. A „B” jelű szenzorcsatlakozóba kötött szenzor nem működik.

SNS / SENSOR SYNC

A szenzorok egyensúlya felbomlott: ha a kijelzőn felváltva ugrál a hőmérséklet és az SNS rövidítés, akkor a hiba csak átmeneti jellegű, melyet a rendszer magától kijavít. Ha az SNS felirat folyamatosan villog, a medence teljesen lekapcsolt.

HFL / HTR FLOW LOW

Nagy különbség van az egyes szenzorok által érzékelt hőmérsékletek között: ez áramlási problémát feltételez. Ellenőrizze a medence vízszintjét, és amennyiben szükséges, töltsse fel! Győződjön meg róla, hogy a vízpumpákat megfelelően beüzemelték, és valamennyi tolózár teljesen nyitva van!

FLO

Alacsony vízáramlás. A rendszer nem érzékel kellő vízáramlást.

LEHETSÉGES OKOK:

- túl alacsony a vízszint
- a szigetelő-/zárszelepek részlegesen zárva vannak
- a vízpumpa levegősödése akadályozza vízáramot

LF / LOW FLOW

Tartós vízáramlási probléma: ez a felirat 24 órán belül az ötödik HFL üzenetet követően jelenik meg a kijelzőn. Ebben az esetben a fűtőelemet kikapcsolja a rendszer, de minden más funkció normálisan működik tovább. Ellenőrizze a medence vízszintjét, és töltsse fel, amennyiben szükséges! Ha a vízszint megfelelő, győződjön meg róla, hogy a vízpumpákat megfelelően beüzemelték, és valamennyi tolózár teljesen nyitva van! Nyomja meg bármelyik gombot az újraindításhoz!

A PEREMSZERELT VEZÉRLŐEGYSÉG ÜZENETEI FOLYTATÁS

dr / HEATER MAY BE DRY-WILL RETEST SHORTLY
Elégtelen vízmennyiség a fűtőkamrában. Ellenőrizze a vízszintet, és töltsse fel a medencét, amennyiben szükséges! Ha a vízszint megfelelő, győződjön meg róla, hogy a vízpumpákat megfelelően légtelenítették, és a tolózárak teljesen nyitva vannak! Az újraindításhoz a vezérlőegység bármely gombját megnyomhatja.

dry / HEATER DRY SERVICE REQ
Elégtelen vízmennyiség a fűtőkamrában. Ez a felirat akkor jelenik meg, ha 24 órán belül harmadszor fordult elő DR üzenet. Mialatt a DRY üzenet villog a kijelzőn, a medence teljesen lezár. Ellenőrizze a medence vízszintjét, és töltsse fel, amennyiben szükséges! Ha a vízszint megfelelő, győződjön meg a vízpumpák légmentességéről, illetve arról, hogy a tolózárak teljesen nyitva vannak-e! Az újraindításhoz a vezérlőegység bármely gombját megnyomhatja.

Pr / PRIMING MODE TAKES 4 MIN
Beüzemelési mód. Akkor jelenik meg a kijelzőn, ha a medencét először csatlakoztatja az áramkörhöz, vagy ha áramkimaradás után visszatért az áram. A vízpumpák biztonságos beüzemelését teszi lehetővé. További információért lásd még a „**HYDROPOOL SERENITY SOROZAT IRÁNYÍTÓBERENDEZÉSE**” c. részt!

--- / --F / --C
Ismeretlen hőmérséklet. A vízpumpa 2 percnyi működése után megjelenik az aktuális vízhőmérséklet a kijelzőn.

--- / ----
Amikor a rendszer „ECONOMY” vagy „SLEEP” üzemmódban van, nincs kijelvezve az aktuális vízhőmérséklet. Mindkét üzemmódban órákra ki lehet kapcsolva a vízpumpa az egyes ciklusok között. Az aktuális hőmérséklet megtekintéséhez működtesse a vízpumpát legalább 2 percig!

SbY / SbbY / STANDBY MODE
Meggátolja a vezérlőegység automatikus működését, hogy lehetővé tegye a filter cseréjét. A P1 kivételével bármely gomb megnyomásával visszatérhet a normális működési módhoz.

drn / DRAINING
Lehetővé teszi a medence kényelmes leeresztését a P1 vízpumpa alacsony fokozatú használatával. A P1 kivételével bármely gomb megnyomásával visszatérhet a normális működési módhoz.

Std / STANDARD
A rendszer STANDARD (normál) módban üzemel. További információért, kérjük, tekintse meg a „**HYDROPOOL SERENITY SOROZAT IRÁNYÍTÓBERENDEZÉSE**” c. részt!

Ecn / ECONOMY
A rendszer ECONOMY (gazdaságos) üzemmódban működik. További információért, kérjük, tekintse meg a „**HYDROPOOL SERENITY SOROZAT IRÁNYÍTÓBERENDEZÉSE**” c. részt!

SE
A rendszer STANDARD-IN-ECONOMY (normál/gazdaságos) üzemmódban működik. További információért, kérjük, tekintse meg a „**HYDROPOOL SERENITY SOROZAT IRÁNYÍTÓBERENDEZÉSE**” c. részt!

SLP / SLEEP
A rendszer SLEEP üzemmódban működik. További információért, kérjük, tekintse meg a „**HYDROPOOL SERENITY SOROZAT IRÁNYÍTÓBERENDEZÉSE**” c. részt!

COOL
Akkor jelenik meg ez az üzenet, ha a vízhőmérséklet 6 és 20°C közötti, jelezve, hogy alacsony a vízhőmérséklet. Ez normális működés, nincs szükség javításra.

A FÚVÓKÁK ÉS EGYÉB ESZKÖZÖK MŰKÖDÉSE



A VÍZÁRAMLÁS BEÁLLÍTÁSA

A HydroPool masszázsmedencék bizonyos hidrotériás fúvókáin állítható a víz áramlása.

A vízáramlás csökkentése: Fogja meg a fúvóka külső peremét, és fordítsa el negyed fordulattal az óramutató járásával megegyező irányba! Ütközéskor a fúvóka zárva van, így a vízáram korlátozott.

A vízáramlás növelése: A dúsító külső peremét zárt helyzetből fordítsa el negyed fordulattal az óramutató járásával ellentétes irányba! Ütközéskor a dúsító nyitva van, ekkor a vízáram maximális.

Ne próbálja a dúsítót az ütközésponton túlfordítani, mert ezzel kipattinthatja a foglalatból!

A DÚSÍTÓ BEÁLLÍTÁSA

Az Ön HydroPool medencéjének számos vízfúvókája levegődúsítással működik.

A pezsgés csökkentése: Fordítsa el a levegődúsító karját az óramutató járásával megegyező irányba! Az ütközési pontnál teljesen elzáródik a levegő (ez körülbelül a 8 órának megfelelő pozícióban történik).

A pezsgés növelése: Fordítsa el a levegődúsító karját az óramutató járásával ellenkező irányba! Az ütközési pontnál teljesen szabadon áramlik a levegő (ez körülbelül a 3 órának megfelelő pozícióban történik).

Ha a medencét nem használja, a maximális működési hatékonyság érdekében teljesen el kell zárni a levegődúsítókat!

A FÚVÓKÁK ELTÁVOLÍTÁSA ÉS CSERÉJE

Felcserélhetőség: A medence fúvókáinak testre szabása egy nagyszerű lehetőség az Ön egyedi hidrotériás igényeinek kielégítésére. A megegyező méretű fúvókák egymással felcserélhetők, például egy hagyományos iker pörgőfúvókát kicserélhet egy mini galaxis fúvókára vagy egy erőteljes rezonátor fúvókát egy erőteljes örvényfúvókára.

Felcserélhetőség: A medence fúvókáinak testre szabása egy nagyszerű lehetőség az Ön egyedi hidrotériás igényeinek kielégítésére. A megegyező méretű fúvókák egymással felcserélhetők, például egy lüktető lökétűvókát kicserélhet egy célzott lökétűvókára, egy erőteljes rezonátorfúvókát egy erőteljes örvényfúvókára vagy egy erőteljes pörgő ikerfúvókára.



FÚVÓKÁK ELTÁVOLÍTÁSA ÉS VISSZAHELYEZÉSE

ELTÁVOLÍTÁS:

- A fúvóka kipattintásához csavarja a fúvókát az óramutató járásával ellentétes irányba, majd húzza ki a foglalatból!

VISSZAHELYEZÉS:

- Nyomja a fúvókát a foglalatba, amíg az a helyére nem pattan! Ezzel biztosítja, hogy a fúvókavég vonalba kerüljön a járat csatlakozókarimájával.



IRÁNYVÁLTÓ

Amennyiben HydroPool medencéje irányváltó kapcsolóval rendelkezik, lehetősége van arra, hogy a vízáram erejét a „KAPITÁNYI ÜLÉS” vagy a „FOTEL” irányába növelje, esetleg a kettőt kombinálja. Ehhez egyszerűen fordítsa el a kapcsolót jobbra vagy balra!

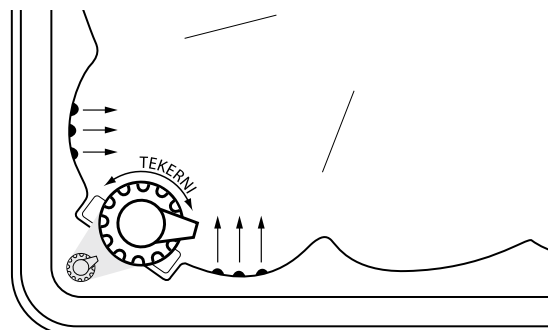

VÍZESÉS-SZABÁLYZÓ

Egyszerűen fordítsa el a szabályozót az óramutató járásával megegyező irányba, és a vízáram ereje csökkeni fog! Ha az ellenkező irányba fordítja a szabályozót, a vízáram növekedni fog!



AUDIO ÉS MP3-LETÁTSZÓ CSATLAKOZTATÁSA

AUDIO- ÉS MP3-LEJÁTSZÓK CSATLAKOZTATÓ PORTJA

AUDIO/MP3-letátszó csatlakoztatása

A csatlakoztató port minden audio-lejátszó eszköz, így az MP3-lejátszó csatlakoztatására is alkalmas.

Audio-lejátszó eszközök telepítése:

- 1** Keresse meg és nyissa fel a csatlakoztató port ajtaját! A fogantyút finom mozdulattal húzza felfelé!
- 2** Mielőtt csatlakoztatná audio-lejátszó készülékét, távolítsa el a csatlakozó fedelét! Ha a csatlakozó port használaton kívül van, ne felejtse el visszahajtani a fedőt!
- 3** Helyezze a készüléket a csatlakozó port átalakítójára és csatlakoztassa!
- 4** A vezérlőegység nélküli önálló készülékek esetében - az erősítő áramellátása érdekében - aktiválja a porton belül található kapcsolót!
- 5** Ha használatba vette a csatlakoztató portot, csukja be az ajtaját!



VÍZHÁZTARTÁSI EGYENSÚLY – ÁLTALÁNOS ÁTTEKINTÉS

FIGYELEM!

- **A medence megbízhatósága és élettartama szoros összefüggésben áll a vízminőség szinten tartására fordított figyelemmel!**
- A medence kis mennyiségű vizét könnyen beszennyezheti olaj, testápoló krém, vegyszer, de akár az emberi izzadság is. Az elektromos vezérlés idő előtti károsodásának és/vagy meghibásodásának (korrózió/vízkövesedés) megelőzéséhez rendszeres figyelmet kell fordítani arra, hogy a medence vize tiszta, biztonságos és kiegyensúlyozott legyen! A medence vizének tisztán tartása rendkívül fontos! Az elhanyagolt melegvíz a baktériumok gyors terjedését eredményezi.
- A víz ásványianyag-tartalma a párolgással, illetve a tisztítószeres és vegyszerek használatával nő. Ha az ásványianyag-, különösen a kalciumtartalom túlságosan megnövekszik, az ásványi anyagok szó szerint kicsapódnak a vízből, és a medence falára, csőrendszerébe, a fűvókákra, a szűrőkre, illetve a fűtőelemekre rakódnak.
- Nagyon fontos a víz pH-értékének gyakori ellenőrzése, és megfelelő tartományon belül tartása! Ezzel kapcsolatban a további részleteket az **„VÍZMINŐSÉGI ÖSSZEFOGLALÓ A MEDENCE HASZNÁLATÁHOZ”** című táblázatból tudhatja meg!
- Hasonlóan fontos, hogy a víz totális alkalinitását a megfelelő tartományban tartsa! (Ez nem más, mint a víz ellenálló képessége a pH-érték változásával szemben.) Ezzel kapcsolatban a további részleteket az **„VÍZMINŐSÉGI ÖSSZEFOGLALÓ A MEDENCE HASZNÁLATÁHOZ”** című táblázatból tudhatja meg!
- A karbantartás-szükséglet két, azonos medence esetében is jelentősen eltérhet. A következő tényezők befolyásolják:
 - Fürdőzők
 - A használat gyakorisága / fürdőzők száma
 - A test eltérő kémiai jellemzői
 - Napfény / árnyék
 - Hőmérséklet

Ebből kifolyólag rendkívül fontos egy megfelelő vízkarbantartási rend kialakítása, illetve a kereskedő által javasolt karbantartási eljárások rendszeres elvégzése!



Amennyiben nem ügyel a pH és a totális alkalinitás előírt szintjének megőrzésére, a fűtőtest és más alkatrészek is károsodhatnak, az ebből fakadó meghibásodásokra a garancia nem terjed ki!



TANÁCSOK A BIZTONSÁGOS VEGYSZERALKALMAZÁSHOZ

- Soha ne keverjen össze vegyszereket a medencébe öntés előtt!
- Egyszerre csak egy vegyszert öntsön a medencébe!
- Mindig a vegyszert öntse a vízbe, ne pedig fordítva!
- Egyes vegyszerek maró hatásúak lehetnek, ezért használja őket óvatosan és tárolja hűvös, fénytől védett helyen!
- Soha ne dohányozzon vegyszerek közelében, mivel többségük gyúlékony!
- Gondoskodjon a kifolyt vegyszerek azonnali feltakarításáról!
- Vész esetére mindig legyen kéznél az a telefonszám, amelyen mérgezés esetén segítséget kérhet!
- Tartsa a vegyszereket gyermekektől elzárt helyen!
- Vegyszerek alkalmazásakor hordjon védőszemüveget és gumikesztyűt!

A MEDENCE ELSŐ FELTÖLTÉSE

- 1 Bizonyosodjon meg róla, hogy a medence vize keringésben van!
 - 2 Töltsön a vízbe valamilyen (rozsdá- és vízköszabályzó) fémion kötésére alkalmas szert! Hagyja, hogy a víz egy órán át keringjen, mielőtt bármilyen más szert adna a medence vizéhez!
 - 3 Töltsön a vízbe „sokkolót”/oxidáló anyagot!
 - 4 Tegyen fertőtlenítő tablettát (klór vagy bróm) az adagolóba!
- **Opcionális beépített vegyszeradagoló:** (mely a szűrőtartály kosarába építve található): a kosár eltávolításának és visszahelyezésének részleteiért olvassa el a **„SZÜRŐ-PATRON”** c. fejezetet! Miután eltávolította a szkimmer kosarat, talál egy, az aljából kiinduló kb. 20 cm-es csövet. Tekerje ki a cső végén található szabályozó kupakot, és helyezzen el benne 5 vagy 6 tablettát! Ne töltsen túl az adagolót, mert az befolyásolhatja a megfelelő működést! Kezdetben állítsa a szabályozót 5-ös fokozatra, és hagyja, hogy a víz 3-4 óráig keringjen a vízértékek ellenőrzése előtt. Szükség szerint állítsa a szabályozót magasabb vagy alacsonyabb fokozatra!
 - **Lebegő adagoló:** A fentiek szerint töltsön be 6-7 tablettát, kezdetben állítsa a szabályozót 5-ös fokozatra, és hagyja, hogy a víz 3-4 óráig keringjen a vízminőség ellenőrzése előtt! A tabletták a medence használatától és a szabályozó beállításától függően 10-14 nap alatt lassan feloldódnak.
- 5 Ellenőrizze a pH értéket és a totális alkalinitást, majd cselekedjen az eredménynek megfelelően!



GYAKRAN HASZNÁLT VÍZKARBANTARTÁSI KIFEJEZÉSEK

- 1 **KLÓR** – Oxidáló és fertőtlenítő vegyszer, granulátum vagy tableta formájában. Nagyon hatásos és gyors. A klórmaradvány javasolt szintje: 1,0–3,0 ppm.
- 2 **KLÓRAMINOK** – A klór és a vízben lévő nitrogén, illetve ammónia találkozásakor keletkező vegyület. Elhanyagolt víz háztartásnál szem- és bőrirritációt okoz, jelenlétéről erős klórszag árulkodik.
- 3 **EGYKOMPONENSŰ BRÓM** – Egy másik típusú oxidáló és fertőtlenítő vegyszer, mely a vegyszeradagoló segítségével kerül a medence vizébe. Granulátum vagy tableta formájában kapható. A brómmaradék javasolt szintje: 2,0–4,0 ppm.
- 4 **KÉTKOMPONENSŰ BRÓM** – Folyadék vagy por formájában hetente, kézzel adagolandó. Granulátum formájában naponta, illetve a medence használatával arányosan adagolandó.
- 5 **BRÓMAMINOK** – Akkor keletkeznek, amikor a bróm elpusztítja a nitrogént hordozó vegyületeket. A klóraminokkal szemben a bróraminok nem okoznak szemirritációt, de elhanyagolt víz háztartásnál kellemetlen szagot eredményeznek.
- 6 **SOKKOLÁS** – Oxidálószer hozzáadásával semlegesítjük a medence vizének ammónia-, nitrogén- és szervesanyag-tartalmát (klóraminok és bróraminok segítségével).
- 7 **pH** – Egy logaritmikus érték, mely a hidrogénion-koncentráció által egy anyag (esetünkben a medence vizének) savasságát vagy lúgosságát fejezi ki. A pH-értéket egy 0–14-ig terjedő skálán lehet kifejezni, ahol a 0 a legsavasabb, az 1–7-ig terjedő tartomány savas, a 7 semleges, a 7–14-ig terjedő tartomány lúgos, a 14 pedig a leglúgosabb. A medence vizének ideális pH-tartománya 7,4–7,6 között van.
- 8 **pH-NÖVELŐ** – Növeli a víz pH-értékét.
- 9 **pH-CSÖKKENTŐ** – Csökkenti a víz pH-értékét.
- 10 **TOTÁLIS ALKALITÁS (TA)** – A medence vizében található karbonát, bikarbonát és hidroxid összetevők mennyisége, amely meghatározza, hogy a medence vize milyen mértékben tud ellenállni a pH-érték változásának. Tompítóképesként is ismert.
- 11 **ALKALITÁSFOKOZÓ** – Növeli az alkalitást.
- 12 **KALCIUMKEMÉNYSÉG** – A kalcium részaránya a totális alkalitásban, amely a teljes keménység 70–75%-át teszi ki. A kalcium koncentrációja meghatározza a víz keménységét. Ha a koncentráció alacsony, a víz lágy, ha magas, akkor kemény.
- 13 **KALCIUMNÖVELŐ** – Növeli a kalcium szintet.
- 14 **OLDOTT SZILÁRDANYAG-TARTALOM (TDS)** – A medence vizében feloldott összes anyag (kalcium, karbonátok, bikarbonátok, magnézium, fémek összetevői) mennyisége.
- 15 **FÉMIONKÖTŐK (ROZSDA- ÉS VÍZKŐSZABÁLYZÓK)** – Meggátolja, hogy az oldott fémek a medence falában és a központi egység alkatrészeiben kárt tegyenek.
- 16 **HABZÁSGÁTLÓ** – Eltávolítja a vízfelszínen képződő habot. Ez azonban csak átmenetileg orvosolja a problémát, ugyanis a túlzott habosodás a nem megfelelő karbantartás következtében fellépő vízminőségromlás jele (a habosodó vízre jellemző a nagy mennyiségű szerves üledék jelenléte és a magas pH-érték).
- 17 **FILTERTISZTÍTÓ** – Zsírtalanítja és tisztítja a szűrőbetétet.
- 18 **ÓZONGENERÁTOR** – Ózont (három oxigénatomból álló gázmolekulát) generál, mely a medencevíz szennyeződéseinek oxidálására szolgál.
- 19 **TESZTER** – Bizonyos kémiai üledékek, illetve a vízkarbantartás szükségleteinek kimutatására szolgál. Alkalmazható lakmuszpapír, illetve folyadékcsepp formában.
- 20 **PPM** – A „parts per million” (milliónkénti részecskeszám) rövidítése, amely a kémiai mérésben a részecskék súly szerinti arányát mutatja egymillió vízrészecskére vetítve.

VÍZMINŐSÉGI ÖSSZEFOGLALÓ A MEDENCE HASZNÁLATÁHOZ*

VEGYSZER (ppm)	MIN	IDEÁLIS	MAX
Klór	1.0	3.0 - 5.0	10.0
Bróm	2.0	3.0 - 5.0	10.0
VEGYÜLET			
PH	7.2	7.4 - 7.6	7.8
Totális Alkalitás (TA)	80	80 - 120	180
Oldott szilárdanyag-tartalom (TDS)	300	1000 - 2000	3000
Kalciumkeménység	150	200 - 400	500 - 1000

*A National Spa & Pool Institute (Észak-Amerika) ajánlásával lakossági- és masszázsmedencékhez.

VÍZHÁZTARTÁSI HIBAELHÁRÍTÁS

HIBAJELENSÉG	LEHETSÉGES OK	MEGOLDÁS
zavaros víz	A mikroszkopikus részecskék túl kicsik, hogy a szűrőn fennakadjanak	Ellenőrizze és állítsa be a vízháztartás különböző elemeinek szintjét! Adjon a medence vizéhez pelyhesítőt*, amely összekapcsolja az apró részecskéket, annak érdekében, hogy kiszűrhetőek legyenek.
	Magas totális alkalitás	Ellenőrizze ezeket az értékeket, majd állítsa be a javasolt szintre!
	Magas pH-érték	
	Túl kemény víz	
vízkeő (fehéres, szürkés lerakódás)	Túl kemény víz	Ellenőrizze a víz keménységét, és alkalmazzon megkötést segítő vegyszert*, vagy eressze le a medence vizének egy részét, majd töltsse fel újra!
bőr- vagy szem-irritáció	Nem megfelelő pH és/vagy totális alkalitás	Ellenőrizze a víz minőségét, majd állítsa be a javasolt szinteket!
habzás	Vízbe került testápolók vagy kozmetikumok	Ha a vízszint nem hagy nyomot a medence falán, próbáljon habzásgátlót* alkalmazni, hogy kioldja a szennyeződések! Ezután használjon tisztítószert*, hogy a szennyeződések könnyebben kiszűrhetőek legyenek! Amennyiben a víz szintje nyomot hagyott a medence falán, szükség lehet a medence leeresztésére és kitakarítására. A szűrőpatront mindkét esetben alaposan le kell mosni, és egy éjszakára fehéritőbe áztatni. A hasonló problémák egy olajat megkötő szivacsabda* használatával elkerülhetőek.
	Fürdőruhában maradt mosószer	Megelőzhető, ha mosógépén extra öblítést végez, vagy kézzel alaposan újraöblíti a fürdőruhát.
	Nagy mennyiségű, szerves eredetű szennyeződés	Egyes szerves anyagok a szűrőn feltöredezve átjuthatnak. A problémát megoldja, ha a szennyeződések kioldására rendszeresen habzásgátlót* használ. Ezután alkalmazzon tisztítószert*, hogy a szennyeződések könnyebben kiszűrhetőek legyenek, majd alaposan tisztítsa ki a szűrőpatront! Ha a habzás túl intenzív, szükség lehet a medence vizének leeresztésére.
	Lágy víz	Ellenőrizze a víz keménységét, és ha szükséges, növelje kalcium-kloriddal*!
korrózió, karcosodás	Lágy víz és/vagy alacsony totális alkalitás	Ellenőrizze a víz keménységét, és ha szükséges, növelje kalcium-kloriddal*!
elszíntelenedett víz (tisztá helyett zavaros)	Fémek jelenléte a vízben (vas, réz stb.)	Kezelje a vizet kelátképzővel*, vagy megkötést segítő vegyszerrel*!
ingadozó pH-érték	Alacsony a totális alkalitás szintje	Ellenőrizze a víz totális alkalitását, és szükség esetén növelje szódabikarbónával!
A pH-érték nem reagál a beavatkozásra	Magas a totális alkalitás szintje	Ellenőrizze a víz totális alkalitását, és szükség esetén csökkentse szódabiszulfáttal* vagy sósavval*!

* A javasolt termékekről érdeklődjön a Hydropool-nál!

RENDSZERES VÍZKARBANTARTÁSI ELJÁRÁSOK



**VEGYE FIGYELEMBE
A VEGYSZEREK HASZNÁLATI
ÚTMUTATÓJÁT!**

NAPONTA

- 1 Ellenőrizze a vizet, és ha szükséges, töltsön a vízbe „sokkolót”/oxidáló anyagot!
- 2 Bizonyosodjon meg róla, hogy a vízszint megfelelő!
- 3 Ellenőrizze a pH-értéket és a totális alkalitást, majd cselekedjen az eredménynek megfelelően!

HETENTE

- 1 Töltse után a vegyszeradagolót!
- 2 Töltsön a vízbe valamilyen (rozsdá- és vízkőszabályzó) fémion kötésére alkalmas szert!
- 3 Vegye ki, és egy kerti locsolócső vízugarával tisztítsa le, majd helyezze vissza a szűrőpatront! (Lásd a „SZÜRŐPATRON” c. fejezetet!)
- 4 Vegye ki, és tisztítsa meg a szűrőkosarat! (Lásd a „SZÜRŐKOSÁR TISZTÍTÁSA” c. fejezetet!)
- 5 Töltsön a vízbe „sokkolót”/oxidáló anyagot!
- 6 Vizsgálja meg a csövek csatlakozásait, hogy lássa, nem szivárog-e víz a tömítőgyűrűknél! Szükség esetén húzza meg a csőkötéseket!

HAVONTA

- 1 Áztassa a szűrőpatront szűrőpatron-tisztító folyadékba. Öblítse le gondosan, majd ha mód van rá, hagyja megszáradni visszaszerelés előtt! Javasoljuk, hogy szerezzen be egy másik szűrőt is, hogy felváltva tudja használni azokat!

NEGYEDÉVENTE

- 1 Legalább negyedévente eressze le medencéjét, és kifejezetten akril felületek tisztítására szolgáló, karcmentes szerrel tisztítsa meg az akrilfelületet! (Lásd a „MEDENCE VIZÉNEK CSERÉJE” és a „MEDENCE LEERESZTÉSE” c. bekezdéseket!)

A SZÜRŐKOSÁR TISZTÍTÁSA

- 1 Kapcsolja be a „KÉSZENLÉTI/LEERESZTÉSI” üzemmódot.
- 2 Az óramutató járásával ellentétes irányba forgatva húzza ki a helyéről a szűrőkosarat!
- 3 Távolítsa el a szennyeződések a kosárból! (Figyelem! Még véletlenül se ütögesse a kosarat más tárgyhoz az üledék fellazításának céljából, mert a kosár megsérülhet!)
- 4 Az óramutató járásával megegyező irányba forgatva helyezze vissza a kosarat a szűrőnyíláson keresztül!
- 5 Kapcsolja ki a „KÉSZENLÉTI” üzemmódot, és amint a víz-pumpa működni kezd, bizonyosodjon meg róla, hogy a víz szabadon áramlik!

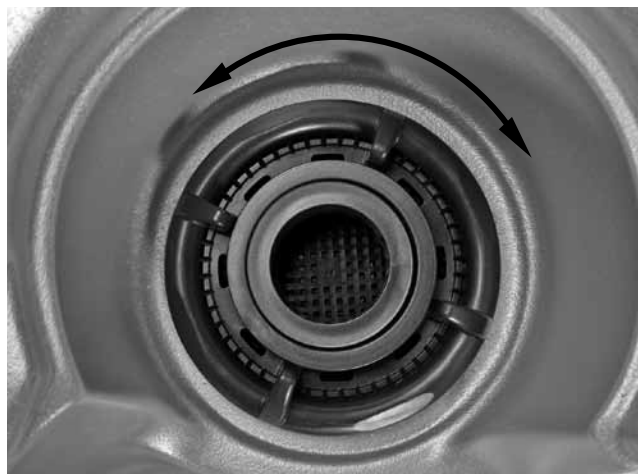

SZŰRŐPATRON

A patronat az igénybevételtől függően 1-2 hetente kell tisztítani. A következő jelek utalnak arra, hogy a patronat ki kell tisztítani:

- a fúvókák gyengébb teljesítménye
- zavaros, szürkés víz
- zörgő hang a szűrőből vagy a vízpumpából
- a fűtőszál nem működik

ELTÁVOLÍTÁS

- 1 Kapcsolja be a „KÉSZENLÉTI” üzemmódot!
- 2 Az óramutató járásával megegyező irányba forgatva és emelve távolítsa el a szűrőkosarat!
- 3 A szűrőegységet egyenesen emelve vegye ki a házából!

TISZTÍTÁS

- 4 Kerti locsolócső és porlasztófej segítségével mossa le a szűrőt, ügyelve arra, hogy minden redőre kitérjen!
- 5 A felgyülemlett testápoló krém és olaj eltávolítása érdekében a patronat áztassa meleg vízbe és szűrőtisztító folyadékba/emulgeálószerbe (a HydroPool kereskedőnél beszerezhető)!
- 6 Tisztítótartály a HydroPool kereskedőnél beszerezhető!
- 7 Alaposan öblítse le a szűrőt, majd szárítsa meg a visszahelyezés előtt!
- 8 Javasoljuk, hogy szerezzen be egy tartalék szűrőpatront, mely mindig használatra kész és tiszta.
- 9 Miután az alkatrész megszáradt, szükség esetén egy ecsettel óvatosan tisztítsa ki a redők között megmaradt koszarabkákat!



A patron tisztításához ne használjon drótkéft vagy más eszközt!
Ne tegye mosogató- vagy mosógépbe!

VISSZAILLESZTÉS

- 10 Helyezze vissza a patronat a tartályba!
- 11 Az óramutató járásával megegyező irányba forgatva helyezze vissza a szűrőkosarat a szűrőnyíláson keresztül!
- 12 Kapcsolja ki a „KÉSZENLÉTI” üzemmódot!

A MEDENCE VIZÉNEK CSERÉJE

A medence vizét – annak méretétől és kihasználtságától függően – 8-12 hetente javasolt leereszteni. Ha a medencét naponta használják, vagy egyszerre több fürdőző veszi igénybe, javasolt a gyakoribb vízcseré. A két vízcseré közötti idő meghatározásának egyik módszere, hogy a medence vizének literben kifejezett mennyiségét elosztja 13,5-tel, majd a naponta fürdőzők átlagos számával.

$$\text{Képlet} \quad \left(\frac{\text{A víz mennyisége literben}}{13.5} \right) \div \left(\frac{\text{A fürdőzők napi száma}}{\text{A vízcserék között eltelt napok}} \right) = \left(\frac{\text{A vízcserék között eltelt napok}}{\text{A fürdőzők napi száma}} \right)$$

PÉLDA:

1000 liter elosztva 13,5-tel, majd 2-vel = 37 nap

Amikor már túl nagy a vízben oldott szervesanyag-tartalom, a medence vizét le kell cserélni. Ezt jelzi a víz homályos vagy szürke színe is.

VÍZLÁGYÍTÓK

Lehetőleg ne vízlágyítóból töltsé fel a medencét, mert ezzel könnyen felboríthatja a víz kémiai egyensúlyát, és megnehezíti annak beállítását, szinten tartását! Ha olyan helyen lakik, ahol a víz keményebb vagy lágyabb az átlagosnál, fordítson fokozott figyelmet a kalciumkeménység szintjére! A medence vizét később már lágyított vízzel is után lehet tölteni.

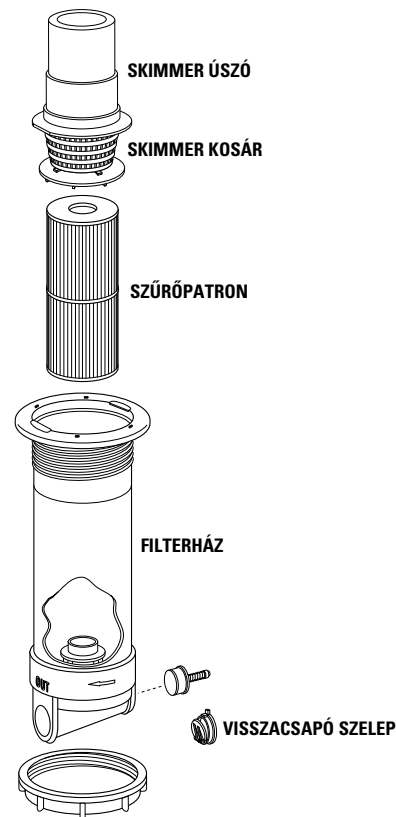

A MEDENCE FELTÖLTÉSE ELŐTT MINDEN ALKALOMMAL

- 1 Ellenőrizze, hogy a leeresztő csap el van-e zárva! Ütközésig tekerje, az óramutató járásával megegyező irányba!
- 2 Ellenőrizze, hogy a biztonsági pöcök a helyén van-e!
- 3 Ha a gépészeti ajtó és ezáltal a leeresztő szelep falal szemben helyezkedik el, hagyjon elég helyet a kettő között egy kerti locsolócső csatlakoztatására!

A MEDENCE LEERESZTÉSE

- 1 **Kapcsolja ki a medencét!** Kapcsolja ki a medencét a vezérlőpanelen, és kapcsolja le a főkapcsoló(ka)t az életvédelmi relén vagy a biztosítéktáblán!
- 2 **Keresse meg a leeresztő csontot!** A medence leeresztő csontját a medence burkolatán belül, a szerviznyílás ajtaja mögött találja. Körmedence esetén a leeresztő csont a medence talpzatán elhelyezett leeresztő tálcában található.
- 3 **Távolítsa el a leeresztő csont biztonsági kupakját!** A kupakot őrizze meg, majd készítsen elő egy hagyományos, kerti locsolócsövet!
- 4 **Csatlakoztassa a locsolócsövet a leeresztő csontra, és kezdje el leengedni a vizet!** A víz leeresztésének megkezdéséhez forgassa ütközésig a csövet az óramutató járásával ellentétes irányba, majd húzza meg maga felé! A víz leeresztésének megállításához ismétlje meg a műveletet az ellentétes irányba: tolja vissza a leeresztő csövet, és forgassa ütközésig, az óramutató járásával megegyező irányba!



AZ AKRILFELÜLET TISZTÍTÁSA

Az akrilfelület puha ronggyal, és a HydroPool kereskedőnél beszerezhető akril tisztítószerrel ápolható, fényezhető.



FONTOS! Ne használjon egyéb tisztítószereket! A vegyszermaradványok károsan befolyásolhatják a víz kémiai összetételét, amely nehezen kezelhető, rossz vízminőséget eredményezhet! Ne használjon olyan szert, amely karcos, mert tönkreteszti az akrilfelületet!

BIZTONSÁGI TERMOTETŐ

A medence lefedetlen állapotában a vízfelszínen keresztül a hő 90%-a elvész. A párolgás megváltoztatja a víz kémiai egyensúlyát, és zárt helyen növeli a levegő páratartalmát. A HydroPool biztonsági termotetőt hőtakarékossági és esztétikai céllal fejlesztették ki. A könnyebb kezelés érdekében közepesen rögzítették. A cipzáras huzat lehetővé teszi az esetlegesen károsodott (7,5–10 cm-s méretű, vékonyodó) habbetétek cseréjét. A biztonsági termotető „szoknyája” szorosan illeszkedik a medence pereméhez. A tető fogantyúi úgy kerültek elhelyezésre, hogy akár egy személy is könnyedén mozgathassa azt. A burkolathoz vagy „szoknyához” kapcsolódó zár megakadályozza, hogy kisgyermek vagy állatok másszanak a medence vizébe. Sose húzza a tetőt a medencén vagy a burkolaton! Először hajtja vissza, majd a fogantyúk segítségével emelje fel a tetőt! Még véletlenül se álljon rá a tetőre, mert a vékonyodó habbetétek megsérülhetnek, ez pedig a víz felszívásához vezet!

SOHA NE TÁMASZKODJON VAGY ÁLLJON RÁ A TETŐRE!

A tetőt évente legalább kétszer tisztítsa meg műanyag hidratáló- és védőszer segítségével!



SZÁRNYAS CSAVAROK A FABURKOLAT AJTAJÁHOZ

A Hydropool fapaneleihez biztosított, kiváló minőségű szárnyas zárócsavarok nemcsak a fedőpanelek stabilitását biztosítják, hanem levételkor fogantyúként is szolgálnak. Ezáltal nő az elem élettartama. Javasoljuk, hogy évente egyszer kenje be a zárócsavarokat szilikon-alapú kenőanyaggal.

JAVASOLT TERMÉK: Super-Lube szilikon-alapú kenőanyag, vagy ennek megfelelő tulajdonságú szer. (Nagyobb kereskedőknél beszerezhető.)



FIGYELEM: Ne használjon olaj-alapú kenőanyagot, mivel az a zár korai elhasználódását okozhatja!



A MEDENCE FABURKOLATÁNAK VÉDŐKEZELÉSE

A Hydropool medencék burkolata kaliforniai cédrusból készült, és gyárilag pácolt. Pácolás után a cédrus ellenáll az időjárás viszontagságainak, és megfelelő karbantartás esetén évekig megőrzi szépségét. Javasoljuk, hogy lássa el a fafelületeket egy áttetsző védőbevonattal, mely egyben az évgyűrűk szépségét is kiemeli. Használjon Sikkens Cetol

01-077-es vagy ehhez hasonló poliuretán, UV-szűrős, vízlepergető pácot, mely megóvja az évgyűrűket, és egy tartós, vízlepergető, lélegző védőréteget képez a fafelületen. A fent említett termékeket a Hydropoolnál, vagy a közeli festékboltban, barkácsáruházban is beszerezheti.

FEDETT MEDENCÉK, KISHÁZAK

Amennyiben tetőt építene medencéje fölé, kérjük, erről tájékoztassa a Hydropool szakembereit! Ez esetben ugyanis elképzelhető, hogy erősebb alapozásra lesz szükség, vagy a tetőt készítő szakembernek kell majd további alapozási munkálatokat végeznie!



A HYDROPOOL MEDENCE TÉLIESÍTÉSE

Abban az esetben, ha medencéjét nem kívánja egész évben használni, nagyon fontos, hogy megóvja a fagytól, azaz megfelelően téliesítse azt! Ezt a munkát a HydroPool szervizszakemberére is bízhatja, de ha a saját kezű téliesítés mellett dönt, kérjük, kövesse az alábbi útmutatást:

- Teljesen eressze le a medence vizét! (Lásd „**A MEDENCE LEERESZTÉSE**” c. bekezdést!)
- Vegye ki és tisztítsa meg a szűrőpatront! (Lásd a „**SZÜRŐPATRON**” c. bekezdést!)
- Egy takarítógép (vizes porszívó) segítségével szívja ki a maradék vizet a fúvókák nyílásából, a szűrőpatron tartályából és a medence alján lévő leeresztőnyílásból!
- Töltsön folyékony, biológiailag lebomló fagyálló folyadékot oda, ahová szükséges: például a vízpumpa víz felőli végéhez, a fúvókák csöveibe, a filterházba és a levegőfúvókák csöveibe! Ne használjon gépkocsiba való fagyálló folyadékot!
- **FONTOS: a biológiailag lebomló fagyálló folyadék vízzel történő hígítása csökkenti a szer fagyálló képességét! Ezért igen fontos, hogy a medence csőrendszeréből minden vizet eltávolítson, mielőtt betöltené a fagyálló folyadékot!**
- Öntsön folyékony fagyálló folyadékot a medence alján található leeresztő nyílásba/a vízpumpa nyílásaiba! Ezzel megakadályozhatja, hogy a dupla fal közé szorult víz megfagyjon, és kárt tegyen a medence szerkezetében!

- A fagyálló keringetése érdekében egy pár másodpercre kapcsolja be a vízpumpát!
- Csavarjon le és válasszon le minden illesztéket a központi egységről! Távolítson el minden vízpumpa homlokfalán lévő legalsó fagydugót.
- A kiálló csatlakozókra húzzon nejlonzacskót, majd rögzítse ragasztószalaggal!
- Lehetőség szerint szerelje ki és tárolja száraz, fűtött helyen a központi egységet!
- Helyezze fel a biztonsági termotetőt, és borítsa vízhatlan vászonnal a medence egészét, hogy meggátolja a burkolat és a tető idő előtti elöregedését!
- A tető károsodásának elkerülése érdekében rendszeresen takarítsa le a medencére hullott havat!
- Feltételezzük, hogy a medencét megfelelően üzemelték be, és egy megerősített beton alapzaton helyezték el, amely megakadályozza a medence – talajvíz hidrosztatikai nyomásából adódó – függőleges irányú elmozdulását.



Ha a medence téliesítését illetően bizonytalan, kérjük, lépjen kapcsolatba a HydroPool ügyfélszolgálatával! Elővigyázatosságból célszerű, ha az első évben szakember végzi a téliesítést. A fagyásból eredő károokra ugyanis nem terjed ki a garancia!

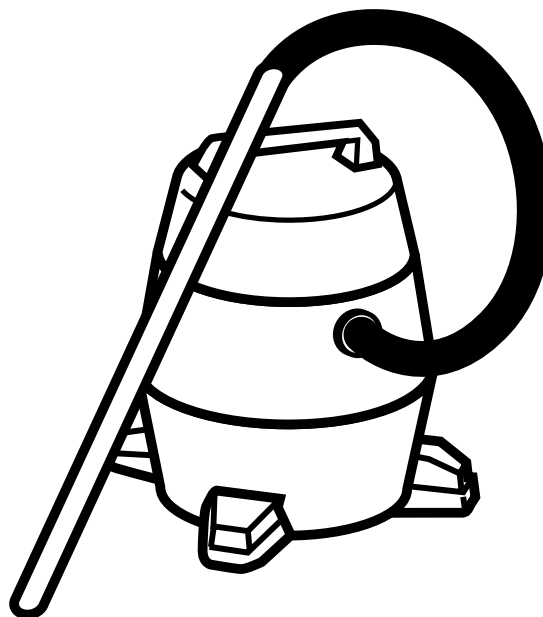
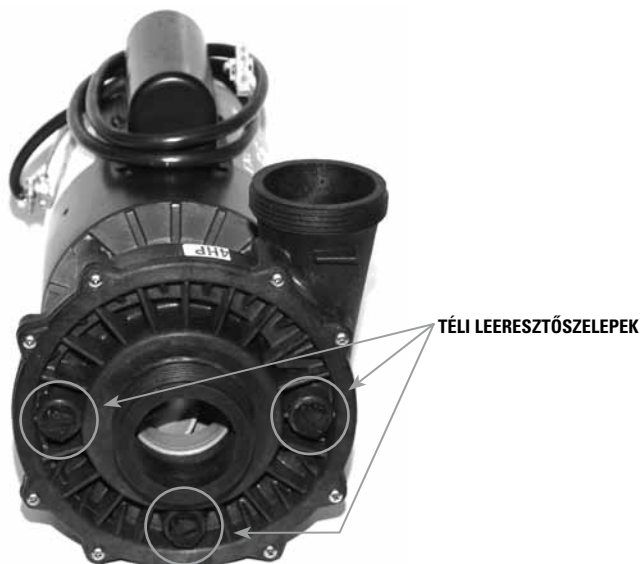

ÁLTALÁNOS HIBAEELHÁRÍTÁS

ELEKTROMOS / MECHANIKUS

JELENSÉG	LEHETSÉGES OK(OK)	SZÜKSÉGES BEAVATKOZÁS(OK)
Nincs áram	<ul style="list-style-type: none"> - A biztosíték, vagy a kapcsolótáblán a megszakító lekapcsolt - Helytelen bekötés - Kiment a biztosíték a központi egységben - Az ÉV relé lekapcsolt 	<ul style="list-style-type: none"> - Ellenőrizze a kapcsolótáblát! - Ha még mindig nincs áram, hívja a Hydropool ügyfélszolgálatát, vagy egy képzett villanyszerelőt!
ÉV relé lekapcsolt	<ul style="list-style-type: none"> - Zárlat a rendszerben - Hibás az ÉV relé 	<ul style="list-style-type: none"> - Hívja a Hydropool ügyfélszolgálatát, vagy egy képzett villanyszerelőt!
Nincs vízáramlás	<ul style="list-style-type: none"> - A vízpumpa nem lett telítve (légzár) - A zárselepek zárva vannak - Alacsony a vízszint - A szűrőkosár eldugult/zárva van 	<ul style="list-style-type: none"> - Lásd a „VÍZPUMPA BEÜZEMELÉSE” c. fejezet! - Nyissa ki a zárselepeket! - Töltse fel a medencét! - Lásd a „SZÜRŐKOSÁR TISZTÍTÁSA” c. fejezetet!
Fúvóka szabálytalan működése	<ul style="list-style-type: none"> - Alacsony a vízszint - Elzáródás történt a csövekben - A tolózárak részben vagy teljesen zárva vannak 	<ul style="list-style-type: none"> - Töltse fel vízzel a kívánatos szintig! - Ellenőrizze a szelepeket és/vagy a szűrőt! - Teljesen húzza fel a szelep nyitókarját!
Nincs fűtés vagy hibás fűtés	<ul style="list-style-type: none"> - A szűrőpatron tisztításra szorul - Elzáródás történt a vízcsövekben - A vízpumpa/visszatérő szelepek részben zárva vannak - Alacsony a vízszint - Hibás az érzékelő 	<ul style="list-style-type: none"> - Tisztítsa meg a szűrőpatront, és helyezze vissza! - Hívja a Hydropool ügyfélszolgálatát! - Ellenőrizze a szelepek állapotát! Nyissa ki azokat! - Töltse fel a medencét! - Hívja a Hydropool ügyfélszolgálatát!
Zajos motor	<ul style="list-style-type: none"> - Károsodtak vagy elöregedtek a csapágyak - Alacsony a feszültség - Alacsony a vízszint - Befagyott a pumpa 	<ul style="list-style-type: none"> - Hívja a Hydropool ügyfélszolgálatát, vagy egy képzett szakembert! - Hívjon képzett villanyszerelőt! - Töltse fel a medencét! - Olvassza ki a pumpát!
Az irányítóegység kijelzője nem működik	<ul style="list-style-type: none"> - Hibás a csatlakozás - Áramszünet lépett fel 	<ul style="list-style-type: none"> - Hívja a Hydropool ügyfélszolgálatát! - Kapcsolja vissza az ÉV relét!
Hibás/villogó hőmérsékletkijelzés	<ul style="list-style-type: none"> - A víz hőmérséklet meghaladta a beállított értéket 	<ul style="list-style-type: none"> - Csökkentse a szűrési időtartamot, és/vagy töltsön hideg vizet a medencébe! - Ha a probléma továbbra is fennáll, lépjen kapcsolatba a Hydropool ügyfélszolgálatával!

ÁLTALÁNOS HIBAEELHÁRÍTÁS FOLYTATÁS

MIT TEGYÜNK, HA...

...A FESZÜLTÉG INGADOZIK (KIMARAD AZ ÁRAM)?

Otthonának áramellátása többnyire egyenletes. Azonban, ha a helyi energiaigény magas, előfordulhat, hogy az otthonába érkező elektromos feszültség jelentősen esik vagy ingadozik. Ezt az állapotot hívják feszültség-ingadozásnak. Noha a rendszer rendelkezik ilyen esetekre beépített biztosítékokkal, a feszültség néha olyan mértékben is csökkenhet (akárcsak egy másodperc erejéig), hogy a rendszer „szellemüzeneteket” jelenít meg. Amennyiben a peremszerelt irányítóberendezés minden nyilvánvaló ok nélkül jelenít meg üzeneteket, vagy csak üzenetrészleteket ír ki, próbálja meg helyreállítani a rendszert a medence ki- és bekapcsolásával! A ki- és bekapcsolás között várjon néhány percet! Ha ez nem állítja helyre a rendszert, lépjen kapcsolatba helyi Hydropool-kereskedőjével, vagy egy szerelővel!

HIDEG IDŐJÁRÁS OKOZTA HIBAJELENSÉGEK

Amennyiben az irányítóberendezés nem működik megfelelően, vagy a vízpumpa bármilyen oknál fogva nem keringeti a vizet, helyezzen egy alacsony teljesítményű légfűtőt a központi egységhez, a burkolat alá! Ezzel megelőzheti a fagykárt, amíg sikerül időpontot egyeztetnie a szerelővel.



Elektromos hőszugárzó elhelyezésekor és beüzemelésékor mindig kövesse a gyártó utasításait! A hőszugárzót – bekapcsolt állapotában – ne hagyja felügyelet nélkül, és ügyeljen arra, hogy ne legyen a közelben gyúlékony anyag!

JEGYZETEK:

JEGYZETEK:

JEGYZETEK:

JEGYZETEK:



HYDROPOOL

serenity masszázsmedencék

HYDROPOOL HUNGARIA KFT.

Tel.: +36 30 645 7001

Email: info@hydropool.hu

www.hydropool.hu



Intertek

99399