

HYDROPOOL

Serenity

Masszázsmedence
használati útmutató



HYDROPOOL

serenity masszázsmedencék

A 2018-tól gyártott
Serenity Masszázsmedence
modellekhez



Tartalom

Előszó	3	2-es vízpumpa funkció	25
		Világítás funkció	25
Fontos egészségügyi figyelmeztetések	4-5	A peremszerelt vezérlőegység üzenetei	26
Figyelmeztetés	4	Fűvókajegyzék	27
Hipertermia	5	A vízáramlás beállítása	27
A megfelelő hely kiválasztása	6	A levegődúsítás beállítása	27
Beltéri elhelyezés	6	A fűvókák felcserélése	27
Kültéri elhelyezés	6	Rozsdamentes acél tartozékok tisztítása	27
Általános üzembe helyezési szempontok	7	Opcionális csobogó tisztítása	27
Egyéb megjegyzések	7	Opcionális csobogó szabályozása	27
Beltéri elhelyezéshez	7	Fűvókák eltávolítása és visszahelyezése	28
Kültéri elhelyezéshez	7	A vízáramlás irányváltó	28
A helyszín előkészítése	8	Ózongenerátor technológia	28
Föld feletti üzembe helyezés esetén	8	Hydrosystem Serenity Audio rendszer (opcionális)	29-30
Süllyesztett és részlegesen süllyesztett üzembe helyezés esetén	8	Vízháztartási egyensúly	31
Súlyeloszlás	8	A medence első feltöltése	31
A medence szintezése	8	Gyakran használt vízkarbantartási kifejezések	32
A központi egység hozzáférhetősége és védelme	9	Vízháztartási hibaelhárítás	33-34
A központi egység távoli elhelyezése	9	(Víz)karbantartási eljárások	35-41
A medence mozgatása szállításkor	9	Napi, heti, havi, negyedévente, félévente, évente és két évente elvégzendő karbantartások	35
Fontos elektromos biztonsági útmutatás	10	Használaton kívüli medence	35
Kismegszakító csatlakoztatás tipikus esetekben	11	Szűrőpatron / filter felépítése és tisztítása	36
Tartozékok - Kiegészítők	12-18	Az akrilfelület tisztítása	37
Fejpárnák, A szűrő és szkimmer fedél	12	A gondozásmentes külső medenceburkolat tisztítása	37
Deluxe LED és kerti fények, Hullócsillag csomag	12	Biztonsági termotető	37
A biztonsági termotető zárja, tetőemelő	12	Az aromaterápiás rendszer feltöltése	37
Lépcső, aromaterápiás rendszer	13	A medence vízének lecserélése	38
Levegőterápia - szabályozható pezsgőfürdő	13	A medence vízének leeresztése	38
iCommand - in.Touch™ távvezérlés	14-18	A medence vízének feltöltése	38
A medence feltöltése, ellenőrzése és beüzemelése	19-20	Vízlágyítók	38
Feltöltés, ellenőrzés, beüzemelés	19	Szárnyas csavarok a faburkolat ajtajához	39
Vízpumpa beüzemelése, levegősődés megszüntetése	20	A medence faburkolatának védőkezelése	39
A Hydrosystem Serenity sorozat vezérlőegységei	21-22	A medence téliesítése	40
Serenity Gold felszereltség vezérlőegysége	21	Általános hibaelhárítás	41-42
Serenity Platinum felszereltség vezérlőegysége	22	Jegyzetek	42-44
A peremszerelt vezérlés programozása	23-26	Kivágható (víz)karbantartási eljárások	45-46
Első indítás / újraindítás, Program menü, Pontos idő beállítása	23	A Hydrosystem medence adatai és azonosítói	47
Víz hőmérséklet beállítása	23	Karbantartás követése	47
Készenléti (STANDBY MÓD) beállítása	23		
A tisztítási /keringetési ciklusok beállítása	24		
Hőmérséklet mértékegységének beállítása	25		
Téli üzemmód	25		
Fűtőszál hűtés	25		
1-es vízpumpa funkció	25		

MEGJEGYZÉS: A termék specifikációk, figyelmeztetések és címkék előzetes értesítés nélkül módosulhatnak. Ez a felhasználói kézikönyv csak útmutatóként használható. További információért, kérjük, forduljon a Hydrosystem Ügyfélszolgálatához!



Tisztelt Vásárlónk!

Minden kollégánk nevében köszönjük, hogy megtisztelt bizalmával, és Hydropool medencét választott!

Termékeink kimagasló minősége a garancia arra, hogy Ön hosszú távon elégedett lesz új medencéjével, mely minden igényt kielégít, és felüdülést nyújt egész családjá, baráti köre számára. A Hydropool medencék használata több szempontból is egészséges, ráadásul otthonának értékét is jelentősen növeli.

Kérjük, még a feltöltés és az elektromos hálózathoz való csatlakoztatás előtt szánjon időt az útmutatóban szereplő biztonsági, beüzemelési és használati utasítások tanulmányozására!

A következő oldalakon olyan információkat és hasznos tanácsokat talál, melyek segítségével lényegesen egyszerűbb a medence beüzemelése, használata és karbantartása, ezáltal Ön nem kevés pénzt és időt takaríthat meg.

Cégünk 1985-ben készítette el első medencéjét. A minőség iránti elkötelezettségünk azóta is töretlen, kizárólag olyan termékeket gyártunk, melyek kimagasló hidroterápiát nyújtanak, és a kényelmet energiatakarékosan, valamint könnyű kezelhetőséggel ötvözik. Meggyőződésünk, hogy amint jobban megismerkedik új medencéjével, annak biztonsági és karbantartási sajátosságaival, egyben választásának helyességéről is meggyőződhet.

Örömteli fürdözést kívánunk!

David Jackson
elnök
Hydropool Inc.

Veszprémi Balázs
kereskedelmi vezető
Hydropool Hungaria



Jelen dokumentum információ tartalmának továbbközlés céljára történő felhasználása, utánnnyomása, sokszorosítása vagy fordítása - akár csak kivonatolva is - a Hydropool Hungaria Kft. írásos engedélye nélkül tilos. A törvény szerinti minden jog kifejezetten a Hydropool Hungaria Kft. részére fenntartva. A változtatás joga fenntartva. Készült: Budapest, 2018.



FONTOS EGÉSZSÉGÜGYI FIGYELMEZTETÉSEK! GONDOSAN ŐRIZZE MEG EZT A HASZNÁLATI ÚTMUTATÓT!

Az emberi szervezet meleg vízre adott reakciója az életkortól, az egészségi állapottól és az egészségügyi előzményektől függően többféle lehet. Ha nincs tisztában szervezetének meleg vízzel kapcsolatos tűrőképességével, és a medence használata közben fejfájást, szédülést vagy émelygést érez, kérjük, azonnal szálljon ki a vízből, és hagyja a testét lehűlni!



FIGYELMEZTETÉS!

1. Gyerekek ne használják a medencét felnőttek gondos felügyelete nélkül!
2. Ne használja a medencét, amíg a testrészek és a haj beszívását megakadályozó védőalkatrészek nincsenek felszerelve!
3. Gyógykezelés alatt álló és kedvezőtlen egészségi állapotú személyek kérjék orvos tanácsát a medence használatbavétele előtt!
4. Fertőző betegek ne használják a medencét!
5. Legyen elővigyázatos a be- és kiszállásnál!
6. Az eszméletvesztés és esetleges fulladás veszélye miatt ne használjon kábítószer és ne igyon alkoholt fürdőzés előtt és közben!
7. Terhesség vagy terhesség gyanúja esetén a medence használata előtt kérdezze meg kezelőorvosát!
8. A fürdőzés 38°C-nál melegebb vízben káros lehet az egészségre!
9. Mielőtt beszállna medencéjébe, mindig mérje meg a víz hőmérsékletét egy pontos hőmérővel!
10. Ne használja a medencét közvetlenül kimerítő tevékenység után!
11. A hosszas fürdőzés káros lehet az egészségre!
12. Ne használjon, vagy engedélyezzen elektromos berendezéseket (mint lámpa, telefon, rádió, televízió, hajszárító) a medence 1,5 méteres körzetében!
13. Gyermek ne használják a medencét, ha a vízhőmérséklet meghaladja a 37°C-ot!
14. Ne engedje, hogy a gyermek víz alá merítse a fejét!
15. Soha ne működtesse a vízpumpát magas fokozaton zárt szívó- és nyomócső tolózárrakkal!
16. Ha a medence használaton kívül van, a biztonsági termotető mindig legyen felszerelve és lezárva!
17. Ellenőrizze havonta az életvédelmi relét, mely zárlat esetén megszakítja az áramkört!
18. Függesse ki a Mentők, a Tűzoltóság és a Rendőrség sürgősségi hívószámát a legközelebbi telefonkészüléknél!
19. A sérülés kockázatának csökkentése érdekében:
 - A víz hőmérséklete a medencében soha nem haladhatja meg a 40°C-ot. A 38°C és 40°C közötti vízhőmérséklet biztonságosnak tekinthető az egészséges felnőtt számára! Gyerekek számára, illetve ha a medencehasználat meghaladja a 10 percet, alacsonyabb vízhőmérséklet javasolt!
 - Mivel a magas vízhőmérséklet a terhesség első hónapjaiban könnyen végzetes következményekkel járhat, terhesség vagy terhesség gyanúja esetén tartsák a víz hőmérsékletét 38°C alatt!
 - A medencébe történő belépés előtt a felhasználó mindenképpen mérje meg a víz hőmérsékletét, mert a vízhőmérsékletet szabályzó berendezések tűrése változó!
 - Az eszméletvesztés és esetleges fulladás elkerülése érdekében ne használjon kábítószer és ne igyon alkoholt, illetve ne vegyen be gyógyszert fürdőzés előtt és közben!
 - Túlsúlyos, szívproblémákkal küzdő, alacsony vagy magas vérnyomással élő, keringési problémás vagy cukorbeteg személyek kérjék ki orvosuk tanácsát a medence használata előtt!
 - Gyógyszert szedő személyek kérjék ki orvosuk tanácsát a medence használata előtt, mert néhány gyógyszer álmoságot okozhat, míg más gyógyszerek befolyásolhatják a pulzusszámot, a vérnyomást és a keringést.



FIGYELEM!

TARTSA FENN A VÍZ KÉMIAI EGYENSÚLYÁT A GYÁRTÓ UTASÍTÁSAI SZERINT!



VESZÉLY!

- FULLADÁSVESZÉLY!** GYERMEKEK FELÜGYELET NÉLKÜLI HOZZÁFÉRÉSE ELKERÜLÉSE VÉGETT ELENGEDHETETLEN A RENDKÍVÜLI ÓVATOSSÁG. BALESETEK ELKERÜLÉSE VÉGETT BIZTOSÍTSA ÚGY A MEDENCÉT, HOGY AZT GYERMEKEK CSAK GONDOS ÉS FOLYAMATOS FELÜGYELET MELLETT HASZNÁLHASSÁK!
- SÉRÜLÉSVESZÉLY!** A MEDENCE SZÍVÓFEJ TAKARÓ ELEMEI A VÍZPUMPA VÍZHOZAMÁNAK MEGFELELŐEK; A VÍZPUMPA ÉS SZÍVÓFEJEK ESETLEGES CSERÉJÉT ELKERÜLENDŐ, GYŐZŐDJÖN MEG RÓLA, HOGY A VÍZÁRAMLÁS MEGFELELŐ! SOHA NE MŰKÖDTSSE A MEDENCÉT TÖRÖTT VAGY HIÁNYZÓ SZÍVÓFEJEKKEL! SOHA NE CSERÉLJE LE A SZÍVÓFEJET AZ EREDETIN JELZETTNÉL ALACSONYABB ÁRAMLÁSI ÉRTÉKŰ SZÍVÓFEJRE!
- ÁRAMÜTÉS VESZÉLY!** A BERENDEZÉS ELHELYEZÉSEKOR TARTSON LEGALÁBB 1,5 MÉTER TÁVOLSÁGOT MINDEN FÉMFELÜLET-TŐL! ALTERNATÍVAKÉNT A MEDENCE ÚGY HELYEZHETŐ EL FÉMFELÜLETEK 1,5 MÉTERES KÖRZETÉN BELÜL, HA AZOK MINDEGYIKE LEGALÁBB 8 MM²-ES TÖMÖR RÉZVEZETÉKKEL EGYENPOTENCIÁLRA VAN HOZVA.
- ÁRAMÜTÉS VESZÉLY!** A MEDENCE 1,5 MÉTERES KÖRZETÉBEN NE ENGEDÉLYEZZE OLYAN ELEKTROMOS KÉSZÜLÉKEK HASZNÁLATÁT, MINT VILÁGÍTÁS, TELEFON, RÁDIÓ VAGY TELEVÍZIÓ.

HIPERTERMIA

Mivel a medence vízének hőmérséklete akár 40°C-ra is beállítható, a fürdőzőknek tisztában kell lenniük azzal, hogy a normál testhőmérsékletet meghaladó hőfokú vízben való hosszas tartózkodás lázat okozhat!

A hipertermia okai, tünetei és hatásai a következők:

Hipertermiáról beszélünk abban az esetben, ha a test belső hőmérséklete több fokkal meghaladja a normális testhőmérsékletet, amely ~37°C. A hipertermia tünetei közé tartozik az álomság, a levertség-érzet és a test belső hőmérsékletének emelkedése.

A hipertermia következményei lehetnek:

- veszélyérzet megszűnése
- a hőérzékelés elégtelensége
- a fürdőző nem érzékeli, hogy ki kellene szállnia a medencéből
- a fürdőző fizikailag képtelen kiszállni a medencéből

- terhes nők esetében a magzat egészsége károsodhat
- eszméletvesztés, mely fulladást okozhat

Ha ezen tünetek bármelyikét észleli, óvatosan, de azonnal szálljon ki a medencéből!



FIGYELMEZTETÉS!

AZ ALKOHOL-, DROG- VAGY GYÓGYSZERFOGYASZTÁS JELENTŐSEN NÖVELI A HALÁLOS KIMENETELŰ HIPERTERMIA VESZÉLYÉT!



A MEGFELELŐ HELY KIVÁLASZTÁSA

Hydropool medencéjét a házban és a szabadban is elhelyezheti, félig vagy teljesen a földfelszín alá süllyesztve, de akár a felszín felett is beüzemelheti. Az alábbi információk segítségével lesznek az egyéni igényeinek megfelelő elhelyezés kiválasztásában. Ne feledje, a medence éghajlattól függetlenül egész évben használható, nemcsak fedett helyen, hanem a szabadban is! A Hydropool tulajdonosok többsége legszívesebben a hűvös őszi és téli hónapokban fürdözik, de természetesen olyanok is akadnak, akik inkább tavasszal és nyáron vágnak a medence nyújtotta örömeire.

BELTÉRI ELHELYEZÉS

Ha családtagjai nem rajonganak azért, hogy a hóval borított kertben nyakig merüljenek egy melegvizű medencében, vagy ha kertje, udvara nem alkalmas a medence kültéri elhelyezésére, akkor beltéri elhelyezést javaslunk az Ön számára. Szintén megfontolandó ötlet egy edző- vagy fürdőhelyiség kialakítása, például egy évszaktól függetlenül használható helyiségben, vagy akár a télikertben.



A beltéri elhelyezés nemcsak egyedivé teszi otthonát, hanem diszkrét használatot és szabályozható klímát biztosít, ezáltal az év 365 napján örömet lelheti medencéjében.

Amennyiben a beltéri elhelyezés mellett dönt, további információt talál az „EGYÉB MEGJEGYZÉSEK BELTÉRI ELHELYEZÉSHEZ” c. fejezetben.



KÜLTÉRI ELHELYEZÉS

A medence kültéri elhelyezése sokak számára igen vonzó lehetőség. Íme néhány ok a sok közül:

- korlátolt belső tér
- beszállítási nehézségek (ajtók, lépcsőházak stb. miatt)
- korlátozott költségvetés (a belső elhelyezés általában az otthon belső felújítását is maga után vonja)
- egy külső „szórakoztató tér” kialakításának igénye
- a Hydropool medencét egy már létező vagy tervezett úszómedence közelében üzemelnek be
- a kifröcskölődő víz nem jelent plusz munkát

Akik medencéjüket külső térben helyezik el, a vízhőmérsékletet általában az évszakhoz igazíthatják. Hidegben általában 38-40°C-os vízben szeretnek elmerülni az emberek, a melegebb hónapokban azonban a 36-37°C-os beállítás az ideális, ez biztosít frissítő pihenést a fürdőzők számára.

Amennyiben a kültéri elhelyezés mellett dönt, további információt talál az „EGYÉB MEGJEGYZÉSEK KÜLTÉRI ELHELYEZÉSHEZ” c. fejezetben.





ÁLTALÁNOS ÜZEMBEHELYEZÉSI SZEMPONTOK

- 1 A Hydropool medence egy zárt, önműködő, gyárilag szerelt egység, így azt nem kell a helyszíni vízvezeték- és csatornahálózatához csatlakoztatni. Egyszerűen tegye medencéjét a kívánt helyre, és üzemelje be a következőkben leírtak szerint!
- 2 A medencét ne emelje vagy mozgassa a csővezetékeknel fogva! Győződjön meg róla, hogy medencéje megfelelően alá van támasztva egy sík betonlapzattal vagy egy olyan felülettel, amelynek teherbírása 500 kg/m²! Amennyiben kertjében a fagy és olvadás következtében fennáll a földmozgás veszélye (pl. agyagos és/vagy magas talajvízű területeken), a padozat elcsúszásának megelőzése érdekében egy föld alatti fagyhatárt elérő betonlapzat kialakítására is szükség van.
- 3 A járófelületet úgy kell megtervezni és kialakítani, hogy minimálisra csökkenjen az elcsúszás és elesés veszélye!
- 4 Amennyiben medencéjét nem a gyárilag felszerelt, hőszigetelt burkolattal kéri, hanem egyedi csempe- vagy faborítással látja el, ügyeljen a következőkre:
 - a A Hydropool Medence önhordó, ezért a burkolat csak dekorációs célt szolgáljon, alátámasztásra ne használja! Soha ne emelje fel külső borításánál fogva a medencét a padlóról!
 - b Abban az esetben, ha a medencét gyári burkolat nélkül kéri, az üzembe helyező felelőssége az elektromos berendezések időjárás elleni védelme.
 - c **Szervizelés esetére mindenképpen biztosítson megfelelő hozzáférést a központi egységhez!**
- d Az egyedi burkolat kialakításakor ügyeljen arra, hogy szervizelés esetén a medence minden irányból hozzáférhető legyen.
- e Távoli elhelyezésű központi egység vagy burkolat nélküli egység esetében további szigetelés is kialakítható, ha a berendezés környezete megfelelő szellőzéssel rendelkezik.
- 5 A biztonságos ki- és beszállás érdekében javasoljuk, hogy rendeljen biztonsági korlátot vagy kapaszkodót!
- 6 A medencét és a medence 1,5 méteres körzetében lévő csatlakozókat, aljzatokat, illetve lámpákat életvédelmi védőkapcsolóval kell ellátni! További információért kérje villanszerelő, a helyi elektromos művek vagy áramszolgáltató tanácsát!
- 7 A medence feltöltése, illetve a vízpótlás érdekében javasoljuk, hogy a medence közelében legyen egy kerti csap!



FIGYELMEZTETÉS!

A medencéhez való hozzáférés – biztonsági okokból – legyen korlátozható! Kültéri elhelyezésnél ez lehet minőségellenőrzött kerítés (az önkormányzati rendeletekkel összhangban) és/vagy önzáró kapu és biztonsági tető, beltéri elhelyezésnél zárható ajtó és biztonsági tető.

EGYÉB MEGJEGYZÉSEK

BELTÉRI ELHELYEZÉSHEZ

- Ha a medencét kisebb területű (15 m² alatti) helyiségben használná, javasoljuk, hogy részben vagy teljesen sülyessze a padlóba, így az kevésbé dominál a helyiségben. Ezzel elegendő helyet biztosít a ki- és beszálláshoz, ezáltal a fejsérülések veszélye is csökken.
- Előnyös, ha a medencének otthont adó helyiség a fürdőszobához vagy a mosókonyhához közel helyezkedik el.
- A medencét befogadó helyiséget ajánlott padlóösszefolyóval ellátni a kifröccsenő víz elvezetésére. A szellőztetést ablakkal kombinált szívóventillátorral vagy hidrosztátos szívóventillátorral célszerű megoldani. Ahol ez a két dolog nem kivitelezhető, elegendő beltéri vagy kültéri szőnyeget, illetve csempét használni, illetve az ablakon keresztül szellőztetni, ha a medence teteje nyitva áll. Amikor a biztonsági termotető le van zárva, a medence nem párologtat. Használat alatt az a kis mennyiségű pára, amely a helyiségbe kerül, szellőztetéssel gyorsan eltávolítható, tehát ezzel nem kell külön foglalkoznia.
- A leeresztés és feltöltés megkönnyítése érdekében érdemes a közelben egy vízcsapot és egy csatornanyílást kiépíteni.
- Mindig biztosítson megfelelő szellőzést a központi egységnek, szerelvényeknek!
- További információért forduljon a Hydropool ügyfélszolgálatához!

KÜLTÉRI ELHELYEZÉSHEZ

- A helyi önkormányzatnál megtudhatja, hogy építési engedélyhez kötött-e a medence kültéri elhelyezése. A hivatal arról is felvilágosítást nyújt, milyen önkormányzati rendeleteket kell szem előtt tartania (távolság a telekhatártól, épülettől; elkerítési kötelezettség, stb.) a medence helyének meghatározásakor.
- Mielőtt ásási munkálatokba kezdene, lépjen kapcsolatba a helyi gáz-, víz- és elektromos művekkel, hogy megbizonyosodjon róla, nincs útban föld alatti vezeték!
- A medencét célszerű a ház bejárati ajtajának közelében elhelyezni, ezáltal télen egyszerűbben és kényelmesebben megközelíthető. A diszkrét használat érdekében célszerű úgy elhelyeznie a medencéjét, hogy szomszédai ne láthassanak rá. Ha ez nem megoldható, egy szélárnyékolóval vagy egy megfelelően elhelyezett tetőemelővel máris takarásba kerülhet a medencéje. (Ez utóbbi szintén megrendelhető a Hydropoolnál!)
- A medence gépészeti berendezéseit beltéri vagy az időjárás viszontagságaitól védett használatra tervezték. Abban az esetben, ha a medencéje gyári burkolattal ellátott, és beüzemeléskor pontosan követte a kézikönyv utasításait, akkor a kültéri használatnak sincs semmilyen akadálya. Ha a medence kültéri burkolat nélkül került kiszállításra, az egyedi borításnak vagy más borításnak védenie kell a központi egységet (elektronika, motorok) az időjárás viszontagságaitól (esőtől, hótól, kifröccsenő víztől), ugyanakkor gondoskodnia kell arról, hogy a központi egység könnyen hozzáférhető, de védett és megfelelő szellőzéssel ellátott helyen legyen!



Hydropool Ügyfélszolgálat telefonszáma:
+36 30 645 7001



A HELYSZÍN ELŐKÉSZÍTÉSE

FÖLD FELETTI ÜZEMBE HELYEZÉS ESETÉN

Abban az esetben, ha a medence önmagában, a föld felett kerül elhelyezésre, és nincs egyedi, kinyúló borítófelület, mely megakadályozza a fagy és olvadás váltakozása következtében fellépő „földmozgást”, ott kültéri járólapokból vagy előre gyártott kőburkolatból álló sík alapzat kiépítése szükséges. Azonban az ilyen megoldásoknak esetleges hátránya, hogy a kifröccsenő víz elmoshatja és destabilizálhatja a földet a burkolat alatt, mely az alapzat elcsúszását és a medence szerkezetének károsodását okozhatja.

Annak érdekében, hogy ezt megelőzze, készítsen sík betonlapozatot, a következőkben leírtak szerint:

- Ásson a kívánt szint alá 20-30 cm-rel, és egyengesse el a földfelületet!
- A felületet 10-15 cm vastagon borítsa zúzalékkövel!
- Ezt borítsa vasalt, 10-15 cm vastag betonnal!
- Simítsa el a betonfelszínt!
- Javasoljuk, hogy a medence 3 oldalán a betonlap 15 cm-rel, a negyedik oldalon, ahol a lépcső, a vezetékek és a csatlakozók lesznek, egy méterrel legyen szélesebb a medencénél. A fagnak és olvadásnak kitett területeken, illetve ahol egyedi, kinyúló borítófelületek vannak, a süllyedés elkerülése érdekében sono csövek beépítését javasoljuk az alapzat alá.
- A masszázsmedence mindig vízszintes felületen kerüljön elhelyezésre.

SÜLLYESZTETT ÉS RÉSZLEGESEN SÜLLYESZTETT ÜZEMBE HELYEZÉS ESETÉN

A teljesen vagy részben besüllyesztésre kerülő medencék esetében az alátámasztás kialakítása ismétlenül attól függ, hogy a medencét fagnak és olvadásnak kitett területen helyezi-e el. A Hydropool nem javasolja, hogy medencéjét egészében vagy részlegesen földfeltöltésbe süllyesztesse.

- **Fagy- és olvadásveszélyes területeken:** megfelelő, betonlábazzal alátámasztott, simított betonalapzat kialakítása szükséges, melyet sono csövek támasztanak alá. Lásd a „FÖLD FELETTI ÜZEMBE HELYEZÉS ESETÉN” c. fejezetben!

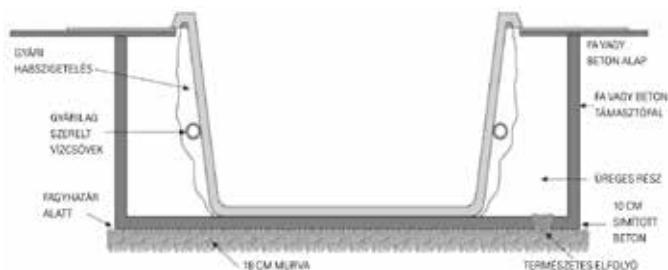

A MEDENCE SZINTEZÉSE

A medence alapzatra helyezését ellenőrizze vízmértékkel! Amennyiben azt tapasztalja, hogy az alapzat lejt, vagy más módon egyenetlen, gondoskodjon a medence alapzatának vízszintbe hozásáról!

- **Magas talajvíz területeken:** sík betonlapozat és a csuszamló földet visszatartó fa vagy beton támaszfal létrehozásával alakítson ki egy „dobozt”, és ebben helyezze el a medencét!

- **MINDENKÉPPEN** biztosítson jó vízelvezetést egy terméskövel töltött, borított alagcsövön és/vagy vízaknába helyezett vízpumpán keresztül, hogy megelőzze a talajvíz feltörését! Ellenkező esetben a víz kárt tehet a központi egységben vagy az egész szerkezetben.

- Betemetés előtt burkolja be vízálló védőcsövekkel az izzók, érzékelők és a peremszerelt vezérlőegység vezetékeit!

- A munkálatok során gondoskodjon róla, hogy medencéje könnyen hozzáférhető maradjon, arra az esetre, ha a későbbiekben esetleg szervizeltetnie kell. **Ha a hozzáférés akadályozott, medencéjét ki kell emeltetni a szervizeléshez, mely többletköltséget jelent az Ön számára, ugyanis a gyári garancia ezt nem fedezi.** Használjon könnyen eltávolítható burkolófelületet!

- Süllyesztés, illetve körbeépítés előtt tesztelje a medencét 48 órán keresztül. Gyárunkban minden medencét üzemtesztnek vetünk alá, de szállítás/mozgatás közben előfordulhat, hogy megsérül. Így azt javasoljuk, hogy a végleges elhelyezés előtt mindenképp győződjön meg róla, hogy a medence tökéletesen vízzáró.

SÚLYELOSZLÁS

A Hydropool medencéket gyárilag egy fakeretes alapzatra szereljük fel, ennek segítségével egyenletesen oszlik el a víz tömege a teljes felületen. A gyári vagy a helyszínen felszerelt borítás csak dekorációs célt szolgál, nincs szerepe a súlyeloszlásnál.

Soha ne emelje fel a medencét a peremnél vagy a burkolatnál fogva, mert az akril perem megrepedhet, eltörhet, és ez személyi sérülést okozhat!

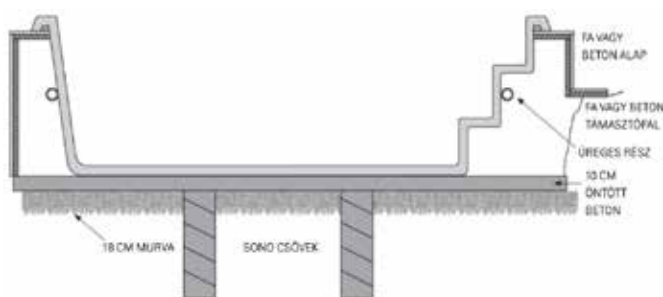



A KÖZPONTI EGYSÉG HOZZÁFÉRHEŐSÉGE ÉS VÉDELME

Az egységet olyan helyen kell elhelyeznie, ahol az száraz marad, tehát ahol nincs kítve esőnek, hónak vagy talajvíznek. A standard Hydropool Medence központi egysége a cédrus vagy gondozásmentes védőburkolaton belül kerül elhelyezésre.

- A felszín felett elhelyezett medencék esetében a burkolat védelmet nyújt, ugyanakkor a hozzáférhetőséget is biztosítja.
- **Abban az esetben, ha a medencét részben vagy teljesen besüllyesztve helyezi el, ha a központi egység a medencétől távolabbra kerül, vagy ha külső borítás nélkül rendelte meg a medencét, ügyeljen arra, hogy a központi egység száraz, az időjárás viszontagságaitól védett, jól szellőző és szervizelés esetén könnyen hozzáférhető helyre kerüljön.**
- Annak érdekében, hogy ne érje vízkár a motort, vagy a vezérlőegységet, ügyeljen arra, hogy a központi egység emelt padozatra kerüljön!
- Bizonyosodjon meg róla, hogy a központi egységhez tartozó szerviznyílás és az azt körülvevő tér kellően tágas legyen a szerelő számára!

A MEDENCE MOZGATÁSA SZÁLLÍTÁSKOR

Minden Hydropool Medence habosított fóliába, kartonpapírba és zsugorfóliába csomagolva kerül kiszállításra. Medencéinket még a gyárban pántokkal a raklaphoz rögzítjük. Amennyiben a Hydropooltól rendeli a szállítást, medencéjét általában ponyvás teherautóval vagy alacsonyplatós utánfutóval visszük az otthonába. Beüzemelőink rendelkeznek olyan technológiával, mellyel medencéjét a járműről egy targoncára vagy kiskocsira helyezhetik, ezáltal a medence egyszerűen a helyére kerül.

Amennyiben a medence mégis egy szokványos, dobozos teherautón érkezik, szüksége lehet egy darus vontatókocsi segítségére ahhoz, hogy a medence a raktérből a nyílt platóra kerüljön. A medencét óvatosan csúsztassa le a platóról, és a gépészetével átellenes oldalára állítva helyezze egy targoncára vagy egy kiskocsira. A legtöbb Hydropool medence szállítása legalább 1,5 m szélességű mozgásteret igényel ahhoz, hogy az oldalára állított egységet a kerítésnyíláson, szűk átjárókon stb. könnyedén be tudja vinni. Ahol ez nem biztosított, egy daru segítségével egyszerűen és gazdaságosan megoldható a medence kertbe vagy udvarba emelése a platóról, akár a ház felett is.

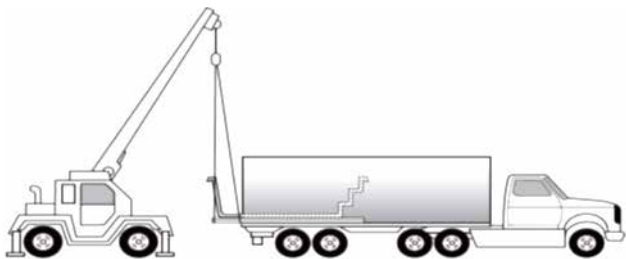

EMELŐDARU

A KÖZPONTI EGYSÉG TÁVOLI ELHELYEZÉSE

A vízpumpákat a könnyű telítés és a maximális teljesítmény biztosítása érdekében a medence vízszintje alatt helyezze el!

- A fúvókák maximális teljesítménye érdekében a központi egységet a lehető legközelebb helyezze el a medencéhez!
- Ha medencéjét a távoli és vízfelszín feletti kiegészítő csomaggal rendelte meg, ügyeljen arra, hogy a felszerelést a medence 3 méteres körzetén belül helyezték el!
- A központi egység és a medence között megfelelő átmérőjű flexibilis csövet használjon, a lehető legkevesebb könyökcső és egyéb akadály beiktatásával.
- Minden felhasználásra kerülő vezeték, toldást (pl. érzékelők, peremszerelt vezérlőegység vezetékai, világítás kábeli, ózon csőve) vízálló védőcsövekkel burkoljon!
- A fagy- és olvadásveszélyes területeken azt javasoljuk, hogy a távoli vezérlést és a medencét összekötő vezetékeket a fagyhatár (0,8–1,2 m) alatt vezessék. Az energiatakarékosság érdekében célszerű valamennyi csövet szigetelni.



FIGYELMEZTETÉS!

- **Ne állítsa a medencét arra az oldalára, ahol a központi egység található, mivel ez meghibásodáshoz vezethet!**
- **Semmiképp ne görgesse, vagy billentse élére a medencét, mivel ezzel a külső burkolatban kárt tehet!**
- **Soha ne emelje, vagy mozgassa a medencét a csővezetékeknél fogva!**
- **Bizonyosodjon meg róla, hogy elegendő segítség áll rendelkezésre ahhoz, hogy a medencét a targoncáról vagy a kiskocsiról finoman, károkozás nélkül az alapzatra csúsztassa.**



FONTOS FIGYELMEZTETÉS!

A szállítás során, illetve a nem megfelelő kezelés következtében keletkezett károokra nem terjed ki a gyári garancia!

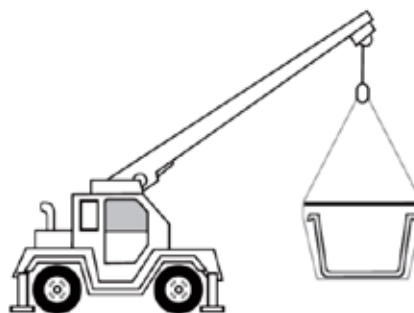

EMELŐDARU ÉS HEVEDER FESZÍTŐ



FONTOS ELEKTROMOS BIZTONSÁGI ÚTMUTATÁS

**LEGFONTOSABB AZ ÖN BIZTONSÁGA!
AMIKOR EZT AZ ELEKTROMOS BERENDEZÉST HASZNÁLJA, A KÖVETKEZŐ,
ALAPVETŐ BIZTONSÁGI ÓVINTÉZKEDÉSEKET KELL BETARTANIA:**

1 OLVASSON EL ÉS TARTSON BE MINDEN ELŐÍRÁST!

- 2 Az elektromos bekötéseket kizárólag szakember végezheti el, figyelembe véve az összes, telepítés idejében hatályos országos, regionális és helyi jogszabályt, valamint előírást.
- 3 **Csak olyan, ellenőrzött minőségű hálózathoz csatlakozzon, amely földelési hiba vagy zárlat esetén életvédelmi áramkör-megszakítóval rendelkezik (ÉV relé).**
- 4 Csak rézvezetékét használjon!
- 5 A medencét, és minden, 1,5 méteres körzeten belüli csatlakozót, aljzatot és világítást életvédelmi kapcsoló védettséggel kell ellátni! További információért kérje villanyszerelő, a helyi elektromos művek vagy áramszolgáltató tanácsát!
- 6 Egy zöld-sárga színű, vagy „G”, „GR”, „GROUND”, „GROUNDING”, „FÖLDELÉS” jelzésű huzalvégződés található a csatlakozódobozban, melyet az áramütés veszélyének csökkentése érdekében csatlakoztasson az elektromos doboz földeléséhez!
- 7 A fázis és nulla vezetékeket a megfelelő aljzatba kell csatlakoztatni a központi egységben (barna és kék, illetve fázis és nulla jelölésekkel). Az elektromos csatlakoztatás mindenképpen a doboz megfelelő nyílásán keresztül történjen.
- 8 A medence 3 méteres körzetében található, fém alkatrészt tartalmazó eszközöket (mint a korlátok, csövek, létra stb.) a medence földelési csatlakozójához kösse be! A kötések nem lehetnek kisebbek, mint a medence saját földelése!
- 9 Használjon „C”, ún. lomha biztosítékot!

FONTOS! A medence alatt futó elektromos vezeték kivezetését az ábrának megfelelően javasoljuk előkészíteni.

ELEKTROMOS KÁBEL KERESZTMETSZETEK

- Magyarországon a 2,5 mm²-es rézkábel használata a minimális elvárás.
- 15 méternél nagyobb kábelhossz esetén használjon 4 mm²-es rézkábelt!

16A kismegszakító -- kábel keresztmetszet 2.5 mm²

20A kismegszakító -- kábel keresztmetszet 4.0 mm²

32A kismegszakító -- kábel keresztmetszet 6.0 mm²



FIGYELEM!

A fent felsoroltakon túl, mindenképpen egyeztessen villanyszerelő szakemberrel!

FONTOS TUDNIVALÓK

Ezek a csatlakoztatási tanácsok olyan normál körülményekre vonatkoznak, melyek esetében a csatlakoztató vezetékek hossza nem haladja meg a 15 métert. Hosszabb csatlakoztatási távolság esetén kérje szakképzett villanyszerelő tanácsát!

KISMEGSZAKÍTÓK ÉRTÉKEI A HYDROPOOL ÖNTISZTÍTÓ MODELLEIHEZ

HYDROPOOL ÖNTISZTÍTÓ MASSÁZSZMEDENCÉK

Gold felszereltség	1x32A vagy 2x16A
Platinum felszereltség	1x32A vagy 3x16A
Special Edition felszereltség	1x20A vagy 2x16A

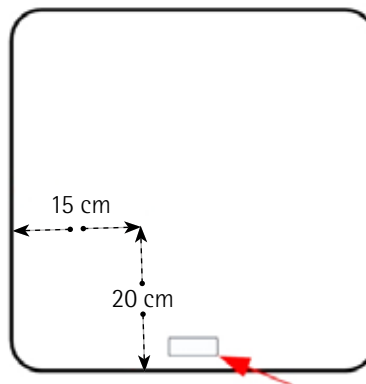

PEREMSZERELT VEZÉRLŐEGYSÉG



KISMEGSZAKÍTÓ CSATLAKOZTATÁS TIPIKUS ESETEKBEN



FONTOS MEGJEGYZÉS!

AZ ELEKTROMOS BEKÖTÉSEKET KIZÁRÓLAG SZAKEMBER VÉGEZHETI EL, FIGYELEMBE VÉVE AZ ÖSSZES, A TELEPÍTÉS IDEJÉBEN HATÁLYOS ORSZÁGOS, REGIONÁLIS ÉS HELYI JOGSZABÁLYT ÉS ELŐÍRÁST!

230 VOLTOS
EGYFÁZISÚ BEKÖTÉS
KISMEGSZAKÍTÓVAL
ÉS ÉV RELÉVEL

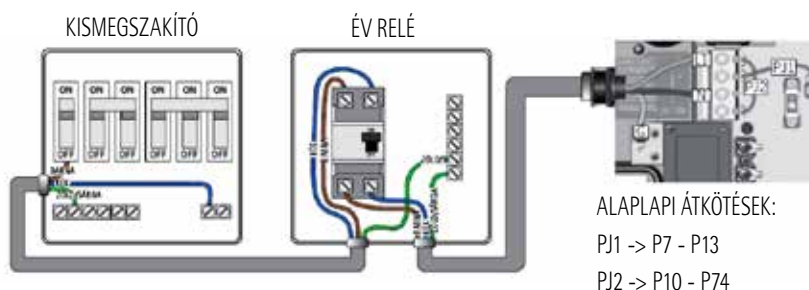

2X230 VOLTOS
KÉTFÁZISÚ BEKÖTÉS
ÉV RELÉVEL

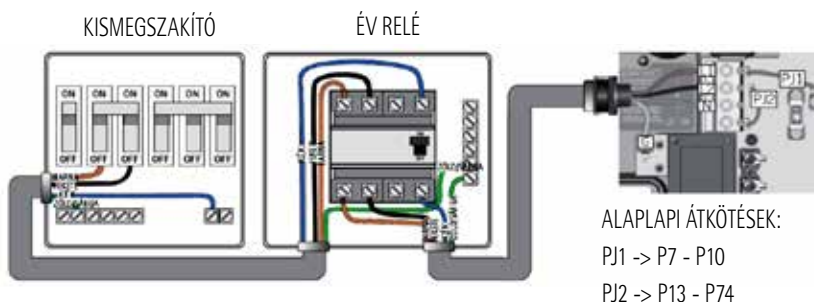

3X230 VOLTOS
HÁROMFÁZISÚ
BEKÖTÉS ÉV RELÉVEL

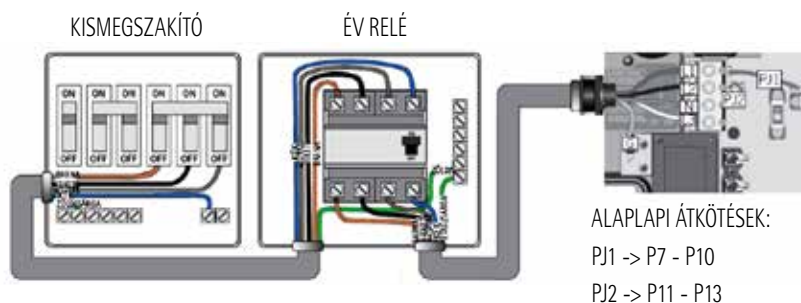

FIGYELEM!

A vezérlőegység burkolatának le- illetve felhelyezésekor a rögzítőcsavarok eltávolítása és visszahelyezése során, kérjük figyelmesen járjon el, mert a csavarfejek megsérülhetnek. Javasoljuk kézi csavarhúzó használatát.

Több fázis bekötésénél az alaplap átkötéseket (jumperelés) is el kell végezni az alaplapon. Az átkötések a vezérlés burkolatán belül találhatóak, azonban a helytelenül elvégzett elektromos bekötés és az átkötések az alaplap károsodásához vezethetnek, melyre a gyári garancia nem terjed ki, ezért javasoljuk, hogy a medence elektromos hálózatra kötését mindenképpen szakemberrel végeztesse el!



TARTOZÉKOK - KIEGÉSZÍTŐK

FEJPÁRNÁK (KIVÉVE SE MODELLEK)

A fejpárnákat már a gyártás során felhelyezzük, és egy vagy több műanyag „klipsszel” rögzítjük. Ha ki akarja venni, csak fogja meg és óvatosan húzza le, a visszahelyezéshez pedig akassza be a fejpárnát a klipszbe, majd nyomja vissza a helyére!

FIGYELEM!

A párnák élettartamának növelése érdekében használat után célszerű kivenni azokat.

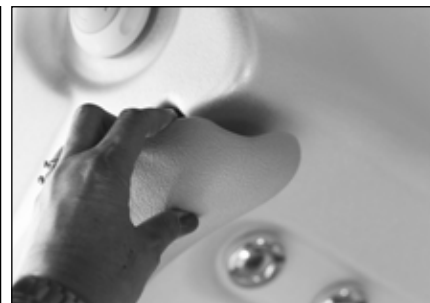
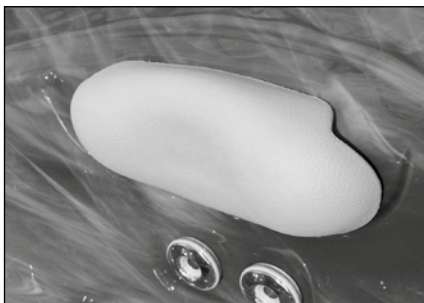

A SZŰRŐ ÉS SZKIMMER FEDÉL

A szűrőfedél, ami egyben pohártartóként is funkcionál, a szűrőtartó/szkimmernyílás takarására szolgál. Egyszerűen helyezze a nyílásra, hogy medencéje még komfortosabbá és esztétikusabbá váljon!



DELUXE LED ÉS KERTI FÉNYEK (VÁLASZTHATÓ)

A Hydropool választható Deluxe LED és Kerti fények világítás 4 belső és 2 külső medence fényforrást tartalmaz, mellyel még biztonságosabbá és könnyebbé válik a medencébe való be- és kiszállás. A fények hangulatos atmoszférát teremtenek a masszázsmélynélvezetéhez.



HULLÓCSILLAG CSOMAG (VÁLASZTHATÓ)

A Hydropool választható Hullócsillag Csomagja a medence peremén elhelyezett hangulatos Csillagfény világítást és dupla Serenity vizesést tartalmaz. A mesterséges zuhatag hangja és látványa nem mindennapi élményt ígér.



A BIZTONSÁGI TERMOTETŐ ZÁRJA

A Hydropool biztonsági termotetők a maximális hőzárást és esztétikus megjelenést szolgálják. Egyszerűen helyezze a tetőt a medencére, húzza le a szíjakat teljes hosszúságukban, majd engedje lazára. Egy kis (5 mm) ráhagyással jelölje meg a helyet a külső borításon, majd a mellékelt csavarokkal rögzítse a csat foglalatát.



FIGYELMEZTETÉS!

Mindig bizonyosodjon meg arról, hogy a használaton kívüli medence fedele a helyén van, és le van zárva! Ennek hiányában az akrilfelület megsérülhet, összekarcolódhat – mely sérülésekre a garancia vállalása nem vonatkozik!

TETŐEMELŐ (KÜLÖN RENDELHETŐ)

A Hydropool számos eszközt ajánl a biztonsági termotető felnyitására és tárolására. Ezek felszerelésekor, kérjük, tartsa szem előtt az alkalmazott emelőeszköz használati utasítását! További információért, kérjük, keresse a Hydropool képviselőt a +36 (30) 645-7001-es bemutatótermi telefonszámon!





LÉPCSŐ (KÜLÖN RENDELHETŐ)

A Hydropool opcionális kétfokú lépcsője megkönnyíti és biztonságossá teszi a medencébe való be- és kiszállást. Elérhető anyagok és színek: cédrusfa, gondozásmentes éjféli, úsztatott fa és eszpresszó.



AROMATERÁPIÁS RENDSZER (KÜLÖN RENDELHETŐ)

Ez az egyedülálló aromaterápiás rendszer a pezsgőfürdőtől függetlenül működik, folyékony aroma hozzáadásával. A rendszer működtetése igen egyszerű:

- 1 A feltöltéshez tekerje a tartálysapkát az óramutató járásával ellentétes irányba. A tartálysapkán nyilak jelzik a kinyitás irányát. Ezt követően töltsse fel a tartályt a választott Hydropool aromafolyadékkal. A tartály visszazárásához helyezze vissza a sapkát és tekerje az óramutató járásával megegyező irányba.
- 2 A rendszer máris működésre kész: csak nyomja le a gombot az aroma befecskendezéséhez, majd intenzívebb illat eléréséhez ismételje igény szerint (első feltöltéskor többszöri lenyomás szükséges). Lezárhatja a fecskendező gombot a gomb óramutató járásával megegyező irányba való tekerésével, így elkerülheti, hogy véletlenül nem kívánt mennyiséget fecskendezzen a rendszer a vízbe. Újbóli megnyitáshoz tekerje a gombot az óramutató járásával ellentétes irányba.
(Lásd. az "AROMATERÁPIÁS RENDSZER FELTÖLTÉSE" c. fejezetet)



LEVEGŐTERÁPIA – SZABÁLYOZHATÓ PEZSGŐFÜRDŐ FUNKCIÓK (KÜLÖN RENDELHETŐ)



A pezsgőfürdő (szabályozható pezsgőfürdő) bekapcsolásához a medence peremszerelt vezérlőegységén a Pezsgőfürdő gomb megnyomásával aktiválni kell a kompresszort.

Ezt követően a szabályozható Pezsgőfürdőt (levegőterápiát) a saját kezelőfelületén lehet szabályozni, világít vagy villog a bekapcsolás/kikapcsolás gomb.



1) BEKAPCSOLÁS / KIKAPCSOLÁS:

- Az első gombnyomásra a kompresszor magas nyomáson működni kezd és a LED fény világít.
- A második gombnyomásra a kompresszor leáll, a LED fény villog (de a kompresszor a funkció saját kezelőfelületéről vezényelhető, aktív).



2) SEBESSÉGSZABÁLYOZÁS:

- Nyomja meg a gombot és tartsa lenyomva (a LED világít, amikor a gomb le van nyomva és aktív), ekkor a sebesség folyamatosan emelkedik, majd csökken.
A kívánt sebességnél engedje fel a gombot.



3) A LÜKTETÉS (PULZÁLÁS) SZABÁLYOZÁSA:

- Az első gombnyomásra lassan lüktető ciklus, a LED bekapcsol.
- A második gombnyomásra gyorsan lüktető ciklus, a LED villog.
- A harmadik gombnyomásra a lüktetés kikapcsolása, a LED fény kialszik.





ICOMMAND IN.TOUCH™ 2 TÁVVEZÉRLÉS (KÜLÖN RENDELHETŐ)

Intelligens telefonalkalmazás, mely segítségével vezeték nélküli kapcsolaton keresztül, igényeinek és időrendjének megfelelően irányíthatja a medence vízkezelését. Szabályozza a víztisztítást, a hőmérséklet beállításokat, és testre szabhatja az ideális programot az otthonán belülről vagy a világ bármely részéről. Ezen opciót elsősorban az iOS operációs rendszerű iPhone®, iPod Touch® vagy iPad® készülékek támogatják, de elérhető Androidos (pl. Samsung, LG, Lenovo, Sony) készülékekkel is.



A JELADÓK ÜZEMBE HELYEZÉSE

Az ICommand in.Touch2 távvezérlés két darab, egymással előre összekapcsolt jeladó egységet és a hozzájuk tartozó tápkábelt, valamint az internet kapcsolódáshoz az Ethernet kábelt tartalmazza.

Az **internethez kapcsolódó jeladó egység** egy Ethernet kábel segítségével kapcsolódik az internetet biztosító modemhez/routerhez, míg a Micro USB porton keresztül az elektromos hálózathoz.

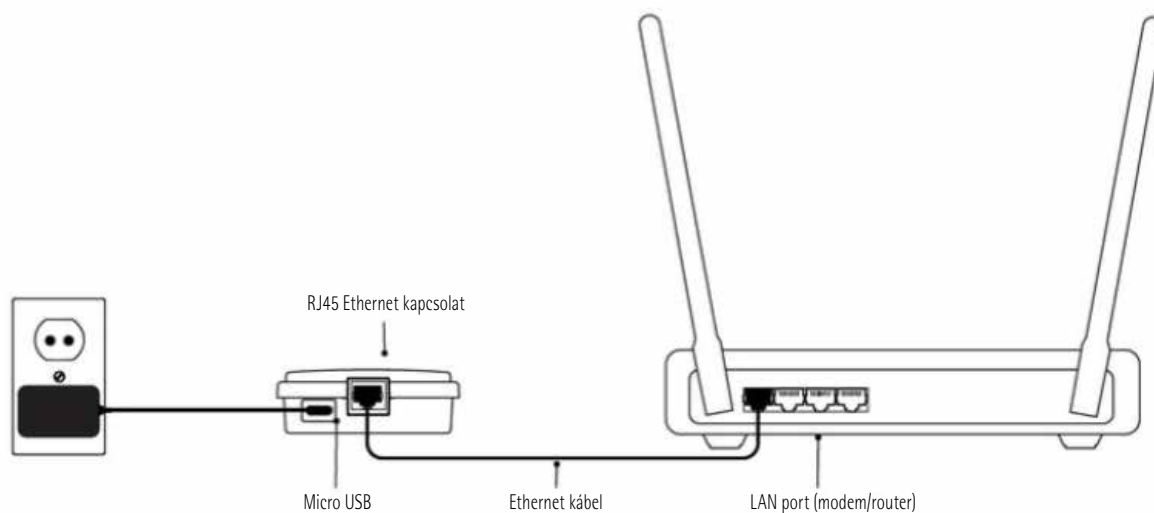

FONTOS! Az iCommand szolgáltatás élő internet kapcsolat nélkül nem elérhető, amennyiben nincs internetkapcsolata, de szeretné igénybe venni ezt a szolgáltatást, kérjük keresse fel a helyi internet szolgáltatók egyikét!



A medence vezérléséhez csatlakozó jeladó egység - amennyiben az iCommand szolgáltatást a medencével együtt rendeli meg - a gyárban a medencetest belső részében felszerelésre, és a medence vezérlésen az egyik szabad CO porthoz csatlakoztatásra kerül. Javasoljuk a medencét úgy elhelyezni, hogy az előkészített vagy az utólagosan felszerelt jeladó egység között ne legyen semmilyen tárgy, ami akadályozhatná a két egység közötti jelátvitelt, és a jeladók a lehető legközelebb helyezkedjenek el egymáshoz.

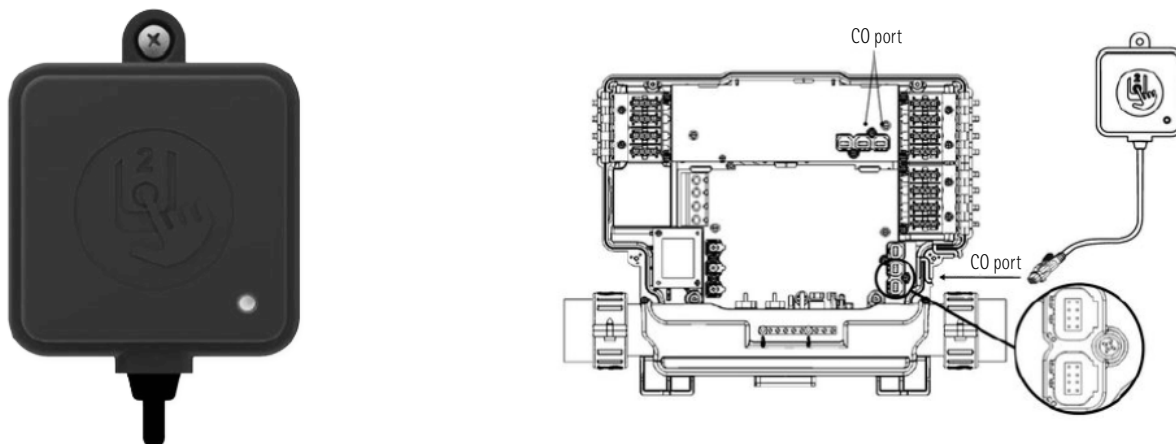

A JELADÓK PÁROSÍTÁSA (ÖSSZEKÖTÉSE EGYMÁSSAL)

A két jeladó egység gyári "előpárosításra" kerül. Azonban a csatlakoztatást követően a megfelelő működés érdekében azokat újra párosítani kell egymással. Ehhez kapcsolja be az internethez kapcsolódó egységet és nyomja meg a párosító gombját egy gémpapoccsal, vagy egy tetszőlegesen választott, de sérülést nem okozó hegyes eszközzel (pl. iphone SIM kártya eltávolítójával). A jeladó lámpája ekkor sárga fényel villog. Ezután áramtalanítsa a medencét, várjon néhány másodpercig, majd helyezze azt újra áram alá. A medence visszakapcsolását követően automatikusan elkezd a két egység keresni egymást és néhány másodpercen belül a jeladó állapotjelző LED fénye kékén kezd világítani, ami a sikeres összeköttetést jelzi.

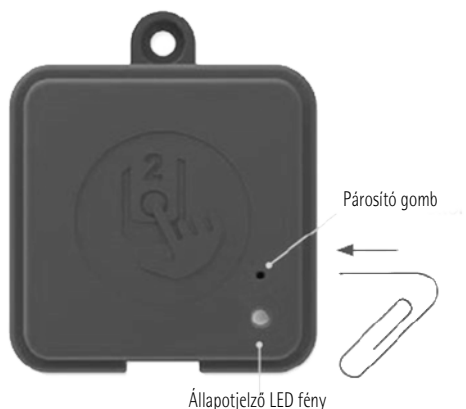



ÁLLAPOTJELZŐ LED FÉNY – megjelenő színek jelentése

Mindkét jeladó – az internethez csatlakoztatott és a medencéhez csatlakoztatott is – el van látva színes állapotjelző LED fénnel, melyek segítségünkre lehetnek a hibák elhárítása során.



Állapotjelző LED fény



Állapotjelző LED fény

INTERNETHEZ KAPCSOLÓDÓ JELADÓ EGYSÉG

Párosítási mód	Sárga (villogó)
Router nem észlelhető	Piros
Routerrel kapcsolódott	Zöld
Jeladók kapcsolódtak és teljes funkcionalitással működnek	Kék

MEDENCE VEZÉRLÉSÉHEZ KAPCSOLÓDÓ JELADÓ EGYSÉG

Párosítási mód	Sárga (villogó)
Medencevezérlés nem észlelhető	Piros
Jeladók kapcsolódtak és teljes funkcionalitással működnek	Kék

FONTOS! Amikor a jeladók állapotjelző fénye villog (kék, zöld vagy piros) azt jelzi, hogy a kommunikáció még nem jött létre a medencevezérléssel vagy a routerrel.

Az alkalmazott rendszernek köszönhetően az így összekapcsolt medencék és routerek közötti kommunikáció kb. 3x erősebb és stabilabb kapcsolatot biztosít a hagyományos technológiánál.

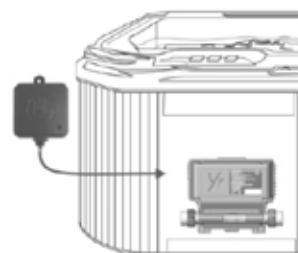



APPLIKÁCIÓ

Az ICommand használatához az in.Touch2 alkalmazás letöltése szükséges az okos eszközre (mobiltelefon), hogy a saját otthoni hálózata vagy internetkapcsolata segítségével távolról, telefonjával ellenőrizze és módosítsa medencéjének állapotát és beállításait.

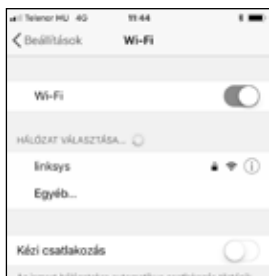

FONTOS! Amennyiben az otthoni hálózaton szeretné használni a készüléket, elengedhetetlen, hogy a vezérelni kívánt medence és a medence irányítását végző okos eszköz (mobiltelefon) ugyanarra az internetes hálózatra kapcsolódjon. Mielőtt elvégezné az alábbi beállításokat, kérjük győződjön meg róla, hogy telefonja és medencéje is a megfelelő hálózathoz van kapcsolódva!

AZ APPLIKÁCIÓ TELEPÍTÉSÉNEK LÉPÉSEI

Az in. Touch2 alkalmazás elérhető az App Store-ban az iOS-eszközökön és a Google Play-ben Android-os készülékeken.

1.
Keresse meg az in.Touch2 applikációt eszközén és kattintson a letöltésre.



2.
Kattintson a telepítésre.
(iPhone esetében itt lehetséges, hogy kérni fogja, hogy jelentkezzen be az Apple ID-jával, kérjük, hogy ezt tegye meg.)



3.
Nyissa meg a telepített alkalmazást.





AZ APPLIKÁCIÓ MEGNYITÁSÁT KÖVETŐ LÉPÉSEK

1. Nyissa meg az in.touch2™ applikációt.
2. Mielőtt használatba venné az alkalmazást, létre kell hoznia egy saját fiókot. Meg kell adnia nevét, e-mail címét és jelszavát, majd vissza kell igazolnia a regisztrált e-mail címet, a megadott e-mail címre küldött linkre kattintással. A fiók létrehozása során el kell fogadnia a Gecko adatvédelmi nyilatkozatát is, amit angol nyelven az alábbi linken érhet el:
<https://geckointouch.com/legal>

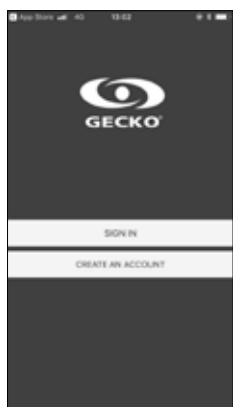

3. Az alkalmazás első használatakor a rendszer üzenetben kéri, hogy medencéjét adja a listájához. A medencét szükséges a listához adni, ha szerkeszteni és vezérelni kívánja az alkalmazással. Az OK gomb megnyomását követően látni fog egy listát az elérhető medencékről. Válassza ki a sajátját. Nevezze el, ha a program erre kéri.

FONTOS! Kérjük győződjön meg róla, hogy telefonja és medencéje is egy internetes hálózathoz (ugyanahhoz a wifi routerhez) van kapcsolódva! Külön hálózathoz kapcsolódó eszközöket nem lehet párosítani!



Jelerősség 5 lehetséges szintje:

1. 80% feletti jelerősség - kiváló
2. 51-80% közötti jelerősség
3. 31-50% közötti jelerősség
4. 30% alatti jelerősség
5. a medence nem elérhető

4. A medence és az okos eszköz párosítását követően a fő képernyő hozzáférést biztosít a medence pumpáihoz, a vízhőmérséklethez, a vízkezeléshez és egyéb beállításokhoz.

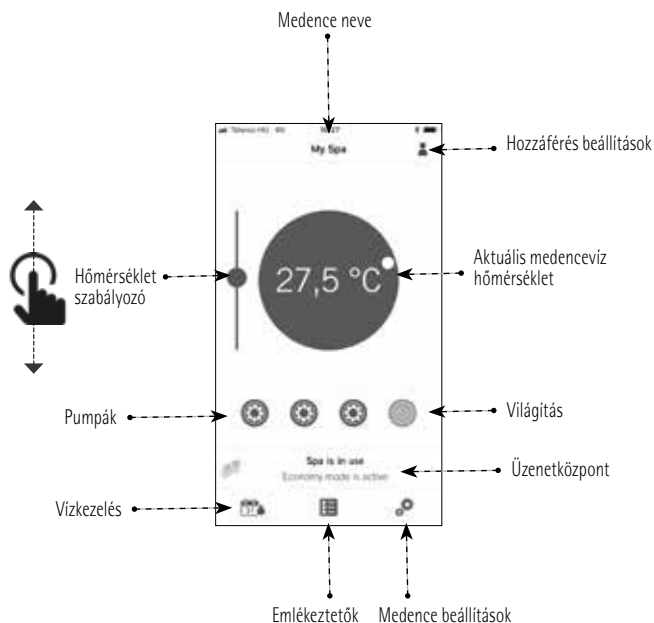

5. Az alkalmazásban ugyanazokat a beállításokat látja, melyek a medence vezérlőegységén is megjelennek.

Amennyiben a párosítás és a beállítás során nehézségek merülnek fel, kérjük keressen minket munkaidőben a +36 30 645 7000 szerviz telefonszámunkon, ahol kollégáink készséggel állnak rendelkezésére.

Részletes iCommand használati utasításunkat kérje a Hydropool munkatársaitól, vagy kényelmesen letöltheti azt a <http://hydropool.hu/letoltheto-dokumentumok/weboldalunkrol> is.



A MEDENCE FELTÖLTÉSE, ELLENŐRZÉSE ÉS BEÜZEMELÉSE

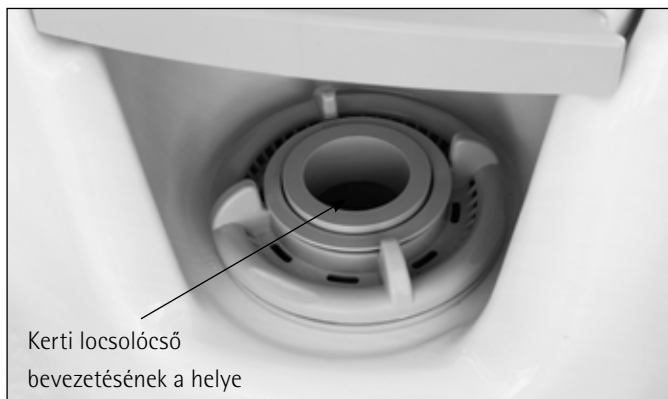

FELTÖLTÉS

- A medencét célszerű egy általános kerti locsolócső segítségével a szkimmeren keresztül feltölteni (ez segít megelőzni a levegő beszorulását). A csapot lassan nyissa ki, hogy a csapkodó locsolócső csatlakozója ne okozhasson kárt a medence felületén!
- Húzza fel a fogantyúkat, és állítsa vissza a szelepeket! (A fogantyú felhúzott állapotában a tolózárral nyitva van, visszatolt állapotában zárva van.)
- Győződjön meg róla, hogy a gumicső csatlakoztatására szolgáló kifolyócső csapja el van zárva!
- Győződjön meg róla, hogy minden fúvóka nyitva van! Lásd a „A FÚVÓKÁK ELTÁVOLÍTÁSA ÉS VISSZAHELYEZÉSE és a FÚVÓKA-JEGYZÉK” c. fejezetet!
- Töltse fel a medencét a javasolt szintig (kb. 2 cm-rel a szkimmer teteje alatt)!



ELLENŐRZÉS

Bár a medence berendezései a gyárban legalább 8 órás tesztelésnek voltak alávetve, a szerelvények meglazulhattak szállítás közben. Mielőtt a berendezés körüli (fa, csempe, szőnyeg stb.) burkoláshoz hozzátámasztja, töltse fel és üzemelje be a medencét, hogy még időben, könnyen és költségkímélően megszüntethesse az esetleges szivárgást. Ellenőrizze szivárgás szempontjából a hollandik csatlakozását és a csöveket! Szivárgás esetén győződjön meg róla, hogy minden illesztés szorosan meg lett-e húzva, illetve, hogy a tömítőgyűrűk a helyükön vannak-e!

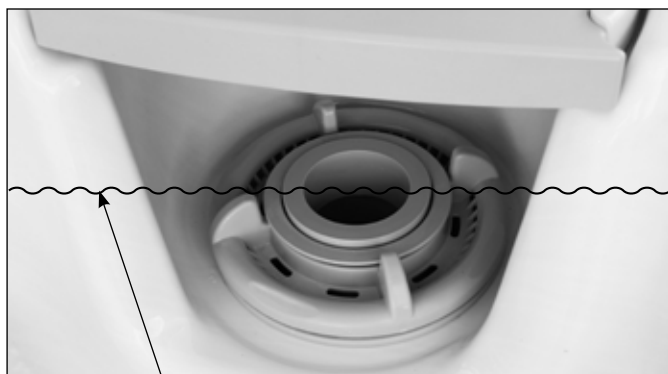

BEÜZEMELÉS

- Ahhoz, hogy a vízpumpát hatékonyan tudja légteleníteni, illetve, hogy elkerülje a pumpák károsodását, áram alá helyezés előtt fontos, hogy megértse a rendszer aktiválásakor végbemenő események sorozatát.
- Kapcsolja fel a biztosítékot/relét az elektromos kapcsolótáblán!
- Kövesse a vásárolt medence típusának megfelelő vezérlési utasításokat, és kapcsolja a vízpumpát alacsony fokozatra! (Lásd a „HYDROPOOL SERENITY MASSZÁZSMEDENCÉ SOROZAT VEZÉRLŐEGYSÉGEI” c. fejezetet!)



FIGYELEM!

A vízpumpákat semmilyen körülmények között ne üzemeltesse szárazon vagy megfelelő vízpumpa telítettség nélkül, mert a pumpák túlmelegedhetnek, és ezzel visszafordíthatatlanul károsodhatnak, melyre a gyári garancia nem terjed ki!



Gumigyűrűs / tömítéses
illesztések

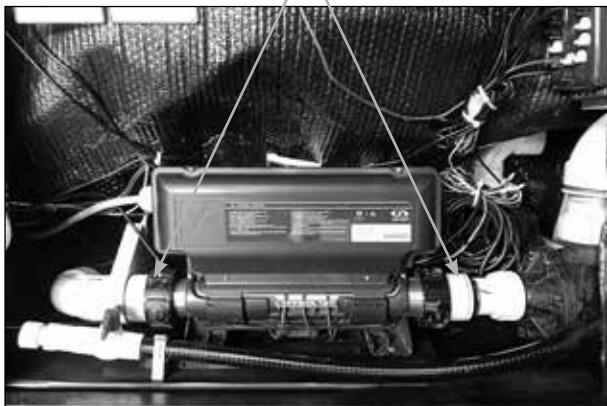

A VÍZPUMPA BEÜZEMELÉSE, A LEVEGŐSÖDÉS MEGSZÜNTETÉSE

- Amikor a medence vízpumpája a vízszint alatt helyezkedik el, a víz azonnal keringeni kezd. Ha a motor működik, de nem észlel vízkeringést 15 másodpercen belül, akkor a korábban említett levegőbeszorulás miatt a vízpumpa telítésére lehet szükség. A telítéshez nyissa ki a locsolócső csatlakoztatásául szolgáló leeresztő csövet, hogy a beszorult levegő kiszökhesse! Kapcsolja vissza a vízpumpát! Ha 15 másodpercen belül nem működik a vízpumpa, rövid ki- és bekapcsolással próbálja meg beindítani a rendszert, azonban ezt nem szabad 5 alkalomnál többször megismételni!

• **FONTOS!** A vízpumpákat semmilyen okból ne működtesse vízáramlás nélkül 5 percnél tovább! Ellenkező esetben a vízpumpa károsodhat, és a vezérlőegység is túlmelegedhet! A garancia az ebből eredeztethető meghibásodásokra nem terjed ki!

Definíció: a „vízpumpa légtelenítése” kifejezés azt a folyamatot takarja, melynek során a csövekben és a vízpumpában bennragadt levegőt kiengedik. Ettől hatékonyabban képes áramolni a víz a csőrendszerben, és könnyebben jut el a fűvókákig.

A BESZORULT LEVEGŐ KIERESZTÉSE...

... a pumpa
csatlakozásánál



- Állítsa a hidroterápiás pumpá(ka)t magas fokozatra, és ellenőrizze újra a szivárgást! Az irányítóberendezés 15 perc után automatikusan leállítja a pumpákat.
- A peremszerelt vezérlőegységen állítsa be a medence vizének hőfokát a kívánt értékre!
- Amint a víz hőmérséklete elérte a 20°C fokot, vegyszer hozzáadásával állítsa be a vízminőséget (pH, TA, kalcium keménység) az ajánlott szintre! Lásd a „VÍZHÁZTARTÁSI EGYENSÚLY” illetve „VÍZKARBANTARTÁSI ELJÁRÁSOK” c. fejezetet!
- A medence vizének hőmérséklete 8-10 óra alatt éri el a kívánt értéket.
- A fűtési folyamat teljes időtartama alatt tartsa lezárva a biztonsági termotetőt és a szellőzőket!

A VÍZPUMPA FAGYDUGÓI

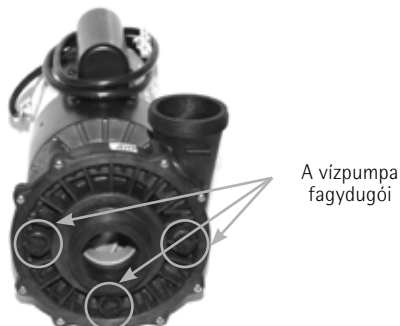



A HYDROPOOL SERENITY MASSÁZSZMEDENCE SOROZAT VEZÉRLŐEGYSÉGEI

Serenity Gold felszereltség vezérlőegysége (IN.YE3)



BILLENTYŰZETFUNKCIÓK ÉS KIJELEZETT IKONOK



JET (Vízpumpa) gomb
a vízpumpát vezérli



TEMP+ (Fel) gomb

- a hőmérsékletet növeli
- a Program Menüben az egyes paramétereket állíthatja vele felfelé



ILLUM (Világítás) gomb

- a világítást szabályozza,
- 5 mp-ig történő folyamatos lenyomásával a **Program Menü** érhető el segítségével



TEMP- (Le) gomb

- a hőmérsékletet csökkenti
- a Program Menüben az egyes paramétereket állíthatja vele lefelé



A HYDROPOOL SERENITY MASSZÁZSMEDENCE SOROZAT VEZÉRLŐEGYSÉGEI

Serenity Platinum felszereltség vezérlőegysége (IN.YE3)



BILLENTYŰZETFUNKCIÓK ÉS KIJELEZETT IKONOK



JET 1 (Vízpumpa) gomb
a vízpumpát vezérli



JET 2 (Vízpumpa) gomb
a vízpumpát vezérli



ILLUM (Világítás) gomb

- a világítást szabályozza,
- 5 mp-ig történő folyamatos lenyomásával a **Program Menü** érhető el segítségével



TEMP+ (Fe) gomb TEMP- (Le) gomb

- a hőmérsékletet növeli és csökkenti
- a Program Menüben az egyes paramétereket állíthatja vele felfelé vagy lefelé



A HYDROPOOL SERENITY MASSÁZSZMEDENCE SOROZAT VEZÉRLŐEGYSÉGEI

A peremszerelt vezérlés programozása

ELSŐ INDÍTÁS / ÚJRAINDÍTÁS

Ahhoz, hogy a vízpumpát hatékonyan tudja légteleníteni, és elkerülje annak károsodását, áram alá helyezés előtt fontos, hogy megértse a rendszer aktiválásakor végbemenő események sorozatát.

PROGRAM MENÜ



A Program Menü az ILLUM (Világítás) gomb 5 másodpercig történő lenyomásával érhető el. A Program Menüben a következő beállítások eszközölhetők: óra, tisztítási és keringtetési ciklusok, gazdaságos üzemmód és a hőmérséklet mértékegysége.

A Program Menüben belül a TEMP + /- gombokkal állíthatja be az egyes paramétereket, közöttük pedig az ILLUM (Világítás) gomb lenyomásával tud lépgetni. A módosítások mentéséhez mindig jóváhagyás szükséges. Amennyiben 10 másodpercig nem történik semmilyen tevékenység, a rendszer mentés nélkül kilép a Program Menüből.

A PONTOS IDŐ BEÁLLÍTÁSA

Lépjen be a Program Menübe az ILLUM (Világítás) gomb 5 másodpercig történő lenyomásával. A kijelző az aktuális időt fogja mutatni, miközben az óra számjegyei villognak. A TEMP+ és a TEMP- gombok segítségével állítsa be az órát. Majd az ILLUM gomb megnyomásával állítsa be a perceket is. Az ILLUM gomb többszöri megnyomásával lépjen ki a menüből.



MEGJEGYZÉS: A pontos idő beállításának kezdetekor a rendszer először a tisztítási ciklusok beállítását jeleníti meg a kijelzőn. Ezen tovább tud ugrani. A tisztítási ciklusok testreszabásáról a „TISZTÍTÁSI / KERINGTETÉSI CIKLUSOK BEÁLLÍTÁSA” c. fejezetben olvashat.

A VÍZHŐMÉRSÉKLET BEÁLLÍTÁSA

Miután kilépett a Program Menüből, a rendszer automatikusan a gyárilag beállított 38°C fokok hőmérsékletre kezdi fűteni a medence vizét.

A kijelző felső részén megjelenő hőmérséklet az aktuális vízhőmérsékletet jelzi. Használja a TEMP+ (fel) illetve TEMP- (le) gombokat a kívánt hőmérséklet beállításához.

Ha 3 másodpercen belül a víz hőmérsékletén nem változtatunk, a vezérlő visszatér az általános információkat kijelző módba.



KÉSZENLÉTI (STANDBY) MÓD BEÁLLÍTÁSA



A Készenléti Üzem mód automatikusan leállítja a rendszert, lehetővé téve pl. a filter kényelmes eltávolítását/ cseréjét.

Aktiváláshoz nyomja le a JET (JET 1) gombot 5 mp-ig.

A rendszer kijelzőjén az OFF felirat jelzi a Készenléti Üzem mód aktiválását.



Ha szeretné kikapcsolni a Készenléti Üzem módot, akkor nyomja meg újra a JET gombot, ekkor a kijelzőn megjelenik a „drn” felirat, majd egy újabb JET gomb nyomást követően visszakapcsol a rendszer, és a kijelzőn megjelenik az ON felirat.



A rendszer a Készenléti Üzem módból 30 perc után automatikusan kilép.



A TISZTÍTÁSI / KERINGTETÉSI CIKLUSOK BEÁLLÍTÁSA

A tisztítási ciklus menüje a következő paraméterek beállítását teszi lehetővé:

- kezdési időpont: **FS**



- időtartam: **Fd**



- gyakoriság: **FF**



FIGYELEM! A tisztítási ciklus kezdetekor minden pumpa és kompresszor (ha van beépítve) 1 percen keresztül nagy sebességgel beindul (keringtetési lépcső), majd a szűrőciklushoz rendelt pumpa alacsony sebességre kapcsol és a ciklus további időtartamában ezen a sebességen működik (tisztítási lépcső).

A TISZTÍTÁSI CIKLUS BEÁLLÍTÁSA

Miután beállította az órát, a következő paraméter a tisztítási ciklus kezdési idejének beállítása. A kijelzőn az **FSxx** felirat lesz látható, melyből az „xx” jelzi ciklus kezdési időpontját. A TEMP+ vagy a TEMP- gombok segítségével állítsa be a kezdési órát. (Ha a xx óra felirat felett AM jelenik meg, akkor a délelőtti időszak órát állítja be, ha PM akkor pedig a délutáni órákat tudja beállítani - tehát az óra kijelzője nem 0-24 órás egységekben jeleníti meg az időt.)

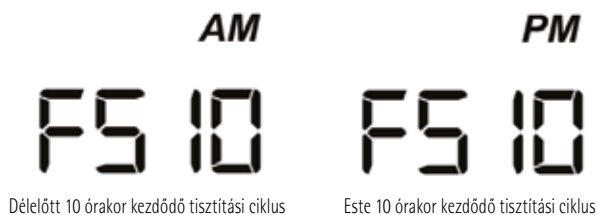

Az ILLUM gomb megnyomásával a következő paraméterhez, a tisztítási ciklus időtartamához (**Fd**) tud lépni. A kijelzőn megjelenik az **Fdxx** felirat, ahol az „xx” a tisztítási ciklus óraszámát jelenti. A TEMP gombokkal állítsa be az időtartam hosszát 0-24 között.



Majd az ILLUM gomb ismételt megnyomásával ugorjon a következő paraméterhez, a ciklus gyakorisághoz (**FF**).

A kijelzőn az **FFxx** felirat lesz látható, ahol az „xx” az egy napon belüli ciklusok számát / gyakoriságát jelöli. A ciklusok számát a rendszer a nap 24 óráján belül osztja el. Legfeljebb annyi ciklus programozható be ahány ciklus időtartam elfér 24 órában pl. 10 órás ciklus esetében 2 lehet. Ha az egyik ciklust például déli 12 órára állította, és 2 ciklust programozott be, akkor a másik éjfélkor fog elindulni. Használja a TEMP gombokat a gyakoriság beállításához.



Az ILLUM gomb megnyomásával lépjen a következő paraméterre, a Gazdaságos Üzem mód beállításához (**EP**).

Ez az üzemmód lehetővé teszi, hogy a nap bizonyos időszakában a beállított vízhőmérsékletet 5-6°C fokkal csökkentse.

A kijelzőn az **Epx** felirat lesz olvasható, az „x” a program állapotát jelöli (0=nincs engedélyezve (disabled), 1=engedélyezve (enabled)). A TEMP gombok segítségével állítsa be, hogy engedélyezi-e a Gazdaságos Üzem módot.



Az ILLUM gomb megnyomásával ugorjon a következő paraméterre, a Gazdaságos Üzem mód kezdési idejének beállításához (**ES**).

A kijelző az **ESxx** üzenetet mutatja, ahol az „xx” a pontos órát jelzi, amikor a gazdaságos üzemmód bekapcsol. A TEMP gombok segítségével állítsa be a kívánt kezdési időt.



Az ILLUM gomb megnyomásával lépjen a következő paraméterre, a Gazdaságos Üzem mód időtartamára (**Ed**), itt beállíthatja a TEMP gombok segítségével, hogy mennyi ideig - hány órán keresztül - tartson a Gazdaságos Üzem mód.

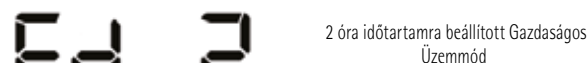

Ha a Gazdaságos (Economy) Üzem mód be van kapcsolva, a kijelző az „Eco” üzenet, az **idő** és a **vízhőmérséklet** között fog váltakozni.



HŐMÉRSÉKLET MÉRTÉKEGYSÉGÉNEK BEÁLLÍTÁSA

Az ILLUM (Világítás) gomb ismételt lenyomásával (az Eco üzemmód beállítását követően) tudja a következő paramétert, vagyis a hőmérséklet mértékegységének beállítását elvégezni.

A vízhőmérséklet Fahrenheitben (°F) vagy Celsius-fokban (°C) adható meg. A kijelzőn az °F vagy a °C felirat lesz olvasható. A TEMP gombok segítségével állítsa be a kívánt mértékegységet, majd az ILLUM gomb megnyomásával mentse el az összes beállítást.



TÉLI ÜZEMMÓD (SMART WINTER MODE)

A Téli Üzemmódot külön **nem kell aktiválnia** a vezérlőegység felületén, mert a rendszer automatikusan Téli Üzemmódba kapcsol, hogy megóvja a rendszert és a medencét a hidegtől.

Téli Üzemmódban a medence naponta többször beindítja a pumpákat annak érdekében, hogy megakadályozza, hogy a víz a csőrendszerbe fagyjon. A Téli Üzemmódot jelző ikon ekkor láthatóvá válik a kijelzőn. Ha a hőmérséklet szenzor már csak 4°C-os hőmérsékletet érzékel a hőkamrán belül, a rendszer automatikusan magas fokozatra kapcsolja a vízpumpát, hogy megelőzze a víz fagyását és a medence károsodását. A vízpumpa mindaddig működésben marad, amíg a víz az 5°C-os hőmérsékletet el nem éri, majd visszatér Normál Üzemmódba.

FŰTŐSZÁL HŰTÉS (COOLING DOWN)

A beállított vízhőmérséklet elérését követően a fűtés leáll, de a keringtető pumpa egy bizonyos ideig működésben marad, hogy biztosítsa a fűtőszál hűtését annak érdekében, hogy hosszabb élettartamot biztosítson neki. A vízfűtést jelző ikon ez idő alatt villog.

A rendszer aktív hűtést nem végez, csak a környezet számára adja le a felesleges hőt, vagyis egyszerűen hagyja kihűlni a vizet a keringés során.



1-es VÍZPUMPA FUNKCIÓ (Gold és Platinum)

Nyomja meg a JET vagy JET 1 gombot a vízpumpa aktiválásához!

- 1. gombnyomás:** alacsony fokozatra kapcsol (a gomb melletti lámpa villog)
- 2. gombnyomás:** magas fokozatra kapcsol (a gomb melletti lámpa folyamatosan világít)
- 3. gombnyomás:** leállítja a pumpát (a lámpa elalszik)



2-es VÍZPUMPA FUNKCIÓ (Platinum)

Nyomja meg a JET 2 gombot a vízpumpa aktiválásához!

- 1. gombnyomás:** magas fokozatra kapcsol (a gomb melletti lámpa világít)
- 2. gombnyomás:** leállítja a pumpát (a gomb melletti lámpa elalszik)

AUTOMATIKUS PUMPA LEÁLLÁS

Magas fokozat – 15 perc
Alacsony fokozat – 15 perc



VILÁGÍTÁS FUNKCIÓ

Nyomja meg rövid ideig az ILLUM gombot a világítás aktiválásához!

- 1. gombnyomás:** változó fények bekapcsolása
- 2. gombnyomás:** kék fény bekapcsolása
- 3. gombnyomás:** zöld fény bekapcsolása
- 4. gombnyomás:** vörös fény bekapcsolása

Ha a világítás funkció aktív, a kijelzőn az ILLUM gomb melletti, aktivitást jelző fény világít.

VILÁGÍTÁS AUTOMATIKUS KIKAPCSOLÁSA

Kikapcsolás – 60 perc



A PEREMSZERELT VEZÉRLŐEGYSÉG ÜZENETEI

Hr	A rendszer belső hardver hibát észlelt.
Prr	A „Prr” hibaüzenet a szabályozó szonda hibáját jelzi. A rendszer folyamatosan ellenőrzi, hogy a hőmérséklet szonda normál értékhatárokon belüli értéket olvas-e.
HL	A vízhőmérséklet elérte a 48°C-ot a fűtőszáznál. Ne szálljon be a medencébe! Vegye le a tetőt, hogy a medence lehűlhessen, és hívja a Hydropool Szerviz szolgáltatását! A TÚLHEVÜLÉS LEHETSÉGES OKAI: <ul style="list-style-type: none">• a szűrési ciklusok túl hosszúak, vagy átfedik egymást (a vízpumpa túlságosan hosszú ideig üzemel)• a szellőzők vagy tolózárok részben, vagy teljesen zárva vannak• szélsőségesen meleg idő / magas környezeti hőmérséklet (pl. padlófűtés)• a hőérzékelő meghibásodása
FLO	A rendszer nem érzékel vízáramlást a keringtető pumpa működése alatt.
UPL	Nincs rendszer-konfigurációs szoftver a rendszerbe töltve.
AOH	A medence burkolatán belül túl magas a hőmérséklet, a medencevezérlés túlhevült. Nyissa ki a gépház ajtaját és hívja a Hydropool Szerviz szolgáltatását!
OH	A medence vízhőmérséklete elérte a 42°C-ot. Ne szálljon be a medencébe!
-- F / -- C	Ismeretlen hőmérséklet. A vízpumpa 2 percnyi működése után megjelenik az aktuális vízhőmérséklet a kijelzőn.
Eco	A Gazdaságos Üzem mód aktiv, be van kapcsolva.

FONTOS!

Amennyiben olyan üzenet jelenik meg a medence kijelzőjén, amit nem tud értelmezni akkor, ne szálljon be a medencébe és kérjük keresse meg a Hydropool Szerviz szolgáltatását!



Hydropool Szerviz telefonszáma:
+36 30 645 7000



FÚVÓKAJEGYZÉK



BVK fúvóka



Ózon fúvóka



Löket fúvóka

Írányított
löket fúvókaMini Galaxis
fúvókaMini
masszáz fúvókaMini multi-
masszáz fúvókaMini
írányított fúvókaMultimasszáz
vihar fúvókaÖrvénylő
vihar fúvókaErőteljes
rezonátor
fúvókaErőteljes
örvényfúvókaErőteljes
pörgő
ikerfúvóka

A VÍZÁRAMLÁS BEÁLLÍTÁSA

FIGYELEM! Nem minden fúvóka alkalmas az áramlás állítására!
A Hydropool Masszázsmedencék csak bizonyos hidroterápiás fúvókáin állítható a víz áramlása.

A vízáramlás csökkentése: fogja meg a fúvóka külső peremét és fordítsa el negyed fordulattal az óramutató járásával megegyező irányba! Ütközéskor a fúvóka zárva van, így a vízáram korlátozott.

A vízáramlás növelése: a fúvóka külső peremét zárt helyzetből fordítsa el negyed fordulattal az óramutató járásával ellentétes irányba! Ütközéskor a fúvóka nyitva van, ekkor a vízáram maximális. Ne próbálja a fúvókát az ütközőponton túlfordítani, mert ezzel kihatározhatja a foglalatból!



A LEVEGŐDÚSÍTÁS BEÁLLÍTÁSA

Az Ön Hydropool Medencéjének számos víz-fúvókája levegődúsítással működik.

A pezsgés (levegődúsítás) csökkentése: Tekerje a nyíl irányával ellentétesen (kisebb karikák felé) a kapcsolót.

Pezsgés (levegődúsítás) növelése: Tekerje a kapcsolót a nyíl (a nagyobb karikák) irányába.

A FÚVÓKÁK FELCSERÉLÉSE

Felcserélhetőség: a medence fúvókáinak testreszabása egy egyszerű lehetőség az Ön egyedi hidroterápiás igényeinek kielégítésére. A megegyező méretű fúvókák egymással felcserélhetők, például egy lökettető löketfúvókát kicserélhet egy célzott löketfúvókára, egy erőteljes rezonátorfúvókát egy erőteljes örvényfúvókára vagy egy erőteljes pörgő ikerfúvókára.

ROZSDAMENTES ACÉL FÚVÓKÁK ÉS KAPCSOLÓK TISZTÍTÁSA

Használjon rozsdamentes acél tisztítót minden feltöltés előtt, hogy medencéje minden eleme újra csillogjon. Ezt feltétlenül végezze el, mert ennek hiányában a rozsdamentes acél elszíneződhet és megrozsdásodhat a vegyszerektől.

OPCIONÁLIS CSOBOGÓ TISZTÍTÁSA



- 1) Állítsa a medence vezérlését készletli üzemmódba.
- 2) Az eltávolításhoz tekerje a csobogó fúvóka gyűrűjét az óramutató járásával ellentétesen.
- 3) Vegye ki a fúvókát és alaposan tisztítsa meg és öblítse le.
- 4) Helyezze vissza és tekerje be a fúvókát.

OPCIONÁLIS CSOBOGÓ SZABÁLYOZÁSA



Amennyiben medencéjét a rendelhető csobogóval rendelte, a medence rendelkezik vízesés áramlásszabályozóval.

A vízesés gyengéd vízugarat bocsát a medence fürdővizébe.

Egyszerűen fordítsa el a szabályozót az óramutató járásával megegyező irányba a vízáramlás erejének csökkentéséhez, vagy az óramutató járásával ellentétesen a vízáramlás növeléséhez.



A FÚVÓKÁK ELTÁVOLÍTÁSA ÉS VISSZAHELYEZÉSE

MINI-/VIHARFÚVÓKÁK ÉS PÖRGŐ IKERFÚVÓKÁK – ERŐTELJES FÚVÓKÁK ÉS PÖRGŐ IKERFÚVÓKÁK

Eltávolítás:

- A fúvóka eltávolításához fogja meg a fúvóka peremét és tekerje az óramutató járásával ellentétes irányba, majd húzza ki a foglalatból!

Visszahelyezés:

- Helyezze vissza a fúvókát a foglalatba, majd tekerje az óramutató járásával megegyező irányba!

FIGYELEM! Csak azonos méretű fúvókák cserélhetők fel egymással!



VÍZÁRAMLÁS IRÁNYVÁLTÓ

Amennyiben Hydropool Medencéje fel van szerelve vízáramlás irányváltó szeleppel, lehetősége nyílik arra, hogy a vízáramlást részben vagy egészben megossza a medence egyes fúvókái között, és így az irányváltó forgatásával a vízáram erejét a különböző zónákba irányítsa.

FIGYELEM!

Állítsa vissza az irányváltót középpállásba, mielőtt kilépne a medencéből!

FORDÍTANI

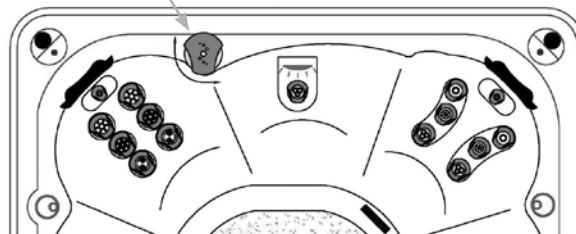

ÓZONGENERÁTOR TECHNOLÓGIA

Minden Hydropool pezsgőfürdőt úgy terveztünk, hogy alkalmas legyen ózongenerátor beszerelésére.

A Hydropool ózongenerátort a piac technológiailag legfejlettebb rendszerének tartják: az ózon hosszabb ideig érintkezik a masszázsmedence vizével, és így csökkenti a vegyszerfelhasználást. Az eredmény tisztább, áttetszőbb víz.

A Hydropool ózonbefecskendező rendszere maximalizálja az ózongáz szétterjedését, ugyanakkor a lehető legkisebbre csökkenti a gázbuborékok méretét. Így az ózon hosszabb ideig érintkezik a pezsgőfürdő vizével, ezáltal javul a víz minősége és fokozódik annak tisztasága. Az ózon-víz keveréket több csövön áramoltatjuk keresztül, az ózon így még kisebb buborékokra bomlik, mielőtt újra összekeveredne a vízzel. Ennek köszönhetően csökken a „gázszőkés” esélye, amely más ózonrendszerek esetében gyakori probléma.

Az ózongenerátorok ún. ózon izzóval működnek. Az ózon izzó az évek alatt kiég, mely ezt követően nem juttat ózont a medencébe. Javasoljuk, hogy az ózongenerátor működéséről évente győződjön meg. A készülék üzemszerűen csak az ún. tisztítási ciklusokban kapcsol be. Az ózongenerátor tetején lévő kémlelőnyíláson egyes típusoknál UV fényt lát, míg más modelleknél zöld fény jelzi, hogy az izzó működik. Amennyiben az izzó a tisztítási ciklusok alatt nem világít, hívja a Hydropool Hungaria szervizét, hogy kollégáink kicseréeljék azt.

FIGYELEM!

A készülék az ózon gázt elektromos kisüléssel állítja elő, magas feszültségen működik. A készüléket csak képzett szakember nyithatja fel!

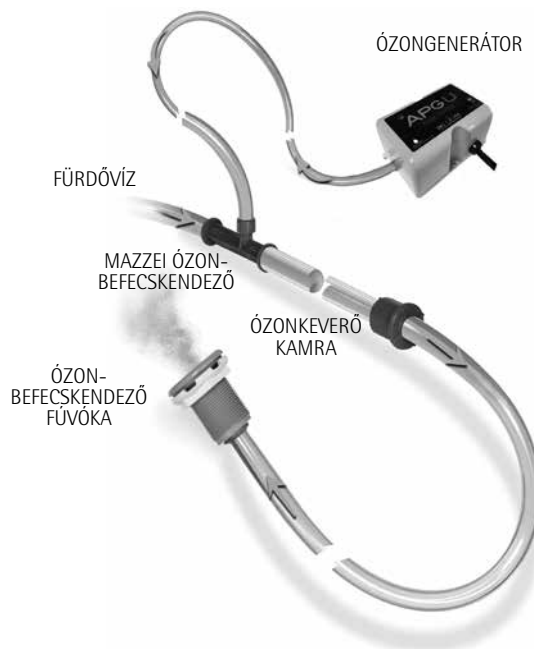



HYDROPOOL SERENITY AUDIO RENDSZER (opcionális)

Amennyiben Hydropool Serenity Audio Rendszert is választott medencéjéhez, biztosította, hogy lehetősége legyen több **Bluetooth**® technológiát alkalmazó eszközt is csatlakoztatni audio rendszeréhez (pl. mobiltelefon, tablet), továbbá az elérhető rádió állomások vételére is lehetősége nyílik.



SERENITY AUDIO RENDSZER PANELJÉNEK MŰKÖDÉSE

POWER KI- / BEKAPCSOLÁS

Ki- és bekapcsolni a KI- / BEKAPCSOLÓ gomb hosszú megnyomásával lehet. Ha a KI- / BEKAPCSOLÓ gombot egyszer gyorsan nyomja le, a MUTE (elnémítás) funkcióhoz jut.

VOL +

hangere növelő gomb

VOL -

hangere csökkentő gomb

MODE / SEL

Segítségével változhatóak a hangzás beállításai (pl. magas és mély hangok, balance, EQ), tartsa nyomva a MODE gombot amíg az állítani kívánt paraméter meg nem jelenik. Az értékek között a VOL +/- segítségével tud lépkedni.



előző szám gomb



következő szám gomb

BAND

Használja a >|| gombot a lejátszás indításához (Play), illetve szüneteltetéséhez (Pause). Hosszan történő megnyomásával tudja változtatni az AM és FM csatornák értékeit.

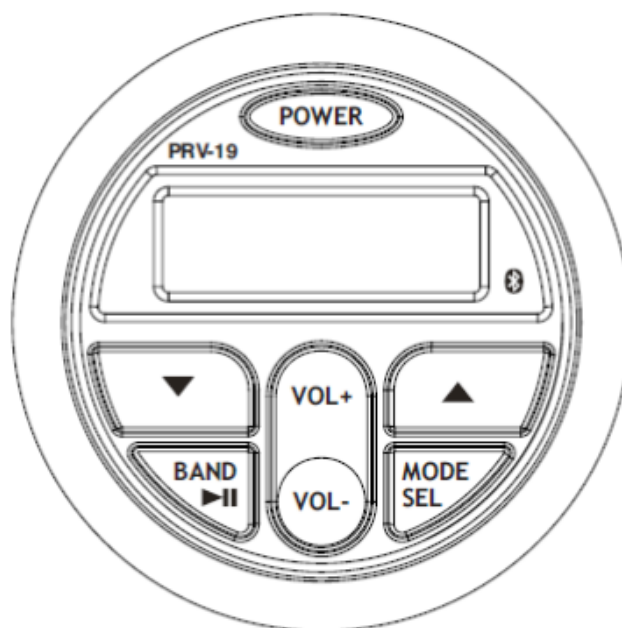

Hydropool Szerviz telefonszáma:

+36 30 645 7000



FIGYELEM! A fenti lehetőségek csak az eszközök megfelelő csatlakoztatása után érhetőek el. Ha FM módban nem elérhető a szolgáltatás, valószínű, hogy a medencetesten belül elhelyezett antenna kivezetésére lesz szükség!



BLUETOOTH® ESZKÖZ CSATLAKOZTATÁSA / KAPCSOLAT BONTÁSA

- Nyomja meg a MODE gombot addig, amíg meg nem jelenik a BT AUDIO felirat, majd tartsa lenyomva a BAND gombot, amíg meg nem jelenik a PAIRING felirat.
- Ezután lépjen be a csatlakoztatni kívánt Bluetooth-eszköz beállításába, és kapcsolja be a Bluetooth lehetőséget.
- Válassza ki a "PRV-19" opciót a Bluetooth-kompatibilis eszközén (Ha az eszköz jelszót kér, a kód "1234" lesz.) Amennyiben a rendszer nem azonnal párosítja az eszközöket, kérjük nyomja meg a BAND gombot. A párosítás sikerességét hangjelzés jelzi és a kijelzőn olvasható a "CONN OK" (kapcsolat ok) felirat.
- A kapcsolat bontásához nyomja le és tartsa lenyomva a BAND gombot. Amikor megjelenik a "DISCONN" felirat, a kapcsolat bontásra került.

AZ ÓRA BEÁLLÍTÁSA

Hosszan nyomja a BAND gombot, amíg az idő megjelenik. Ha a kijelzőn megjelenik az idő, újra nyomja hosszan a BAND gombot, amíg az óra számjegyei elkezdnek villogni. A hangerőszabályozó gombok segítségével állítsa be az órát. Ezt követően nyomja meg egyszer röviden a BAND gombot ismét, ekkor a perc számjegyei kezdnek villogni. Újra a hangerőszabályozó gombokkal állítsa be a percet is. Az új pontos idő automatikusan mentésre kerül.

A RÁDIO MŰKÖDÉSE

Nyomja meg a BAND gombot az FM/AM frekvenciák eléréséhez.

Használja a fel- és lefelé mutató nyilakat a hangoláshoz. A gombok hosszú lenyomásával manuális keresési módra tud váltani, ami lehetővé teszi, hogy a frekvenciakálán egyesével haladhasson (manuális finom hangolás).

AREA BEÁLLÍTÁSOK

- A. A bass, treble, balance és fader funkciók beállításához nyomja addig hosszan a MODE gombot, amíg a „BAS” felirat meg nem jelenik. Ha szeretne állítani a basszuson, használja a VOL+, illetve VOL- gombokat. A treble, balance és fader beállításokhoz nyomja hosszan a MODE gombot, amíg a „BAS” felirat megjelenik, majd gyorsan nyomja meg újra, hogy tovább lépjen a „TRE” felírra. Ismétlje meg a folyamatot a balance (BAL) és a fader (FAD) beállításához. Mindig a VOL+ illetve a VOL- gombokkal állítson az értékeken.
- B. A LOUD (hangos) mód beállításához hosszan tartsa lenyomva a MODE gombot, amíg a „BAS” felirat megjelenik, majd gyorsan nyomkodja mindaddig, amíg a LOUD feliratot nem látja. Módosítsa ON vagy OFF állapotra a VOL+ vagy a VOL- gombokkal.
- C. Speciális equalizer használatának beállításához tartsa hosszan lenyomva a MODE gombot, amíg a „BAS” felirat meg nem jelenik, majd gyorsan nyomkodja mindaddig, amíg az „EQ” felirat meg nem jelenik a kijelzőn. Használja a VOL+ vagy a VOL- gombokat a beállításához (a lehetséges beállítások: FLAT, CLASSIC, POP, ROCK vagy EQ OFF (kikapcsolva)).
- D. Területi keresési módhoz tartsa hosszan lenyomva a MODE gombot, amíg a „BAS” felirat meg nem jelenik, majd nyomkodja mindaddig, amíg az „AREA” felirat megjelenik a kijelzőn. Használja a VOL+ vagy a VOL- gombokat az amerikai illetve európai frekvencia beállításához.



VÍZHÁZTARTÁSI EGYENSÚLY – ÁLTALÁNOS ÁTTEKINTÉS



FIGYELEM!

- A medence megbízhatósága és élettartama szoros összefüggésben áll a vízminőség szinten tartására fordított figyelemmel!
- A medence kis mennyiségű vizét könnyen beszennyezheti olaj, testápoló krém, vegyszer, de akár az emberi izzadság is. Az elektromos vezérlés idő előtti károsodásának és/vagy meghibásodásának (korrózió/vízkövesedés) megelőzéséhez rendszeres figyelmet kell fordítani arra, hogy a medence vize tiszta, biztonságos és kiegyensúlyozott legyen! A medence vizének tisztán tartása rendkívül fontos! Az elhanyagolt meleg víz a baktériumok gyors szaporodását eredményezi.
- A víz ásványianyag-tartalma a párolgással, illetve a tisztítószeres és vegyszerek használatával nő. Ha az ásványianyag tartalom – különösen a kalciumtartalom – túlságosan megnövekszik, az ásványi anyagok szó szerint kicsapódnak a vízből, és a medence falára, csőrendszerébe, a fűvókákra, a szűrőkre, illetve a fűtőelemekre rakódnak.
- Nagyon fontos a víz pH-értékének gyakori ellenőrzése, és megfelelő tartományon belül tartása!
- Hasonlóan fontos, hogy a víz totális alkalinitását a megfelelő tartományban tartsa! (Ez nem más, mint a víz ellenálló képessége a pH-érték változásával szemben.)
- A karbantartás-szükséglet két, azonos medence esetében is jelentősen eltérhet. Ezt a következő tényezők befolyásolják:
 - fürdőzők
 - a használat gyakorisága / fürdőzők száma
 - a test eltérő kémiai jellemzői
 - napfény / árnyék
 - hőmérséklet

Ebből kifolyólag rendkívül fontos egy megfelelő vízkarbantartási rendszer kialakítása, illetve a Hydropool szerviz által javasolt karbantartási eljárások rendszeres elvégzése!



FIGYELEM!

Amennyiben nem ügyel a pH és a totális alkalinitás előírt szintjének fenntartására, a fűtőtest és más alkatrészek is károsodhatnak, az ebből fakadó meghibásodásokra a garancia nem terjed ki!



TANÁCSOK A BIZTONSÁGOS VEGYSZER-ALKALMAZÁSHOZ

- **Soha ne keverjen össze vegyszereket a medencébe öntés előtt!**
- **Egyszerre csak egy vegyszert öntsön a medencébe!**
- **Mindig a vegyszert öntse a vízbe, és ne fordítva!**
- **Egyes vegyszerek maró hatásúak lehetnek, ezért használja őket óvatosan, és tárolja hűvös, fénytől védett helyen!**
- **Soha ne dohányozzon vegyszerek közelében, mivel többségük gyúlékony!**
- **Gondoskodjon a kifolyt vegyszerek azonnali feltakarításáról!**
- **Vész esetére mindig legyen kéznél az a telefonszám, amelyen mérgezés esetén segítséget kérhet!**
- **Tartsa a vegyszereket gyermekektől elzárt helyen!**
- **Vegyszerek alkalmazásakor mindig viseljen védőszemüveget és gumikesztyűt!**

A MEDENCE ELSŐ FELTÖLTÉSE

- 1 Bizonyosodjon meg róla, hogy a medence vize keringésben van, és legalább 20°C fokban!
- 2 Töltsön a vízbe valamilyen (rozsdá- és vízköszabályzó) fémion kötésére alkalmas szert! Hagyja, hogy a víz egy órán át keringjen, mielőtt bármilyen más szert adna a medence vizéhez!
- 3 Töltsön a vízbe „sokkolót”/oxidáló anyagot!
- 4 Tegyen fertőtlenítő tablettát (klór vagy bróm) az adagolóba vagy ha nincs adagoló akkor a szűrőkosárba!

Opcionális beépített vegyszeradagoló: (mely a szűrőtartály kosárába építve található) a kosár eltávolításának és visszahelyezésének részleteiért olvassa el a „SZÜRŐPATRON / FILTER FELÉPÍTÉSE ÉS TISZTÍTÁSA” c. fejezetet! Miután eltávolította a szimmer kosarat, talál egy, az aljából kiinduló kb. 20 cm-es csövet. Tekerje ki a cső végén található szabályozó kupakot, és helyezzen el benne 5 vagy 6 tablettát! Ne töltsen túl az adagolót, mert az befolyásolhatja a megfelelő működést!

Kezdetben állítsa a szabályozót úgy, hogy a legtöbb apró lyukon szabadon áramolhasson a víz, és hagyja, hogy a víz 3-4 órán át keringjen a vízértékek ellenőrzése előtt.

Szükség esetén állítsa a szabályozót alacsonyabb fokozatra: kevesebb lyukon hagyja átáramolni a vizet, oly módon, hogy a víz fertőtlenítőszer tartalma az ideális 2-4 PPM-es tartományba essen.

Lebegő adagoló: A fentiek szerint töltsön be 6-7 tablettát, kezdetben állítsa a szabályozót 5-ös fokozatra, és hagyja, hogy a víz 3-4 óráig keringjen a vízminőség ellenőrzése előtt! A tabletták a medence használatától és a szabályozó beállításától függően 10-14 nap alatt lassan feloldódnak.

- 5 Ellenőrizze a pH-értéket és a totális alkalinitást, majd cselekedjen az eredménynek megfelelően!



GYAKRAN HASZNÁLT VÍZKARBANTARTÁSI KIFEJEZÉSEK

- ALKALITÁS – TOTÁLIS ALKALITÁS (TA)** – A medence vízében található karbonát, bikarbonát és hidroxid összetevők mennyisége, amely meghatározza, hogy a medence vize milyen mértékben tud ellenállni a pH-érték változásának. Tompítóképeségként is ismert.
- ALKALITÁSFOKOZÓ** – Növeli az alkalitást.
- BRÓMAMINOK** – Akkor keletkeznek, amikor a bróm elpusztítja a nitrogént hordozó vegyületeket. A klóraminokkal szemben a brómmaminok nem okoznak szemirritációt, de elhanyagolt vízháztartásnál kellemetlen szagot eredményeznek.
 - EGYKOMPONENSŰ BRÓM** – Egy másik típusú oxidáló és fertőtlenítő vegyszer, mely a vegyszeradagoló segítségével kerül a medence vízébe. Granulátum vagy tableta formájában kapható. A bróm-maradék javasolt szintje: 2,0–4,0 ppm.
 - KÉTKOMPONENSŰ BRÓM** – Folyadék vagy por formájában hetente, kézzel adagolandó. Granulátum formájában naponta, illetve a medence használatával arányosan adagolandó.
- EMULGEÁLÁS (szűrőtisztítónál)** – Az emulgeálás olyan homogenizáló művelet, amelynek során egymásban nem oldódó folyadékfázisokat oszlatnak el egymásban.
- FAGYHATÁR** – Az a talajszinttől számított talajmélység, ahol a talaj az adott területen szokásos leghidegebb hőmérséklet esetén sem fagy át. Magyarországon ez az érték 50–80 cm körüli.
- FÉMIONKÖTŐK (ROZSDA- ÉS VÍZKÖSZABÁLYZÓK)** – Meggátolja, hogy az oldott fémek a medence falában és a központi egység alkatrészeiben kárt tegyenek.
- FILTERTISZTÍTÓ** – Zsírtalanítja és tisztítja a szűrőbetétet.
- HABZÁSGÁTLÓ** – Eltávolítja a vízfelszínen képződő habot. Ez azonban csak átmenetileg orvosolja a problémát, ugyanis a túlzott habosodás a nem megfelelő karbantartás következtében fellépő vízminőségromlás jele (a habosodó vízre jellemző a nagy mennyiségű szerves üledék jelenléte és a magas pH-érték).
- HOLLANDIK, HOLLANDER** – Gyors, oldható kötést biztosító csatlakozó idom.
- KALCIUMKEMÉNYSÉG** – A kalcium részaránya a totális alkalitásban, amely a teljes keménység 70–75%-át teszi ki. A kalcium koncentrációja meghatározza a víz keménységét. Ha a koncentráció alacsony, a víz lágy, ha magas, akkor kemény. Amikor a víz kemény, vízkő képződhet, amely a szűrők és a csőrendszer eldugulásához, a medencefalon történő kirokódásokhoz és a víz zavarosságához vezet. Amikor a víz túl lágy, (alacsony fokú a keménység) az a medencetestet, a csőrendszert károsíthatja és a fém szerelvények korrodálódását és a víz habzását okozhatja.
- KALCIUMNÖVELŐ** – Növeli a kalcium szintet.
- KLÓR** – Oxidáló és fertőtlenítő vegyszer, granulátum vagy tableta formájában. Nagyon hatásos és gyors. A klór maradvány javasolt szintje: 1,0–2,0 ppm.
 - SZABAD KLÓR MARADVÁNY** – (Free Chlorine) nevezzük azt a klórt, amely aktív és képes a víz tisztán tartására és oxidálására. A szabad klór maradvány javasolt szintje: 1,0–2,0 ppm.
 - KÖTÖTT KLÓR** – az a klór, amely a szennyeződések semlegesítése során már elhasználta víztisztító képességét. Tehát amikor a szabad klór maradvány felhasználta víztisztító képességét kötött klórrá alakul.
 - TOTAL (ÖSSZES) KLÓR** – (Total Chlorine) a szabad klór maradvány és a kötött klór együttes mennyiségét mutatja.
- KLÓRAMINOK** – A klór és a vízben lévő nitrogén, illetve ammónia találkozásakor keletkező vegyület. Elhanyagolt vízháztartásnál szem- és bőrirritációt okoz, jelenlétéről erős klórszag árulkodik.
- OLDOTT SZILÁRDANYAG-TARTALOM (TDS)** – A medence vízében feloldott összes anyag (kalcium, karbonátok, bikarbonátok, magnézium, fémek összetevők) mennyisége.
- ÓZONGENERÁTOR** – Ózont (három oxigénatomból álló gázmolekulát) generál, mely a medencevíz szennyeződéseinek oxidálására szolgál.
- PELYHESÍTÉS** – (flokkulálás): kicsapódást elősegítő anyag, amely összekapcsolja az apró részecskéket, annak érdekében, hogy azok ezáltal összeálljanak akár eredeti méretük többszörösévé, és így jobban kiszűrhetőek legyenek.
- pH** – Egy logaritmikus érték, mely a hidrogénion-koncentráció által egy anyag (esetünkben a medence vízének) savasságát vagy lúgosságát fejezi ki ($\text{pH} = -\log [\text{H}^+]$). A pH-értéket egy 0–14-ig terjedő skálán lehet kifejezni, ahol a 0 a legsavasabb, az 1–7-ig terjedő tartomány savas, a 7 semleges, a 7–14-ig terjedő tartomány lúgos, a 14 pedig a leglúgosabb. A medence vízének ideális pH-tartománya 7,2–7,4 között van. Ha a medence pH-értéke nem megfelelő tartományban van, a fertőtlenítő szerek nem fejtik ki hatásukat, a víz zavarossá válhat, elalgásodhat, és/vagy bőr- és szemirritációt okozhat.
- pH-NÖVELŐ** – Növeli a víz pH-értékét.
- pH-CSÖKKENTŐ** – Csökkenti a víz pH-értékét.
- PPM** – A „parts per million” (milliónkénti részecskeszám) rövidítése, amely a kémiai mérésben a részecskék súly szerinti arányát mutatja egymillió vízmolekulára vetítve.
- SOKKOLÁS** – Oxidálószer hozzáadásával semlegesítjük a medence vízének ammónia-, nitrogén- és szervesanyag-tartalmát (klóraminok és brómmaminok segítségével). Pl.: Amennyiben a tesztesik által jelzett összes klórszint magasabb, mint a szabad klórszint maradványértéke, sokkolásra van szükség. Sokkezelés lehet például, ha akkora klórmennyiséget adunk a medence vízéhez, hogy a szabad klór maradvány mértéke legalább négyórányi időtartamra elérje a 10 ppm szintet. **Sokkolás közben a medence használata tilos!**
- SZKIMMER** – Felszintisztító és előszűrő – eltávolítja a lebegő szennyeződéseket és az olajszármaradékokat, valamint megelőzi, hogy az üledék eltömítse a vízpumákat és a fűtőelemet. Javítja a szűrős hatékonyságát, és előszűrővel növeli a szűrőpatron élettartamát.
- TESZTER** – Bizonyos kémiai üledékek, illetve a vízkarbantartás szükségleteinek kimutatására szolgál. Alkalmazható lakmuszpapír, illetve folyadékcepp formában.
- ZSOMP** – Folyadékgyűjtő hely (víztelenítő zsomp) – a zsomp ad helyet a merülőszivattyúnak. Az úszókapcsolóval ellátott búvárszivattyú automatikusan dolgozik, leáll, ha eltávolította a vizet. Az ismét beszívargó talajvizet már akkor kinyomja az elvezető árokba, ha megtelik a zsomp, vagyis nem engedi elárasztani a helyiséget, ezzel védi a medence vezérlőegységét.

VÍZMINŐSÉGI ÖSSZEFOGLALÓ A MEDENCE HASZNÁLATÁHOZ*

VEGYSZER (ppm)	MIN	IDEÁLIS	MAX
Klór (szabad klór)	1,0	1,0-1,5	2,0
Bróm (szabad bróm)	1,0	3,0 - 5,0	10,0
VEGYÜLET			
pH	7,2	7,4	7,6
Totális Alkalitás (TA)	80	80 - 120	180
Kalciumkeménység	150	200 - 400	500 - 1000

* A National Spa & Pool Institute (Észak-Amerika) ajánlásával lakossági- és masszázsmedencékhez.



VÍZHÁZTARTÁSI HIBAELHÁRÍTÁS

HIBAJELENSÉG	LEHETSÉGES OK	MEGOLDÁS
Zavaros (opálos) vagy elszíneződött víz	Legtöbbször szerves szennyeződésről van szó (algaképződés első jele is lehet).	Sokkolás megfelelő készítménnyel – sokkolás, pelyhesítés, algaölőszer használata – ha nem csökken az opálosság, a medence vizét le kell cserélni, és tisztítószer adagolás medencéknél ellenőrizni vagy a Hydropool szakszervizzel ellenőriztetni kell a tisztítószeradagolót!
	A mikroszkopikus részecskék túl kicsik, hogy a szűrőn fennakadjanak.	Ellenőrizze és állítsa be a vízháztartás különböző elemeinek szintjét, adjon a medence vízéhez kicsapódást segítő anyagot (pelyhesítőt), amely összekapcsolja az apró részecskéket, annak érdekében, hogy azok ezáltal összeálljanak akár eredeti méretük többszörösévé, és így jobban kiszűrhetőek legyenek. Ezzel párhuzamosan javasoljuk, hogy állítsa át a vezérlőpanelen a vízkezelési módokat Kezdő (Beginner) üzemmódba! Figyeljen arra, hogy pelyhesítés során megfelelő szinten tartsa a pH-t (7,2–7,4) és a szűrőpatront többször alaposan tisztítsa ki!
	Magas totális alkalitás	Ellenőrizze a víz totális alkalitását, és szükség esetén csökkentse alkalitást csökkentő szerrel!
	Magas pH-érték	Ellenőrizze a pH-értéket és csökkentse azt megfelelő pH-csökkentő szerrel! Ideális pH-szint: 7,2–7,4.
	Túl kemény víz	Ellenőrizze a víz keménységét, és alkalmazzon megkötést segítő vegyszert, vagy engedje le a medence vizének egy részét, majd töltsé fel újra!
	Fémek jelenléte a vízben(vas, réz)	Kezelje a vizet kelátképzővel, vagy megkötést segítő vegyszerrel!
	A filter (szűrő) eltömődött.	Tisztítsa ki vagy cserélje a szűrőbetétet! (Még viszonylag kevés használat mellett is érdemes évente szűrőt cserélni!)
Amennyiben a fenti intézkedések ellenére sem tisztul ki a medencéje...	... engedje le a medence vizét, tisztítsa és fertőtlenítsé az akril felületet, majd töltsé fel újra. Ha ennek ellenére is visszatér a probléma, forduljon a Hydropool szakszervizhez!	
Vízkö megjelenése (fehéres-szürkés lerakódás, érdes a medence fala)	Túl kemény víz	Ellenőrizze a víz keménységét, és alkalmazzon megkötést segítő vegyszert, vagy engedje le a medence vizének egy részét és töltsé fel újra!
Bőr- vagy szem-irritáció	Nem megfelelő a pH és/vagy a totális alkalitás.	Ellenőrizze a víz minőségét és az eredménynek megfelelően adagolja a megfelelő vegyszert!
	Túl sok a vegyszer a vízben.	Engedje le a víz kb. 20%-át és töltsé fel újra a medencét!



Hydropool Szerviz telefonszáma:
+36 30 645 7000

* A javasolt termékekről érdeklődjön Hydropool márkakereskedőjénél!



HIBAJELENSÉG	LEHETSÉGES OK	MEGOLDÁS
Habzás	Vízbe került testápolók vagy kozmetikumok.	Ha a vízszint nem hagy nyomot a medence falán, próbáljon habzásgátlót alkalmazni, hogy kioldja a szennyeződések! Ezután használjon tisztítószer, hogy a szennyeződések könnyebben kiszűrhetőek legyenek! Amennyiben a víz szintje nyomot hagy a medence falán, szükség lehet a medence leeresztésére és kitakarítására. A szűrőpatront mindkét esetben alaposan le kell mosni és egy éjszakára filtertisztítóba áztatni. A hasonló problémák egy olajat megkötő szivacs labda használatával elkerülhetőek.
	Fürdőruhában maradt mosószer.	Megelőzhető, ha a mosógépben extra öblítést végez, vagy kézzel alaposan újraöblíti a fürdőruhát.
	Nagy mennyiségű szerves eredetű szennyeződés.	Egyes szerves anyagok a szűrőn feltöredve átjuthatnak. A problémát megoldhatja, ha a szennyeződések kioldására rendszeresen habzásgátlót használ. Ezután alkalmazzon tisztítószer, hogy a szennyeződések könnyebben kiszűrhetőek legyenek, majd alaposan tisztítsa ki a szűrőpatront! Ha a habzás túl intenzív, szükség lehet a medence vízének teljes leeresztésére.
	Lágy víz	Ellenőrizze a víz keménységét, és ha szükséges, növelje azt kalcium-kloriddal! Engedje le a víz 20%-át és töltsse fel újra a medencét! Ne kősse medencéjét vízlágyító berendezésre.
Korrózió, karcosodás	Lágy víz	Ellenőrizze a víz keménységét, és ha szükséges, növelje azt kalcium-kloriddal! Engedje le a víz 20%-át és töltsse fel újra a medencét! Ne kősse medencéjét vízlágyító berendezésre.
	Alacsony a totális alkalitás szintje.	Ellenőrizze a víz totális alkalitását, és szükség esetén növelje azt alkalitást növelő szerrel!
	Fémek jelenléte a vízben (vas, réz)	Kezelje a vizet kelátképzővel, vagy megkötést segítő vegyszerrel!
Ingadozó pH-érték	Alacsony a totális alkalitás szintje.	Ellenőrizze a víz totális alkalitását, és szükség esetén növelje azt alkalitást növelő szerrel!
A pH-érték nem reagál a beavatkozásokra.	Magas a totális alkalitás szintje.	Ellenőrizze a víz totális alkalitását, és szükség esetén csökkentse azt alkalitást csökkentő szerrel!
A tesztsík által jelzett totál klórszint magasabb, mint a szabad klórszint.		Szuperklórozásra/sokkolásra van szükség.
Nyálkás, csúszós a medence fala.	Alga képződött a medence falán.	Algaölő adagolása – leeresztés – ha erőteljesen meglátszik az algaképződés a medence falán, csak leeresztéssel, alapos takarítással és fertőtlenítéssel lehet megszabadulni az algától.
Kellemetlen a víz szaga.	Szinte minden esetben le nem bomlott szerves anyagokról van szó, amelyek kellemetlen szagot árasztanak a túl kis mennyiségben beadagolt klór következtében.	Pótolja a klórt a medencében és a klór hatékonyságának érdekében a pH-értéket 7,2-7,4 közti értékre állítsa be.
	„Klórszag” esetén a kötött klórszint nagyon magas a medencében.	Végezzen részleges vízcserét, és adagoljon klórt a medencébe. Zárt térben alaposan szellőztessen ki.

* A javasolt termékekről érdeklődjön Hydopool márkakereskedőjénél!



(VÍZ)KARBANTARTÁSI ELJÁRÁSOK



MINDIG, MINDEN KÖRÜLMÉNYEK KÖZÖTT VEGYE FIGYELEMBE A VEGYSZEREK HASZNÁLATI ÚTMUTATÓJÁT!

NAPONTA

- 1 Ellenőrizze a vizet, és ha szükséges, töltsön a vízbe „sokkolót”/oxidáló anyagot!
- 2 Bizonyosodjon meg róla, hogy a vízszint megfelelő!
- 3 Ellenőrizze a víz hőmérsékletét!

HETENTE

- 1 Ellenőrizze a pH-értéket és a **totális alkalitást**, majd cselekedjen az eredménynek megfelelően!
- 2 Tisztítsa meg a szűrőkosarat és töltsé után a vegyszeradagolót / tegyen tisztítószert a szűrőkosárba!
- 3 Töltsön a vízbe valamilyen (rozsdá- és vízköszabályzó) fémion kötésére alkalmas szert!
- 4 Vegye ki, és egy kerti locsolócső vízsugarával tisztítsa le, majd szerelje vissza a szűrőpatront! (Lásd a „SZÜRŐPATRON/FILTER FELÉPÍTÉSE ÉS TISZTÍTÁSA” c. fejezetet!)
- 5 Vegye ki, és tisztítsa meg a szűrőkosarat! (Lásd „A SZÜRŐKOSÁR TISZTÍTÁSA” c. fejezetet!)
- 6 Töltsön a vízbe „sokkolót”/oxidáló anyagot!
- 7 Vizsgálja meg a csövek csatlakozásait, hogy lássa, nem szivárognak-e víz a tömitőgyűrűknél! Szükség esetén húzza meg a csökötéseket!
- 8 Tisztítsa meg a rozsdamentes acél kapcsolókat!
- 9 Ellenőrizze a vízszintet és szükség esetén pótolja a vizet! (A szkimmer nyílás tetejétől 2 cm-rel lejjebb kell állnia a vízszintnek.)
- 10 Szellőztesse a medencét 1-2 órán át!

HAVONTA

Áztassa a szűrőpatront szűrőpatrontisztító folyadékba. Öblítse le gondosan, majd ha mód van rá, hagyja megszáradni visszazere-lés előtt! Javasoljuk, hogy szerezzen be egy másik szűrőt is, hogy felváltva tudja használni azokat!

NEGYEDÉVENTE

- 1 Javasoljuk, hogy negyedévente eressze le medencéjét, és kifejezetten akril felületek tisztítására szolgáló, karcmentes szerrel és törölővel tisztítsa meg az akril felületet! (Lásd a „MEDENCE VIZÉNEK LECSERÉLÉSE” fejezetet!)
- 2 Ellenőrizze az ózonizáló állapotát. (Lásd az „ÓZONGENERÁTOR TECHNOLÓGIA” c. részt!)

FÉLÉVENTE

- 1 Javasoljuk, hogy vegyszeradagolós medence esetében legalább félévente ellenőriztesse és kalibráltassa a Hydropool szakszervizzel a vegyszeradagolót.
- 2 Cédrusfa burkolat esetén javasoljuk a cédrusfa felületek kezelését/pácolását kültéri medencék esetében.
- 3 Télielésítés, és a télielésítés utáni feltöltés feladatainak elvégzése.

ÉVENTE

- 1 Cserélje le a szűrőpatront! Keresse a megfelelőt a **jakuzziszero.hu** oldalon. (javasolt típusok: PRB50IN-M, PRC50M)
- 2 Cédrusfa burkolat esetén javasoljuk a cédrusfa felületek kezelését/pácolását beltéri medencék esetében.

KÉTÉVENTE

Javasoljuk, hogy medencéjét kétévente nézesse át a Hydropool szakszervizzel.

Ha bármilyen segítségre lenne szüksége a karbantartás során kérjük keresse a Hydropool Hungaria Szerviz szolgáltatását!



Hydropool Szerviz telefonszáma:
+36 30 645 7000

HASZNÁLATON KÍVÜLI MEDENCE

Ha nem használja a medencét, akkor kérjük, hogy minden esetben tegye a medence tetejét a helyére, és csatokkal rögzítse azt. A medence tetejét 5-7 naponta emelje fel és szellőztesse ki, továbbá ellenőrizze a vízminőséget is. Töltsé fel a vegyszeradagolót, és adagoljon az eredményeknek megfelelően tisztítószereket a vízbe.

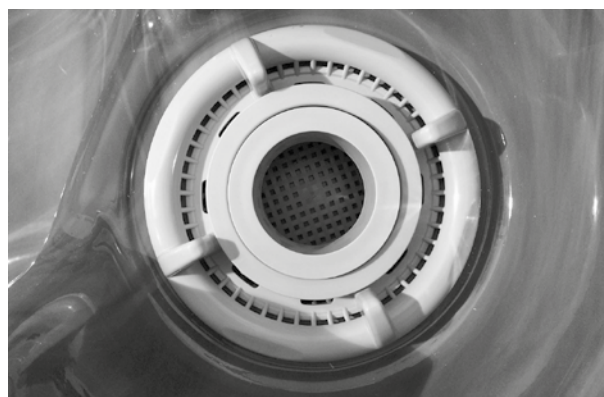



SZŰRŐPATRON / FILTER FELÉPÍTÉSE ÉS TISZTÍTÁSA

A filtert az igénybevételtől függően 2-4 hetente kell tisztítani. A következő jelek utalnak arra, hogy a patronot ki kell tisztítani:

- a fúvókák gyengébb teljesítménye
- zavaros, szürkés víz
- zörgő hang a szűrőből vagy a szivattyúból
- a fűtés nem működik

ELTÁVOLÍTÁS

- 1 Kapcsolja be a KÉSZENLÉTI Üzem módot a vezérlőpanelen (ld. KÉSZENLÉTI MÓD BEÁLLÍTÁSA fejezetet!)
- 2 Távolítsa el a pohártartót/takarófedelelet, majd a szkimmer külső peremét az óramutató járásával ellenkező irányba fordítsa el majd emelje ki!



- 3 Vegye ki a szűrőkosarat és távolítsa el belőle a lerakódásokat, mossa alaposan át folyó vízzel!
- 4 Függőlegesen emelje ki a szűrőházból magát a szűrőt!

TISZTÍTÁS

- 5 Kerti locsolócsővel és porlasztófejjel mossa le a szűrőt, ügyelve arra, hogy minden redőre kitérjen!
- 6 A felgyülemllett testápoló krém és olaj eltávolítása érdekében a patronot áztassa meleg vízben és szűrőtisztító folyadékban/emulgeálószerben vagy vízben feloldott tisztító tablettában. (Hydropool kereskedőjénél vagy a jakuzziszuero.hu webshopban beszerezhető!)



- 7 Tisztítótartály Hydropool kereskedőjénél vagy a jakuzziszuero.hu webshopban szintén beszerezhető!
- 8 Alaposan öblítse le a szűrőt, majd a visszahelyezés előtt hagyja megszáradni!
- 9 Javasoljuk, hogy szerezzen be egy tartalék szűrőpatront, mely mindig használatra kész és tiszta.
- 10 Miután a megtisztított szűrő megszáradt, az esetlegesen megmaradt apró szennyeződések egy finom ecsettel távolítsa el a szűrő barázdái közül!



A szűrőpatron tisztításához ne használjon drótkéfé vagy más súroló eszközt! Ne tegye mosógépbe, és egészségügyi okokból mosogatógépben sem javasoljuk a tisztítását!



FONTOS!

Ne használjon egyéb tisztítószerket! A vegyszer-maradványok károsan befolyásolhatják a víz kémiai összetételét, amely nehezen kezelhető, rossz vízminőséget eredményezhet! Ne használjon olyan szert, amely karcol, mert tönkreteszi az akrilfelületet!

A SZŰRŐPATRON VISSZAILLESZTÉSE

- 11 Helyezze vissza a szűrőpatront a szűrőházba, a „TOP” felirattal felfelé!
- 12 Helyezze vissza szűrőkosarat katttanásig, és a szkimmer külső peremét óramutató járásának megfelelően tekerje azt vissza a helyére!
- 13 Kapcsolja ki a KÉSZENLÉT üzemmódot a vezérlőpanelen!

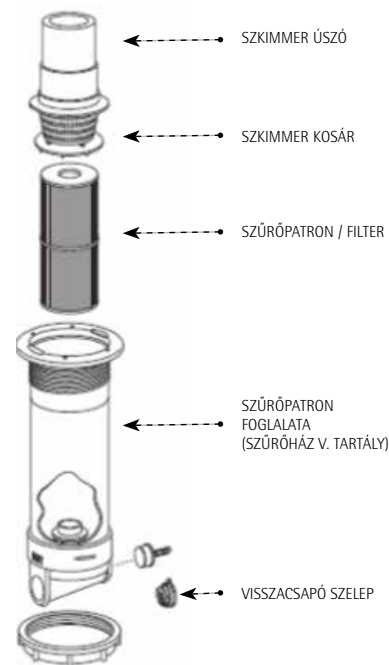
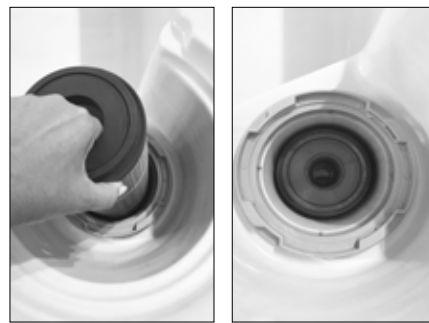

FONTOS! A Készenléti üzemmód 30 percig tart, ezt követően a medence automatikusan visszalép a Készenléti Üzem mód előtt beállított üzemmódba!



AZ AKRILFELÜLET TISZTÍTÁSA

Az akrilfelület puha ronggyal és a Hydropool Hungaria Bemutatótermében beszerezhető akril tisztítószerrel ápolható, fényezhető.

FONTOS! A vízvonal eltávolítására speciális vízvonal eltávolító folyadékot használjon, durva felületű súrolóval, vagy erős, nem speciálisan akril medencékhez kifejlesztett tisztítószerrel ne tisztítsa, mert az az akril felület károsodását okozhatja!

A GONDOZÁSMENTES KÜLSŐ MEDENCEBURKOLAT TISZTÍTÁSA

A gondozásmentes burkolatot puha ronggyal és tiszta vízzel javasoljuk tisztítani. Jelentős szennyeződés esetén enyhe, semleges tisztítószer használata ajánlott. További felületkezelés, vagy karbantartás ezen a felületen nem szükséges.

BIZTONSÁGI TERMOTETŐ

Ha a medence nincs lefedve, a hő 90%-a elvész a vízfelszínen keresztül. A párolgás megváltoztatja a víz kémiai egyensúlyát, és zárt helyen növeli a levegő páratartalmát.

A Hydropool biztonsági termotetőt hőtakarékossági és esztétikai céllal fejlesztették ki, és a könnyebb kezelés érdekében közepén félbehajtható. A cipzáras huzat lehetővé teszi az esetlegesen károsodott (7,5–10 cm-s méretű, elvékonyodó) habbetétek cseréjét. A biztonsági termotető „szoknyája” szorosan illeszkedik a medence pereméhez. A tető fogantyúi úgy kerültek elhelyezésre, hogy akár egy személy is könnyedén mozgathassa azt. A burkolathoz vagy „szoknyához” kapcsolódó zár megakadályozza, hogy kisgyermek vagy állatok másszanak a medence vizébe. Sose húzza a tetőt a medencén vagy a burkolaton! Először hajtsa vissza, majd a fogantyúk segítségével emelje fel a tetőt!

FONTOS! Még véletlenül se álljon vagy támaszkodjon rá a tetőre, mert a vékonyodó habbetétek megsérülhetnek, ez pedig a víz felszívásához vezet! A tetőt mindig pontosan rögzítse, mert az elmozdulásából adódó medencetést vagy akril sérülésekre a garancia nem terjed ki!

A tetőt évente legalább kétszer tisztítsa meg műanyag hidratáló- és védőszer segítségével!



AZ AROMATERÁPIÁS RENDSZER FELTÖLTÉSE

Ha medencéjét beépített aromaterápiával rendelte, azt rendszeresen illóolajokkal kell feltöltenie. A feltöltés menete:

- 1 Tekerje el az aromaterápiás gomb körüli műanyag záró kupakot!
- 2 Távolítsa el a záró részt!
- 3 A nyílásba töltse bele közvetlenül az illóolajat!
- 4 Helyezze vissza a kupakot és tekerje vissza.

FONTOS! Kizárólag a Hydropool Hungaria által forgalmazott, bevizsgált illóolajokat használja, mert a nem megfelelő olajok súlyosan károsíthatják a medence gépészetét, amire a garancia nem terjed ki. Az illóolajok beszerezhetők a jakuziszuro.hu webáruházban vagy a Hydropool Hungaria Bemutatótermében.

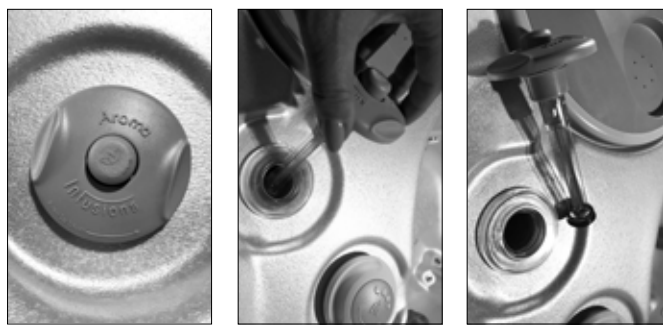

Jelenlegi illatvariációk:

- **Mandarin & Grapefruit:** - kellemesen citrusos illat, mely segít a stressz tüneteinek enyhítésében, kellemesen felfrissít és csökkenti a nehéz láb érzetet egy hosszú, fárasztó nap után,
- **Gyömbér:** finoman édeskés illat, a fürdővizbe csepegtetve a reuma, levertség, émelygés, megfázás és influenza, izomfájdalmak, keringési és emésztési problémák esetén is hatásos lehet,
- **Bergamot & Citromfű:** enyhén édes citrusos illat, álmatlanságra, fáradtságra és hangulatingadozásra javasoljuk, lágyan körbelengi a levegőt és így nyugodt hangulatot teremt. Egy kimerítő nap után nincs is jobb, mint egy lazító meleg fürdő, melynek vizéhez keverünk pár csepp bergamot és citromfű olajat,
- **Kamilla:** virágos friss illat, ellazít, megnyugtat, segít az álmatlanság leküzdésében és a fejfájás enyhítésében, erősíti az immunrendszert, csökkenti az izom- és ízületi gyulladásokat,
- **Ylang Ylang & Pacsuli:** virágos, édes „meleg” illat, vágyfokozó hatása mellett feloldja a testi és a lelki görcsöket, enyhíti az álmatlanságot, stresszcsökkentő, nyugtató és harmóniateremtő hatással van a szervezetre,
- **Menta & Eukaliptusz:** kellemesen mentás illat, felpörget, növeli a koncentrációt, energizál, intenzíven felfrissít, szellemi kimerültség vagy túlhajszoltság esetén kitisztítja az elmét. Fájdalomcsillapító hatása használható fejfájásra, izom- és ízületi fájdalmakra, sportsérülésekre.

FIGYELEM! Egyes egyéneknél irritáció és túlérzékenységi reakció léphet fel a fenti illóolajokkal szemben, illetve kisgyermek számára használatuk nem ajánlott!



A MEDENCE VIZÉNEK LECSERÉLÉSE

A medence vizét – annak méretétől és kihasználtságától függően – 8-12 hetente javasolt leereszteni. Ha a medencét naponta használják, vagy egyszerre több fürdőző veszi igénybe, javasolt a gyakoribb vízcseré. A két vízcseré közötti idő meghatározásának egyik módszere, hogy a medence vizének literben kifejezett mennyiségét elosztja 13,5-tel, majd a naponta fürdőzők átlagos számával.

$$\text{Képlet } \left(\frac{\text{A víz mennyisége literben}}{13.5} \right) \div \left(\frac{\text{A fürdőzők napi száma}}{\text{A vízcserék között eltelt napok}} \right) = \left(\text{A vízcserék között eltelt napok} \right)$$

Példa: 1000 liter elosztva 13,5-tel, majd 2-vel = 37 nap

Amikor már túl nagy a vízben oldott szervesanyag-tartalom, a medence vizét le kell cserélni. Ezt jelzi a víz homályos vagy szürke színe is.

A MEDENCE VIZÉNEK LEERESZTÉSE



FONTOS! Amennyiben segítségre lenne szüksége a medence vizének cseréjében, keresse a Hydrosport szakembereit!

Két kerti locsolócsőre lesz szüksége (egy leeresztő- és egy töltőcsőre)

Amíg az első cső segítségével leereszti a medence elhasznált vizét, addig a másik csövet a belső felület lemosására és feltöltésre használhatja.

- 1 Kapcsolja ki a medencét! Kapcsolja ki a medencét a vezérlőpanelen, és kapcsolja le a főkapcsoló(ka)t az életvédelmi relén vagy a biztosítéktáblán!
- 2 Keresse meg a leeresztőcsontot! A medence leeresztőcsontját a medence burkolatán belül, a szerviznyílás ajtaja mögött találja. Körmedence esetén a leeresztőcsont a medence talpzatán elhelyezett leeresztőtálcában található.
- 3 Távolítsa el a leeresztőcsont biztonsági kupakját! A kupakot őrizze meg, majd készítsen elő egy hagyományos, kerti locsolócsövet!
- 4 Csatlakoztassa a locsolócsövet a leeresztőcsontokra, és kezdje el leengedni a vizet! A víz leeresztésének megkezdéséhez forgassa ütközésig a csövet az óramutató járásával ellentétes irányba, majd húzza meg maga felé! A víz leeresztésének megállításához ismétlje meg a műveletet az ellentétes irányba: tolja vissza a leeresztőcsövet, és forgassa ütközésig, az óramutató járásával megegyező irányba!
- 5 A károsodását elkerülendő, ügyeljen rá, hogy a csont megfelelően álljon.



LE KELL CSAVARNI A ZÁRÓ KUPAKOT



IDE KELL CSATLAKOZTATNI A LEERESZTŐ CSÖVET



KICSIT VISSZA KELL TOLNI ÉS AKKOR KEZDI EL A RENDSZER LEERESZTENI A VIZET

A MEDENCE VIZÉNEK FELTÖLTÉSE

- 1 Ellenőrizze, hogy a leeresztő csap el van-e zárva! Ütközésig terkerje, az óramutató járásával megegyező irányba!
- 2 Ellenőrizze, hogy a biztonsági pöccök a helyén van-e!
- 3 Ha a gépészeti ajtó és ezáltal a leeresztő szelep fallal szemben helyezkedik el, hagyjon elég helyet a kettő között egy kerti locsolócső csatlakoztatására!

A medencét célszerű a locsolócső segítségével a szkimmeren keresztül feltölteni. Lásd. a MEDENCE FELTÖLTÉSE, ELLENŐRZÉSE ÉS BEÜZEMELÉSE c. fejezetet!

VÍZLÁGYÍTÓK

Lehetőleg ne vízlágyítóból töltsé fel a medencét, mert ezzel könnyen felboríthatja a víz kémiai egyensúlyát, és megnehezíti annak beállítását, szinten tartását! Ha olyan helyen lakik, ahol a víz keményebb vagy lágyabb az átlagosnál, fordítson fokozott figyelmet a kalciumkeménység szintjére!

A medence vizét később már lágyított vízzel is után lehet tölteni.



Hydrosport Szerviz telefonszáma:
+36 30 645 7000



SZÁRNYAS CSAVAROK A FABURKOLAT AJTAJÁHOZ

A Hydropool fapaneleihez biztosított, kiváló minőségű szárnyas zárócsavarok nemcsak a fedőpanelek stabilitását biztosítják, hanem levételkor fogantyúként is szolgálnak. Ezáltal nő az elem élettartama. Javasoljuk, hogy évente egyszer kenje be a zárócsavarokat szilikon-alapú kenőanyaggal.

JAVASOLT TERMÉK: Super-Lube szilikon-alapú kenőanyag, vagy ennek megfelelő tulajdonságú szer (nagyobb kereskedőknél beszerezhető).



FIGYELEM!

Ne használjon olaj alapú kenőanyagot, mivel az a zár korai elhasználódását okozhatja!



A MEDENCE FABURKOLATÁNAK VÉDŐKEZELÉSE

Amennyiben medencéjét kaliforniai cédrus burkolattal rendelte meg, a medencéjének burkolata gyárilag pácolt. A pácolás után a cédrus ellenáll az időjárás viszontagságainak, és megfelelő karbantartás esetén évekig megőrzi szépségét. Javasoljuk, hogy lássa el a fafelületeket egy áttetsző védőbevonattal, mely egyben az évgyűrűk szépségét is kiemeli.

Javasoljuk, hogy használjon **Hydropool Cédrus Pácot** medencéjének kezelésére, vagy hasonló poliuretán, UV-szűrős, vízlepergető pácot, amely megóvja az évgyűrűket, és egy tartós, vízlepergető, lélegző védőréteget képez a fafelületen. A fent említett termékeket a Hydropoolnál, vagy a közeli festékboltban, barkácsáruházban is beszerezheti.

FIGYELEM! A cédrusfa színe a második pácolás hatására sötétebbé, érettebbé válik.

A medence cédrusfa burkolata, valamint a medencéhez rendelhető cédrusfa kiegészítők (mint házikó, bárpult, napozó dekk, lépcső, bárszék stb.) is rendszeres karbantartást igényelnek.

A kültéri medencéken az időjárás (víz, hó, fagy, UV-fény) illetve a beltéri medencéken a pára és a víz hatására az eredeti gyári pácolás megfakul, elveszíti színét, megkopik és védő hatása is jelentősen csökken. Ezért javasoljuk a kültéren elhelyezett cédrusfa termékek újrapácolását évente két alkalommal, beltéri medencékét pedig évente egyszer elvégezni.

Felhordásra puha ecsetet (esetleg hengert) ajánlunk, és igyekezzünk egyenletes vastagságban felhordani a pácot.

Az első kezelést érdemes tavasszal, a második kezelést pedig ősszel ajánlott elvégezni. Ha kültéren zajlik a felület kezelése, akkor javasoljuk mindenképpen +10°C fok feletti, esőmentes napot választani a pác felhordására.

Fontos, hogy csak és kizárólag megfelelő minőségű, cédrusfára ajánlott cédruspácot alkalmazzunk a cédrusfa kezelésére. A kezelő szereket ne váltogassuk, ragaszkodjunk egy márkához, igyekezzünk mindig ugyanazt használni, hogy a pác megfelelően ki tudja fejteni a hatását, és hogy az alkalmazott anyagok ne befolyásolják egymást.

A szép végeredmény érdekében kezelés előtt mindig tisztítsuk meg a cédrus felületét langyos vizes puha tisztítókendővel, vagy erős szennyeződés esetén akár nagynyomású mosóval is, és várjuk meg annak teljes száradását, szükség esetén pedig csiszoljuk meg a felületet, majd alapos portalanítás után kezeljük!

Figyeljünk arra, hogy a pác teljes száradása hőmérséklet- és páratartalom függő. Általában 24-48 óra. Javasoljuk, hogy medencéjét a pác teljes száradásáig ne töltsé fel vízzel és ne használja.

Amennyiben segítségre lenne szüksége a kezelés elvégzésében, akkor forduljon bizalommal a Hydropool szakszervizhez.



Hydropool Szerviz telefonszáma:
+36 30 645 7000



A MEDENCE TÉLIESÍTÉSE

Abban az esetben, ha medencéjét nem kívánja egész évben használni, nagyon fontos, hogy megóvja a fagytól, azaz megfelelően téliesítse azt! Ezt a munkát a Hydropool szerviz szakemberére is bízhatja, de ha a saját kezű téliesítés mellett dönt, kérjük, kövesse az alábbi útmutatást:

- Teljesen eressze le a medence vizét! (Lásd „A MEDENCE VIZÉNEK LEÉRESZTÉSE” c. bekezdést!)
- Vegye ki és tisztítsa meg a szűrőpatront! (Lásd a „SZÜRŐPATRON” c. bekezdést!)
- Szerelje le a fejpárnákat, és szedje ki az összes fúvókát a medencéből! Minden kiszertelt elemet tisztítson meg, szárítson meg, és fűtött, fagymentes helyen tároljon!



- Egy takarítógép (vizes porszívó) segítségével szívja ki a maradék vizet a fúvókák nyílásaiból, a szűrőpatron tartályából és a medence alján lévő leeresztőnyílásból!
- Töltsön folyékony, biológiailag lebomló fagyálló folyadékot oda, ahová szükséges: például a vízpumpa víz felőli végéhez, a fúvókák csöveibe, a szűrő burkolatába és a levegőfúvóka csöveibe! Ne használjon gépkocsiba való fagyálló folyadékot!
- **FONTOS:** a biológiailag lebomló fagyálló folyadék vízzel történő hígítása csökkenti a szer fagyálló képességét! Ezért igen fontos, hogy a medence csőrendszeréből minden vizet eltávolítson, mielőtt betöltené a fagyálló folyadékot!

- Öntsön folyékony fagyálló folyadékot a medence alján található leeresztő nyílásba/a vízpumpa nyílásaiba! Ezzel megakadályozhatja, hogy a dupla fal közé szorult víz megfagyjon, és kárt tegyen a medence szerkezetében!
- A fagyálló keringetése érdekében egy pár másodpercre kapcsolja be a vízpumpát!
- Csavarjon le és válasszon le minden illesztéket a központi egységről!
- Távolítsa el a vízpumpa legalsó fagydugóját. A műveletet hajtsa végre minden vízpumpán.
- A kiálló csatlakozókra húzzon nejlonzacskót, majd rögzítse ragasztószalaggal!
- Lehetőség szerint szerelje ki és tárolja száraz, fűtött helyen a központi egységet!
- Szerelje fel a biztonsági termotetőt, és borítsa vízhatlan vászonnal a medence egészét, hogy meggátolja a burkolat és a tető idő előtti elöregedését!
- A tető károsodásának elkerülése érdekében rendszeresen takarítsa le a medencére hullott havat!
- Feltételezzük, hogy a medencét megfelelően üzemelték be, és egy megerősített beton alapzaton helyezték el, amely megakadályozza a medence – talajvíz hidrosztatikai nyomásából adódó – függőleges irányú elmozdulását.



Ha a medence téliesítését illetően bizonytalan, kérjük, lépjen kapcsolatba a Hydropool ügyfélszolgálatával!
Elővigyázatosságból célszerű, ha az első évben szakember végzi a téliesítést. A fagyásból eredő károkról ugyanis nem terjed ki a garancia!



**Hydropool Szerviz telefonszáma:
+36 30 645 7000**





ÁLTALÁNOS HIBAELHÁRÍTÁS

JELENSÉG	LEHETSÉGES OK(OK)	SZÜKSÉGES BEAVATKOZÁS(OK)
Nincs áram	<ul style="list-style-type: none"> - A biztosíték vagy a kapcsolótáblán a megszakító lekapcsolt - Helytelen bekötés - Kiment a biztosíték a központi egységben - Az ÉV relé lekapcsolt 	<ul style="list-style-type: none"> - Ellenőrizze a kapcsolótáblát! - Ha még mindig nincs áram, hívja a Hydropool Ügyfélszolgálatát, vagy egy képzett villanyszerelőt!
ÉV relé lekapcsolt	<ul style="list-style-type: none"> - Zárlat a rendszerben - Hibás az ÉV relé 	<ul style="list-style-type: none"> - Hívja a Hydropool Ügyfélszolgálatát, vagy egy képzett villanyszerelőt!
Nincs vízáramlás	<ul style="list-style-type: none"> - A vízpumpa nem lett telítve - A zárszelepek zárva vannak - Alacsony a vízszint - A szűrőkosár eldugult/zárva van 	<ul style="list-style-type: none"> - Lásd a „VÍZPUMPA BEÜZEMELÉS” c. fejezet! - Nyissa ki a zárszelepeket! - Töltse fel a medencét! - Lásd a „SZŪRŐKOSÁR TISZTÍTÁSA” c. fejezetet!
Fúvóka szabálytalan működése	<ul style="list-style-type: none"> - Alacsony a vízszint - Elzáródás történt a csövekben - A vízpumpaszelepek részben zárva vannak 	<ul style="list-style-type: none"> - Töltse fel vízzel a kívánatos szintig! - Ellenőrizze a szelepeket és/vagy a szűrőt! - Teljesen húzza fel a szelep nyitókarját!
Nincs fűtés vagy hibás fűtés	<ul style="list-style-type: none"> - A szűrőpatron tisztításra szorul - Elzáródás történt a vízcsövekben - A vízpumpa/visszatérő szelepek részben zárva vannak - Alacsony a vízszint - Hibás az érzékelő 	<ul style="list-style-type: none"> - Tisztítsa meg a szűrőpatront, és helyezze vissza! - Hívja kereskedőjét! - Ellenőrizze a szelepek állapotát! Nyissa ki azokat! - Töltse fel a medencét! - Hívja kereskedőjét!
Zajos motor	<ul style="list-style-type: none"> - Károsodtak vagy elöregedtek a csapágycsok - Alacsony a feszültség - Alacsony a vízszint - Befagyott a pumpa 	<ul style="list-style-type: none"> - Hívja kereskedőjét, vagy egy képzett szakembert! - Hívjon képzett villanyszerelőt! - Töltse fel a medencét! - Olvassza ki a pumpát!
Az irányítóegység kijelzője nem működik	<ul style="list-style-type: none"> - Hibás a csatlakozás - Áramszünet lépett fel 	<ul style="list-style-type: none"> - Hívja a Hydropool Ügyfélszolgálatát! - Kapcsolja vissza az ÉV relét!
Hibás/villogó hőmérsékletkijelzés	<ul style="list-style-type: none"> - A víz hőmérséklet meghaladta a beállított értéket 	<ul style="list-style-type: none"> - Csökkentse a szűrési időtartamot, és/vagy töltsön hideg vizet a medencébe! - Ha a probléma továbbra is fennáll, lépjen kapcsolatba a Hydropool Ügyfélszolgálatával!



Hydropool Ügyfélszolgálat telefonszáma:
+36 30 645 7001



(VÍZ)KARBANTARTÁSI ELJÁRÁSOK



MINDIG, MINDEN KÖRÜLMÉNYEK KÖZÖTT VEGYE FIGYELEMBE A VEGYSZEREK HASZNÁLATI ÚTMUTATÓJÁT!

NAPONTA

- 1 Ellenőrizze a vizet, és ha szükséges, töltsön a vízbe „sokkolót”/oxidáló anyagot!
- 2 Bizonyosodjon meg róla, hogy a vízszint megfelelő!
- 3 Ellenőrizze a víz hőmérsékletét!

HETENTE

- 1 Ellenőrizze a pH-értéket és a **totális alkalitást**, majd cselekedjen az eredménynek megfelelően!
- 2 Tisztítsa meg a szűrőkosarat és töltsé után a vegyszeradagolót / tegyen tisztítószeret a szűrőkosárba!
- 3 Töltsön a vízbe valamilyen (rozsdá- és vízköszabályzó) fémion kötésére alkalmas szert!
- 4 Vegye ki, és egy kerti locsolócső vízsugarával tisztítsa le, majd szerelje vissza a szűrőpatront! (Lásd a „SZÜRŐPATRON/FILTER FELÉPÍTÉSE ÉS TISZTÍTÁSA” c. fejezetet!)
- 5 Vegye ki, és tisztítsa meg a szűrőkosarat! (Lásd „A SZÜRŐKOSÁR TISZTÍTÁSA” c. fejezetet!)
- 6 Töltsön a vízbe „sokkolót”/oxidáló anyagot!
- 7 Vizsgálja meg a csövek csatlakozásait, hogy lássa, nem szivárognak-e víz a tömítőgyűrűknél! Szükség esetén húzza meg a csőkötéseket!
- 8 Tisztítsa meg a rozsdamentes acél csatlakozásokat!
- 9 Ellenőrizze a vízszintet és szükség esetén pótolja a vizet! (A szkimmer nyílás tetejétől 2 cm-rel lejjebb kell állnia a vízszintnek.)
- 10 Szellőztesse a medencét 1-2 órán át!

HAVONTA

Áztassa a szűrőpatront szűrőpatrontisztító folyadékba. Öblítse le gondosan, majd ha mód van rá, hagyja megszáradni visszazsereelés előtt! Javasoljuk, hogy szerezzen be egy másik szűrőt is, hogy felváltva tudja használni azokat!

NEGYEDÉVENTE

- 1 Javasoljuk, hogy negyedévente eressze le medencéjét, és kifejezetten akril felületek tisztítására szolgáló, karcmentes szerrel és törkövel tisztítsa meg az akril felületet! (Lásd a „MEDENCE VIZÉNEK LECSERÉLÉSE” fejezetet!)
- 2 Ellenőrizze az ózonozó állapotát. (Lásd az „ÓZONGENERÁTOR TECHNOLÓGIA” c. részt!)

FÉLÉVENTE

- 1 Javasoljuk, hogy vegyszeradagolós medence esetében legalább félévente ellenőriztesse és kalibráltassa a Hydrosport szakszervizzel a vegyszeradagolót.
- 2 Cédrusfa burkolat esetén javasoljuk a cédrusfa felületek kezelését/pácolását kültéri medencék esetében.
- 3 Téliesítés, és a téliesítés utáni feltöltés feladatainak elvégzése.

ÉVENTE

- 1 Cserélje le a szűrőpatront! Keresse a megfelelőt a jakuzziszero.hu oldalon. (javasolt típusok: PRB50IN-M, PRC50M)
- 2 Cédrusfa burkolat esetén javasoljuk a cédrusfa felületek kezelését/pácolását beltéri medencék esetében.

KÉTÉVENTE

Javasoljuk, hogy medencéjét kétévente nézesse át a Hydrosport szakszervizzel.

Ha bármilyen segítségre lenne szüksége a karbantartás során kérjük keresse a Hydrosport Hungaria Szerviz szolgáltatását!



Hydrosport Szerviz telefonszáma:
+36 30 645 7000

HASZNÁLATON KÍVÜLI MEDENCE

Ha nem használja a medencét, akkor kérjük, hogy minden esetben tegye a medence tetejét a helyére, és csatokkal rögzítse azt. A medence tetejét 5-7 naponta emelje fel és szellőztesse ki, továbbá ellenőrizze a vízminőséget is. Töltsé fel a vegyszeradagolót, és adagoljon az eredményeknek megfelelően tisztítószeret a vízbe.

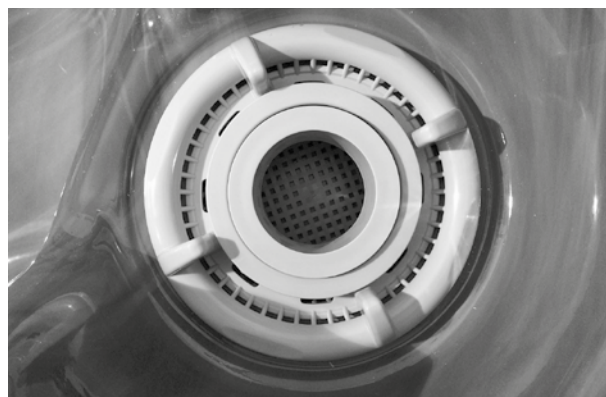



A HYDROPOOL SERENITY MASSÁZSMEDENCÉ ADATAI ÉS AZONOSÍTÓI

MASSÁZSMEDENCÉ TÍPUSA	
SOROZATSZÁM	
Beüzemelés időpontja:	Munkalap száma:

KARBANTARTÁS KÖVETÉSE

Dátum:	
Munkalap száma:	
Karbantartás végző neve:	
Karbantartás végző aláírása:	
Következő vizsgálat ideje:	

Dátum:	
Munkalap száma:	
Karbantartás végző neve:	
Karbantartás végző aláírása:	
Következő vizsgálat ideje:	

Dátum:	
Munkalap száma:	
Karbantartás végző neve:	
Karbantartás végző aláírása:	
Következő vizsgálat ideje:	

Dátum:	
Munkalap száma:	
Karbantartás végző neve:	
Karbantartás végző aláírása:	
Következő vizsgálat ideje:	

Dátum:	
Munkalap száma:	
Karbantartás végző neve:	
Karbantartás végző aláírása:	
Következő vizsgálat ideje:	

Dátum:	
Munkalap száma:	
Karbantartás végző neve:	
Karbantartás végző aláírása:	
Következő vizsgálat ideje:	

Dátum:	
Munkalap száma:	
Karbantartás végző neve:	
Karbantartás végző aláírása:	
Következő vizsgálat ideje:	

Dátum:	
Munkalap száma:	
Karbantartás végző neve:	
Karbantartás végző aláírása:	
Következő vizsgálat ideje:	



Hydopool Szerviz telefonszáma:
+36 30 645 7000



FIGYELEM!

A nem megfelelő, vagy kimaradt szervizelés / karbantartás és a szervizintervallumok figyelmen kívül hagyása a medence meghibásodásához vezethet, valamint egészségügyi kockázattal is járhat!

Kérjük, amennyiben rendellenességet észlel, akkor ne várja meg a következő javasolt vizsgálati időpontot, a hibát a lehető legrövidebb időn belül jelezze a Hydopool Szerviz telefonszámán, és függesse fel a medence használatát!



HYDROPOOL

serenity masszázsmedencék

HYDROPOOL HUNGARIA KFT.

Telefon: +36 30 645 7001

E-mail: info@hydropool.hu

www.hydropool.hu



Intertek

99399

SERHT2018HE