

# HYDROPOOL

Serenity Masszázsmedencék  
használati útmutató



HYDROPOOL

serenity masszázsmedencék

A 2024-től gyártott  
Serenity Masszázsmedence  
modellekhez



<b>Előszó</b>	<b>3</b>	<b>Fűvókajegyzék</b>	<b>30</b>
<b>Fontos egészségügyi figyelmeztetések</b>	<b>4-5</b>	A vízáramlás beállítása	30
Figyelmeztetés	4	A levegőűsítés beállítása	30
Hipertermia	5	A fűvókák felcserélése	30
<b>A Hydropool Serenity Masszázsmedencék teljes választéka</b>	<b>6</b>	Rozsdamentes acél fűvókák és kapcsolók tisztítása	30
<b>A megfelelő hely kiválasztása</b>	<b>7</b>	<b>Fűvókák eltávolítása és visszahelyezése</b>	<b>31</b>
Beltéri elhelyezés	7	<b>Vízháztartási egyensúly – Általános áttekintés</b>	<b>32</b>
Kültéri elhelyezés	7	A medence első feltöltése	32
<b>Általános üzembehelyezési szempontok</b>	<b>8</b>	<b>Gyakran használt vízkarbantartási kifejezések</b>	<b>33</b>
Beltéri elhelyezéshez	8	<b>Vízháztartási hibaelhárítás</b>	<b>34-35</b>
Kültéri elhelyezéshez	8	<b>(Víz)karbantartási eljárások</b>	<b>36-39</b>
<b>A helyszín előkészítése</b>	<b>9</b>	Napi, heti, havi, negyedévente, félévente, évente és két évente elvégzendő karbantartások	36
Föld feletti üzembe helyezés esetén	9	Használaton kívüli medence	36
Süllyesztett és részlegesen süllyesztett üzembe helyezés esetén	9	Szűrőpatron / filter felépítése és tisztítása	37
Súlyeloszlás	9	(Serenity modellek esetén)	
A medence szintezése	9	Serenity UltraFlow rács és felszintisztító háló	37
<b>A központi egység hozzáférhetősége és védelme</b>	<b>10</b>	Az akrilfelület tisztítása	37
A medence mozgatása szállításkor	10	A gondozásmentes külső medenceburkolat tisztítása	38
<b>Fontos elektromos biztonsági útmutatás</b>	<b>11</b>	Biztonsági termetető	38
<b>Kismegszakító csatlakoztatás tipikus esetekben</b>	<b>12</b>	<b>A medence vízének lecserélése</b>	<b>39</b>
<b>A medence feltöltése, ellenőrzése és beüzemelése</b>	<b>13-14</b>	A medence vízének leeresztése	39
Feltöltés, ellenőrzés, beüzemelés	13	A medence vízének feltöltése	39
Vízpumpa beüzemelése, levegősődés megszüntetése	14	Vízlágyítók	39
<b>A Hydropool Serenity Masszázsmedence sorozat vezérlőegységei, vezérlés bekötési diagram</b>	<b>15-16</b>	<b>A medence téliesítése</b>	<b>40</b>
Serenity 4300, 4500, 6600 modellek vezérlőegysége (IN.YE3v3)	15-16	<b>Általános hibaelhárítás</b>	<b>41-42</b>
<b>Opcionális HYDROCLEAR Vízfertőtlenítő Rendszer</b>	<b>17</b>	<b>Szélsőséges időjárás elleni védelem</b>	<b>42</b>
<b>A Hydropool Serenity Masszázsmedence sorozat vezérlőegységei</b>	<b>18</b>	<b>Használati útmutató melléklete</b>	<b>43-44</b>
Serenity 5900, 6800, 6900 modellek vezérlőegysége (IN.YE3v3)	18	a Nemzeti Népegészségügyi Központ által kiállított szakvéleményben foglalt közegészségügyi javaslatokról, a Hydropool Hungaria Kft. által forgalmazott Hydropool Öntisztító Masszázs- és Úszómedencék, Hydropool Serenity és Mosaic Masszázsmedencék használói számára	
<b>A peremszerelt vezérlés programozása</b>	<b>19-21</b>	<b>Jegyzetek</b>	<b>45</b>
Első indítás / újraindítás, Program menü, Pontos idő beállítása	19	<b>Kivágható (víz)karbantartási eljárások</b>	<b>46</b>
Víz hőmérséklet beállítása	19	<b>A Hydropool Medence adatai és azonosítói</b>	<b>47</b>
Készenléti (STANDBY MÓD) beállítása	19	<b>Karbantartás követése</b>	<b>47</b>
A tisztítási / keringetési ciklusok beállítása	20		
Hőmérséklet mértékegységének beállítása	21		
Téli üzemmód (Smart Winter Mode)	21		
Fűtőszál hűtés (Cooling down)	21		
1-es vízpumpa funkció	21		
2-es vízpumpa funkció	21		
Világítás funkció	21		
Világítás automatikus kikapcsolása	21		
<b>A peremszerelt vezérlőegység üzenetei</b>	<b>22</b>		
<b>Tartozékok – Kiegészítők</b>	<b>23-29</b>		
Vízpalást vizesés, Dupla szűrő, UltraFlow felszintisztító háló	23	<b>MEGJEGYZÉS:</b>	
A biztonsági termetető zárja, Tetőemelő	23	A termékspecifikációk, figyelmeztetések és címkék előzetes értesítés nélkül módosulhatnak. Ez a felhasználói kézikönyv csak útmutatóként használható. További információért, kérjük, forduljon a Hydropool Ügyfélszolgálatához!	
Lépcső	24		
Levegőterápia – Szabályozható pezsgőfürdő funkciók	24		
iCommand – in.touch™ 2 távvezérlés és az Applikáció	25-29		



**Tisztelt Vásárlónk!**

**Minden kollégánk nevében köszönjük, hogy megtisztelt bizalmával, és Hydropool medencét választott!**

Termékeink kimagasló minősége a garancia arra, hogy Ön hosszú távon elégedett lesz új medencéjével, mely minden igényt kielégít, és felüdülést nyújt egész családjá, baráti köre számára. A Hydropool medencék használata több szempontból is egészséges, ráadásul otthonának értékét is jelentősen növeli.

**Kérjük, még a feltöltés és az elektromos hálózathoz való csatlakoztatás előtt szánjon időt az útmutatóban szereplő biztonsági, beüzemelési és használati utasítások tanulmányozására!**

A következő oldalakon olyan információkat és hasznos tanácsokat talál, melyek segítségével lényegesen egyszerűbb a medence beüzemelése, használata és karbantartása, ezáltal Ön nem kevés pénzt és időt takaríthat meg.

Cégünk 1985-ben készítette el első medencéjét. A minőség iránti elkötelezettségünk azóta is töretlen, kizárólag olyan termékeket gyártunk, melyek kimagasló hidroterápiát nyújtanak, és a kényelmet energiatakarékossággal, valamint könnyű kezelhetőséggel ötvözik. Meggyőződésünk, hogy amint jobban megismerkedik új medencéjével, annak biztonsági és karbantartási sajátosságaival, egyben választásának helyességéről is megbizonyosodik.

Örömteli fürdözést kívánunk!

**David Jackson**  
elnök  
Hydropool Inc.

**Veszprémi Balázs**  
kereskedelmi vezető  
Hydropool Hungaria



Jelen dokumentum információ tartalmának továbbközlés céljára történő felhasználása, utánnymása, sokszorosítása vagy fordítása – akár csak kivonatolva is – a Hydropool Hungaria Kft. írásos engedélye nélkül tilos. A törvény szerinti minden jog kifejezetten a Hydropool Hungaria Kft. részére fenntartva. A változtatás joga fenntartva. Készült: Budapest, 2024.



## **FONTOS EGÉSZSÉGÜGYI FIGYELMEZTETÉSEK! GONDOSAN ŐRIZZE MEG EZT A HASZNÁLATI ÚTMUTATÓT!**

Az emberi szervezet meleg vízre adott reakciója az életkortól, az egészségi állapottól és az egészségügyi előzményektől függően többféle lehet. Ha nincs tisztában szervezetének meleg vízzel kapcsolatos tűrőképességével, és a medence használata közben fejfájást, szédülést vagy émelygést érez, kérjük, azonnal szálljon ki a vízből, és hagyja a testét lehűlni!



## **FIGYELMEZTETÉS!**

1. Gyerekek ne használják a medencét felnőttek gondos felügyelete nélkül!
2. Ne használja a medencét, amíg a testrészek és a haj beszívását megakadályozó védőalkatrészek nincsenek felszerelve!
3. Gyógykezelés alatt álló és kedvezőtlen egészségi állapotú személyek kérjék orvos tanácsát a medence használatbavétele előtt!
4. Fertőző betegek ne használják a medencét!
5. Legyen elővigyázatos a be- és kiszállásnál!
6. Az eszméletvesztés és esetleges fulladás veszélye miatt ne használjon kábítószer és ne igyon alkoholt fürdőzés előtt és közben!
7. Terhesség vagy terhesség gyanúja esetén a medence használata előtt kérdezze meg kezelőorvosát!
8. A fürdőzés 38°C-nál melegebb vízben káros lehet az egészségre!
9. Mielőtt beszállna medencéjébe, mindig mérje meg a víz hőmérsékletét egy pontos hőmérővel!
10. Ne használja a medencét közvetlenül kimerítő tevékenység után!
11. A hosszas fürdőzés káros lehet az egészségre!
12. Ne használjon, vagy engedélyezzen elektromos berendezéseket (mint lámpa, telefon, rádió, televízió, hajszárító) a medence 1,5 méteres körzetében!
13. Gyermek ne használja a medencét, ha a vízhőmérséklet meghaladja a 37°C-ot!
14. Ne engedje, hogy a gyermek víz alá merítse a fejét!
15. Soha ne működtesse a vízpumpát magas fokozaton zárt szívó- és nyomócső tolózárrakkal!
16. Ha a medence használaton kívül van, a biztonsági termetető mindig legyen felszerelve és lezárva!
17. Ellenőrizze havonta az életvédelmi relét, mely zárlat esetén megszakítja az áramkört!
18. Függesse ki a Mentők, a Tűzoltóság és a Rendőrség sürgősségi hívószámát a legközelebbi telefonkészüléknél!
19. A sérülés kockázatának csökkentése érdekében:
  - A víz hőmérséklete a medencében soha nem haladhatja meg a 40°C-ot. A 38°C és 40°C közötti vízhőmérséklet biztonságosnak tekinthető az egészséges felnőtt számára! Gyerekek számára, illetve ha a medencehasználat meghaladja a 10 percet, alacsonyabb vízhőmérséklet javasolt!
  - Mivel a magas vízhőmérséklet a terhesség első hónapjaiban könnyen végzetes következménnyel járhat, terhesség vagy terhesség gyanúja esetén tartsák a víz hőmérsékletét 38°C alatt!
  - A medencébe történő belépés előtt a felhasználó mindenképpen mérje meg a víz hőmérsékletét, mert a vízhőmérsékletet szabályzó berendezések tűrése változó!
  - Az eszméletvesztés és esetleges fulladás elkerülése érdekében ne használjon kábítószer és ne igyon alkoholt, illetve ne vegyen be gyógyszert fürdőzés előtt és közben!
  - Túlsúlyos, szívproblémákkal küzdő, alacsony vagy magas vérnyomással élő, keringési problémás vagy cukorbeteg személyek kérjék ki orvosuk tanácsát a medence használata előtt!
  - Gyógyszert szedő személyek kérjék ki orvosuk tanácsát a medence használata előtt, mert néhány gyógyszer álmoságot okozhat, míg más gyógyszerek befolyásolhatják a pulzusszámot, a vérnyomást és a keringést.



## FIGYELEM!

TARTSA FENN A VÍZ KÉMIAI EGYENSÚLYÁT A GYÁRTÓ UTASÍTÁSAI SZERINT!



## VESZÉLY!

- FULLADÁSVESZÉLY!** GYERMEKEK FELÜGYELET NÉLKÜLI HOZZÁFÉRÉSE ELKERÜLÉSE VÉGETT ELENEDHETETLEN A RENDKÍVÜLI ÓVATOSSÁG. BALESETEK ELKERÜLÉSE VÉGETT BIZTOSÍTSA ÚGY A MEDENCÉT, HOGY AZT GYERMEKEK CSAK GONDOS ÉS FOLYAMATOS FELÜGYELET MELLETT HASZNÁLHASSÁK!
- SÉRÜLÉSVESZÉLY!** A MEDENCE SZÍVÓFEJ TAKARÓ ELEMEI A VÍZPUMPA VÍZHOZAMÁNAK MEGFELELŐEK; A VÍZPUMPA ÉS SZÍVÓFEJEK ESETLEGES CSERÉJÉT ELKERÜLENDŐ, GYŐZŐDJÖN MEG RÓLA, HOGY A VÍZÁRAMLÁS MEGFELELŐ! SOHA NE MŰKÖDTESSE A MEDENCÉT TÖRÖTT VAGY HIÁNYZÓ SZÍVÓFEJEKKEL! SOHA NE CSERÉLJE LE A SZÍVÓFEJET AZ EREDETIN JELZETT NÉL ALACSONYABB ÁRAMLÁSI ÉRTÉKŰ SZÍVÓFEJRE!
- ÁRAMÜTÉS VESZÉLY!** A BERENDEZÉS ELHELYEZÉSEKOR TARTSON LEGALÁBB 1,5 MÉTER TÁVOLSÁGOT MINDEN FÉMFELÜLETTŐL! ALTERNATÍVAKÉNT A MEDENCE ÚGY HELYZHETŐ EL FÉMFELÜLETEK 1,5 MÉTERES KÖRZETÉN BELÜL, HA AZOK MINDEGYIKE LEGALÁBB 8 MM<sup>2</sup>-ES TÖMÖR RÉZVEZETÉKKEL EGYENPOTENCIÁLRA VAN HOZVA.
- ÁRAMÜTÉS VESZÉLY!** A MEDENCE 1,5 MÉTERES KÖRZETÉBEN NE ENGEDÉLYEZZE OLYAN ELEKTROMOS KÉSZÜLÉKEK HASZNÁLATÁT, MINT VILÁGÍTÁS, TELEFON, RÁDIÓ VAGY TELEVÍZIÓ.

### HIPERTERMIA

Mivel a medence vízének hőmérséklete akár 40°C-ra is beállítható, a fürdőzőknek tisztában kell lenniük azzal, hogy a normál testhőmérsékletet meghaladó hőfokú vízben való hosszas tartózkodás lázat okozhat!

#### A hipertermia okai, tünetei és hatásai a következők:

Hipertermiáról beszélünk abban az esetben, ha a test belső hőmérséklete több fokkal meghaladja a normális testhőmérsékletet, amely ~37°C. A hipertermia tünetei közé tartozik az álmoság, a levertség-érzet és a test belső hőmérsékletének emelkedése.

A hipertermia következményei lehetnek:

- veszélyérzet megszűnése
- a hőérzékelés elégtelensége
- a fürdőző nem érzékeli, hogy ki kellene szállnia a medencéből
- a fürdőző fizikailag képtelen kiszállni a medencéből
- terhes nők esetében a magzat egészsége károsodhat
- eszméletvesztés, mely fulladást okozhat

Ha ezen tünetek bármelyikét észleli, óvatosan, de azonnal szálljon ki a medencéből!



#### FIGYELMEZTETÉS!

**AZ ALKOHOL-, DROG- VAGY GYÓGYSZERFOGYASZTÁS JELENTŐSEN NÖVELI A HALÁLOS KIMENETELŰ HIPER-TERMIA VESZÉLYÉT!**



## A HYDROPOOL SERENITY MASSÁZSMEDECNÉK TELJES VÁLASZTÉKA



### 4300

Medence mérete: 216 x 157 cm

Medence magassága: 91 cm

Férőhelyek száma: 3 ülő- és 1 fekvőhely

SOROZAT	SERENITY 4300
Összes terápiás fúvóka	31
Programozható szűrési ciklusok	van



### 4500

Medence mérete: 203 x 203 cm

Medence magassága: 91 cm

Férőhelyek száma: 3 ülő- és 1 fekvőhely

SOROZAT	SERENITY 4500
Összes terápiás fúvóka	33
Programozható szűrési ciklusok	van



### 5900

Medence mérete: 217 x 217 cm

Medence magassága: 91 cm

Férőhelyek száma: 4 ülő- és 1 fekvőhely

SOROZAT	SERENITY 5900
Összes terápiás fúvóka	41
Programozható szűrési ciklusok	van



### 6600

Medence mérete: 203 x 203 cm

Medence magassága: 91 cm

Férőhelyek száma: 6 ülőhely

SOROZAT	SERENITY 6600
Összes terápiás fúvóka	32
Programozható szűrési ciklusok	van



### 6800

Medence mérete: 216 x 216 cm

Medence magassága: 91 cm

Férőhelyek száma: 6 ülőhely

SOROZAT	SERENITY 6800
Összes terápiás fúvóka	41
Programozható szűrési ciklusok	van



### 6900

Medence mérete: 231 x 231 cm

Medence magassága: 91 cm

Férőhelyek száma: 6 ülőhely

SOROZAT	SERENITY 6900
Összes terápiás fúvóka	51
Programozható szűrési ciklusok	van



## A MEGFELELŐ HELY KIVÁLASZTÁSA

Hydropool medencéjét a házban és a szabadban is elhelyezheti, félig vagy teljesen a földfelszín alá süllyesztve, de akár a felszín felett is beüzemelheti. Az alábbi információk segítségével lesznek az egyéni igényeinek megfelelő elhelyezés kiválasztásában. Ne feledje, a medence éghajlattól függetlenül egész évben használható, nemcsak fedett helyen, hanem a szabadban is! A Hydropool tulajdonosok többsége legszívesebben a hűvös őszi és téli hónapokban fürdözik, de természetesen olyanok is akadnak, akik inkább tavasszal és nyáron vágnak a medence nyújtotta örömeire.

### BELTÉRI ELHELYEZÉS

Ha családtagjai nem rajonganak azért, hogy a hóval borított kertben nyakig merüljenek egy melegvizű medencében, vagy ha kertje, udvara nem alkalmas a medence kültéri elhelyezésére, akkor beltéri elhelyezést javaslunk az Ön számára. Szintén megfontolandó ötlet egy edző- vagy fürdőhelyiség kialakítása, például egy évszaktól függetlenül használható helyiségben, vagy akár a télikertben.



A beltéri elhelyezés nemcsak egyedivé teszi otthonát, hanem diszkrét használatot és szabályozható klímát biztosít, ezáltal az év 365 napján örömet lelheti medencéjében.

Amennyiben a beltéri elhelyezés mellett dönt, további információt talál az „EGYÉB MEGJEGYZÉSEK BELTÉRI ELHELYEZÉSHEZ” c. fejezetben.



### KÜLTÉRI ELHELYEZÉS

A medence kültéri elhelyezése sokak számára igen vonzó lehetőség. Íme néhány ok a sok közül:

- korlátolt belső tér
- beszállítási nehézségek (ajtók, lépcsőházak stb. miatt)
- korlátozott költségvetés (a belső elhelyezés általában az otthon belső felújítását is maga után vonja)
- egy külső „szórakoztató tér” kialakításának igénye
- a Hydropool medencét egy már létező vagy tervezett úszómedence közelében üzemelik be
- a kifröcskölődő víz nem jelent plusz munkát



Akik medencéjüket külső térben helyezik el, a vízhőmérsékletet általában az évszakhoz igazíthatják. Hidegben általában 38-40°C-os vízben szeretnek elmerülni az emberek, a melegebb hónapokban azonban a 36-37°C-os beállítás az ideális, ez biztosít frissítő pihenést a fürdőzők számára.

Amennyiben a kültéri elhelyezés mellett dönt, további információt talál az „EGYÉB MEGJEGYZÉSEK KÜLTÉRI ELHELYEZÉSHEZ” c. fejezetben.





## ÁLTALÁNOS ÜZEMBEHELYEZÉSI SZEMPONTOK

- 1 A Hydrosport Medence egy zárt, önműködő, gyárilag szerelt egység, így azt nem kell a helyszíni vízvezeték- és csatornahálózathoz csatlakoztatni. Egyszerűen tegye medencéjét a kívánt helyre, és üzemelje be a következőkben leírtak szerint!
- 2 A medencét ne emelje vagy mozgassa a csővezetéknek! Győződjön meg róla, hogy medencéje megfelelően alá van támasztva egy sík betonalapzattal vagy egy olyan felülettel, amelynek teherbírása 500 kg/m<sup>2</sup>! Amennyiben kertjében a fagy és olvadás következtében fennáll a földmozgás veszélye (pl. agyagos és/vagy magas talajvízű területeken), a padozat elcsúszásának megelőzése érdekében egy föld alatti fagyhatárt elérő betonalapzat kialakítására is szükség van.
- 3 A járófelületet úgy kell megtervezni és kialakítani, hogy minimálisra csökkenjen az elcsúszás és elesés veszélye!
- 4 Amennyiben medencéjét nem a gyárilag felszerelt, hőszigetelt burkolattal kéri, hanem egyedi csempe- vagy faborítással látja el, ügyeljen a következőkre:
  - a A Hydrosport Medence önhordó, ezért a burkolat csak dekorációs célt szolgáljon, alátámasztásra ne használja! Soha ne emelje fel külső borításánál fogva a medencét a padlóra!
  - b Abban az esetben, ha a medencét gyári burkolat nélkül kéri, az üzembe helyező felelőssége az elektromos berendezések időjárás elleni védelme.
  - c **Szervizelés esetére mindenképpen biztosítson megfelelő hozzáférést a központi egységhez! Amennyiben a medencéhez a szerviz nem fér hozzá, a Megrendelő kötelezett-**

**sége a hozzáférés biztosítása, szükség esetén a medence mozgatása, rakodása, beleértve a daruzás esetleges költségét!**

- d Az egyedi burkolat kialakításakor ügyeljen arra, hogy szervizelés esetén a medence minden irányból hozzáférhető legyen.
  - e Távoli elhelyezésű központi egység vagy burkolat nélküli egység esetében további szigetelés is kialakítható, ha a berendezés környezete megfelelő szellőzéssel rendelkezik.
- 5 A biztonságos ki- és beszállás érdekében javasoljuk, hogy rendeljen biztonsági korlátot vagy kapaszkodót!
  - 6 A medencét és a medence 1,5 méteres körzetében lévő csatlakozásokat, aljzatokat, illetve lámpákat életvédelmi védőkapcsolóval kell ellátni! További információért kérje villanyszerelő, a helyi elektromos művek vagy áramszolgáltató tanácsát!
  - 7 A medence feltöltése, illetve a vízpótlás érdekében javasoljuk, hogy a medence közelében legyen egy kerti csap!



### FIGYELMEZTETÉS!

**A medencéhez való hozzáférés – biztonsági okokból – legyen korlátozható! Kültéri elhelyezésnél ez lehet minőségellenőrzött kerítés (az önkormányzati rendeletekkel összhangban) és/vagy önzáró kapu és biztonsági tető, beltéri elhelyezésnél zárható ajtó és biztonsági tető.**

## EGYÉB MEGJEGYZÉSEK

### BELTÉRI ELHELYEZÉSHEZ

- Ha a medencét kisebb területű (15 m<sup>2</sup> alatti) helyiségben használná, javasoljuk, hogy részben vagy teljesen süllyessze a padlóba, így az kevésbé dominál a helyiségben. Ezzel elegendő helyet biztosít a ki- és beszálláshoz, ezáltal a fejsérülések veszélye is csökken.
- Előnyös, ha a medencének otthont adó helyiség a fürdőszobához vagy a mosókonyhához közel helyezkedik el.
- A medencét befogadó helyiséget ajánlott padlóösszefolyóval ellátni a kifröccsenő víz elvezetésére. A szellőztetést ablakkal kombinált szívóventillátorral vagy hidrosztatós szívóventillátorral célszerű megoldani. Ahol ez a két dolog nem kivitelezhető, elegendő beltéri vagy kültéri szőnyeget, illetve csempét használni, illetve az ablakon keresztül szellőztetni, ha a medence teteje nyitva áll. Amikor a biztonsági termostató le van zárva, a medence nem párologtat. Használat alatt az a kis mennyiségű pára, amely a helyiségbe kerül, szellőztetéssel gyorsan eltávolítható, tehát ezzel nem kell külön foglalkoznia.
- A leeresztés és feltöltés megkönnyítése érdekében érdemes a közelben egy vízcsapot és egy csatornanyílást kiépíteni.
- Mindig biztosítson megfelelő szellőzést a központi egységnek, szerelvényeknek!
- További információért forduljon a Hydrosport ügyfélszolgálatához!

### KÜLTÉRI ELHELYEZÉSHEZ

- A helyi önkormányzatnál megtudhatja, hogy építési engedélyhez kötött-e a medence kültéri elhelyezése. A hivatal arról is felvilágosítást nyújt, milyen önkormányzati rendeleteket kell szem előtt tartania (távolság a telekhatártól, épületről; elkerítési kötelezettség, stb.) a medence helyének meghatározásakor.
- Mielőtt ásási munkálatokba kezdene, lépjen kapcsolatba a helyi gáz-, víz- és elektromos művekkel, hogy megbizonyosodjon róla, nincs útban föld alatti vezeték!
- A medencét célszerű a ház bejárati ajtajának közelében elhelyezni, ezáltal télen egyszerűbben és kényelmesebben megközelíthető. A diszkrét használat érdekében célszerű úgy elhelyeznie a medencéjét, hogy szomszédai ne láthassanak rá. Ha ez nem megoldható, egy szélárnyékolóval vagy egy megfelelően elhelyezett tetőemelővel máris takarásba kerülhet a medencéje. (Ez utóbbi szintén megrendelhető a Hydrosportnál!)
- A medence gépészeti berendezéseit beltéri vagy az időjárás viszontagságaitól védett használatra tervezték. Abban az esetben, ha a medencéje gyári burkolattal ellátott, és beüzemeléskor pontosan követte a kézikönyv utasításait, akkor a kültéri használatnak sincs semmilyen akadálya. Ha a medence kültéri burkolat nélkül kerül kiszállításra, az egyedi borításnak vagy más borításnak védenie kell a központi egységet (elektronika, motorok) az időjárás viszontagságaitól (esőtől, hótól, kifröccsenő víztől), ugyanakkor gondoskodnia kell arról, hogy a központi egység könnyen hozzáférhető, de védett és megfelelő szellőzéssel ellátott helyen legyen!



**Hydrosport Ügyfélszolgálat telefonszáma:**  
**+36 1 240 8538**



## A HELYSZÍN ELŐKÉSZÍTÉSE

### FÖLD FELETTI ÜZEMBE HELYEZÉS ESETÉN

Abban az esetben, ha a medence önmagában, a föld felett kerül elhelyezésre, és nincs egyedi, kinyúló borítófelület, mely megakadályozza a fagy és olvadás váltakozása következtében fellépő „földmozgást”, ott kültéri járólapokból vagy előre gyártott kőburkolatból álló sík alapzat kiépítése szükséges. Azonban az ilyen megoldásoknak esetleges hátránya, hogy a kifröccsenő víz elmoshatja és destabilizálhatja a földet a burkolat alatt, mely az alapzat elcsúszását és a medence szerkezetének károsodását okozhatja.

Annak érdekében, hogy ezt megelőzze, készítsen sík betonlapozatot, a következőkben leírtak szerint:

- Ásson a kívánt szint alá 20-30 cm-rel, és egyengesse el a földfelületet!
- A felületet 10-15 cm vastagon borítsa zúzalékkal!
- Ezt borítsa vasalt, 12-15 cm vastag betonnal!
- Simítsa el a betonfelszínt!
- Javasoljuk, hogy a medence 3 oldalán a betonlap 15 cm-rel, a negyedik oldalon, ahol a lépcső, a vezetékek és a csatlakozók lesznek, egy méterrel legyen szélesebb a medencénél. A fagnak és olvadásnak kitett területeken, illetve ahol egyedi, kinyúló borítófelületek vannak, a süllyedés elkerülése érdekében sono csövek beépítését javasoljuk az alapzat alá.
- A masszázsmedence mindig vízszintes felületen kerüljön elhelyezésre.

### SÜLLYESZTETT ÉS RÉSZLEGESEN SÜLLYESZTETT ÜZEMBE HELYEZÉS ESETÉN

A teljesen vagy részben besüllyesztésre kerülő medencék esetében az alátámasztás kialakítása ismétlenül attól függ, hogy a medencét fagnak és olvadásnak kitett területen helyezi-e el. A Hydropool nem javasolja, hogy medencéjét egészében vagy részlegesen földfeltöltésbe süllyessze.

- **Fagy- és olvadásveszélyes területeken:** megfelelő, betonlábazattal alátámasztott, simított betonalapzat kialakítása szükséges, melyet sono csövek támasztanak alá. Lásd a „FÖLD FELETTI ÜZEMBE HELYEZÉS ESETÉN” c. fejezetben!

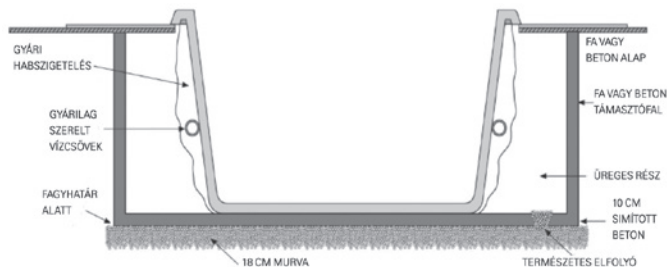

- **Magas talajvízű területeken:** sík betonlapozat és a csuszamló földet visszatartó beton támaszfal létrehozásával alakítson ki egy „dobozt”, és ebben helyezze el a medencét!
- **MINDENKÉPPEN** biztosítson jó vízelvezetést egy terméskövel töltött, borított alagsövön és/vagy vízaknába helyezett vízpumpán keresztül, hogy megelőzze a talajvíz feltörését! Ellenkező esetben a víz kárt tehet a központi egységben vagy az egész szerkezetben.
- A munkálatok során gondoskodjon róla, hogy medencéje könnyen hozzáférhető maradjon, arra az esetre, ha a későbbiekben esetleg szervizeltetnie kell. **Ha a hozzáférés akadályozott, medencéjét ki kell emeltetni a szervizeléshez, mely többletköltséget jelent az Ön számára, ugyanis a gyári garancia ezt nem fedezi.** Használjon könnyen eltávolítható burkolófelületet!
- Süllyesztés, illetve körbeépítés előtt tesztelje a medencét 48 órán keresztül. Gyárunkban minden medencét üzemtesztnek vetünk alá, de szállítás/mozgatás közben előfordulhat, hogy megsérül. Így azt javasoljuk, hogy a végleges elhelyezés előtt mindenképp győződjön meg róla, hogy a medence tökéletesen vízzáró.

### SÚLYELOSZLÁS

A Hydropool medencéket gyárilag egy acélkeretes alapzatra szereljük fel, ennek segítségével egyenletesen oszlik el a víz tömege a teljes felületen. A gyári vagy a helyszínen felszerelt borítás csak dekorációs célt szolgál, nincs szerepe a súlyeloszlásnál.

Soha ne emelje fel a medencét a peremnél vagy a burkolatnál fogva, mert az akril perem megrepedhet, eltörhet, és ez személyi sérülést okozhat!

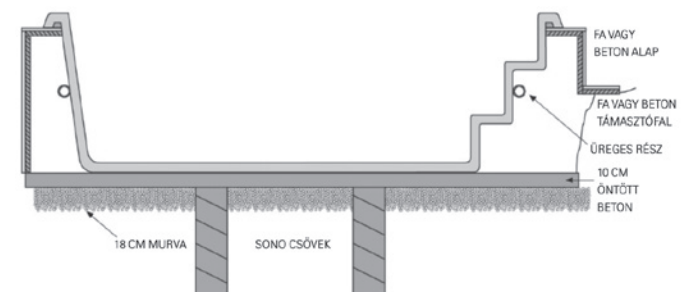

### A MEDENCE SZINTEZÉSE

A medence alapzatra helyezését ellenőrizze vízmértékkel! Amennyiben azt tapasztalja, hogy az alapzat lejt, vagy más módon egyenetlen, gondoskodjon a medence alapzatának vízszintbe hozásáról!



## A KÖZPONTI EGYSÉG HOZZÁFÉRHETŐSÉGE ÉS VÉDELME

Az egységet olyan helyen kell elhelyeznie, ahol az száraz marad, tehát ahol nincs kitéve esőnek, hónak vagy talajvíznek. A standard Hydropool Medence központi egysége a gondozásmentes védőburkolaton belül kerül elhelyezésre.

- A felszín felett elhelyezett medencék esetében a burkolat védelmet nyújt, ugyanakkor a hozzáférhetőséget is biztosítja.
- **Abban az esetben, ha a medencét részben vagy teljesen be-süllyesztve helyezi el, ha a központi egység a medencétől távolabbra kerül, vagy ha külső borítás nélkül rendelte meg a medencét, ügyeljen arra, hogy a központi egység száraz, az időjárás viszontagságaitól védett, jól szellőző és szervizelés esetén könnyen hozzáférhető helyre kerüljön.**
- Annak érdekében, hogy ne érje vízkár a motort, vagy a vezérlőegységet, ügyeljen arra, hogy a központi egység emelt padozatra kerüljön!
- Bizonyosodjon meg róla, hogy a központi egységhez tartozó szerviznyílás és az azt körülvevő tér kellően tágas legyen a szerelő számára!

## A MEDENCE MOZGATÁSA SZÁLLÍTÁSKOR

Minden Hydropool Medence habosított fóliába, kartonpapírba és zsugorfóliába csomagolva kerül kiszállításra. Medencéinket még a gyárban pántokkal a raklaphoz rögzítjük. Amennyiben a Hydropooltól rendeli a szállítást, medencéjét általában ponyvás teherautóval visszük az otthonába. Beüzemelőink rendelkeznek olyan technológiával, mellyel medencéjét a járműről egy targoncára vagy kiskocsira helyezhetik, ezáltal a medence egyszerűen a helyére kerül.

Amennyiben a medence helye nem közelíthető meg kocsin gurítva, úgy a masszázsmedencét gurnikkal emelve kell a helyére szállítani. Ügyfélszolgálatunk szívesen áll rendelkezésükre a beszállítási lehetőségek egyeztetése végett!

Amennyiben a medence mégis egy szokványos, dobozos teherautón érkezik, szüksége lehet egy darus vontatókocsi segítségére ahhoz, hogy a medence a raktérből a nyílt platóra kerüljön. A medencét óvatosan csúsztassa le a platóról, és a gépészetével átellenes oldalára állítva helyezze egy targoncára vagy egy kiskocsira. A legtöbb Hydropool Medence szállítása legalább 1,5 m szélességű mozgásteret igényel ahhoz, hogy az oldalára állított egységet a kerítésnyíláson, szűk átjárókon stb. könnyedén be tudja vinni. Ahol ez nem biztosított, egy daru segítségével egyszerűen és gazdaságosan megoldható a medence kertbe vagy udvarba emelése a platóról, akár a ház felett is.

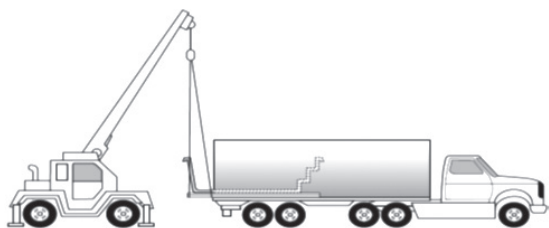

EMELŐDARU

## A KÖZPONTI EGYSÉG TÁVOLI ELHELYEZÉSE

- A fűvókák maximális teljesítménye érdekében a központi egységet a lehető legközelebb helyezze el a medencéhez!
- Ha medencéjét a távoli és vízfelszín feletti kiegészítő csomaggal rendelte meg, ügyeljen arra, hogy a felszerelést a medence 3 méteres körzetén belül helyezték el!
- A központi egység és a medence között megfelelő átmérőjű flexibilis csövet használjon, a lehető legkevesebb könyökcső és egyéb akadály beiktatásával.
- Minden felhasználásra kerülő vezetékét, toldást (pl. érzékelők, pe-remszerelt vezérlőegység vezetékai, világítás kábele) vízálló védőcsövekkel burkoljon!
- A fagy- és olvadásveszélyes területeken azt javasoljuk, hogy a távoli vezérlést és a medencét összekötő vezetékeket a fagyhatár (0,8–1,2 m) alatt vezessék. Az energiatakarékosság érdekében célszerű valamennyi csövet szigetelni.



### FIGYELMEZTETÉS!

- **Ne állítsa a medencét arra az oldalára, ahol a központi egység található, mivel ez meghibásodáshoz vezethet!**
- **Semmiképp ne görgesse, vagy billentse élére a medencét, mivel ezzel a külső burkolatban kárt tehet!**
- **Soha ne emelje, vagy mozgassa a medencét a csővezetéknek fogva!**
- **Bizonyosodjon meg róla, hogy elegendő segítség áll rendelkezésre ahhoz, hogy a medencét a targoncáról vagy a kiskocsiról finoman, károkozás nélkül az alapzatra csúsztassa.**
- **A medencét oldalára billentve, kizárólag raklapon szabad szállítani.**



### FONTOS FIGYELMEZTETÉS!

A szállítás során, illetve a nem megfelelő kezelés következtében keletkezett károkokra nem terjed ki a gyári garancia!

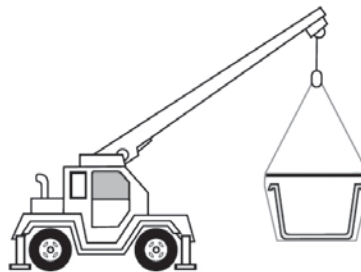

EMELŐDARU ÉS HEVEDER FESZÍTŐ



## FONTOS ELEKTROMOS BIZTONSÁGI ÚTMUTATÁS

**LEGFONTOSABB AZ ÖN BIZTONSÁGA!  
AMIKOR EZT AZ ELEKTROMOS BERENDEZÉST HASZNÁLJA, A KÖVETKEZŐ,  
ALAPVETŐ BIZTONSÁGI ÖVINTÉZKEDÉSEKET KELL BETARTANIA:**

### 1 OLVASSON EL ÉS TARTSON BE MINDEN ELŐÍRÁST!

- 2 Az elektromos bekötéseket kizárólag szakember végezheti el, figyelembe véve az összes, telepítés idejében hatályos országos, regionális és helyi jogszabályt, valamint előírást.
- 3 **Csak olyan, ellenőrzött minőségű hálózathoz csatlakozzon, amely földelési hiba vagy zárlat esetén életvédelmi áramkör-megszakítóval rendelkezik (ÉV relé).**
- 4 Csak rézvezetékét használjon!
- 5 A medencét, és minden, 1,5 méteres körzeten belüli csatlakozót, aljzatot és világítást életvédelmi kapcsoló védettséggel kell ellátni! További információért kérje villanyszerelő, a helyi elektromos művek vagy áramszolgáltató tanácsát!
- 6 Egy zöld-sárga színű, vagy „G”, „GR”, „GROUND”, „GROUNDING”, „FÖLDELÉS” jelzésű huzalvégződés található a csatlakozódobozban, melyet az áramütés veszélyének csökkentése érdekében csatlakoztasson az elektromos doboz földeléséhez!
- 7 A fázis és nulla vezetékeket a megfelelő aljzatba kell csatlakoztatni a központi egységben (barna és kék, illetve fázis és nulla jelölésekkel). Az elektromos csatlakoztatás mindenképpen a doboz megfelelő nyílásán keresztül történjen.
- 8 A medence 3 méteres körzetében található, fém alkatrészt tartalmazó eszközöket (mint a korlátok, csövek, létra stb.) a medence földelési csatlakozójához kösse be! A kötések nem lehetnek kisebbek, mint a medence saját földelése!
- 9 Használjon „C”, ún. lomha biztosítékot!

**FONTOS!** A medence alatt futó elektromos vezeték kivezetését az ábrának megfelelően javasoljuk előkészíteni.

### ELEKTROMOS KÁBEL KERESZTMETSZETEK

- Magyarországon a 4 mm<sup>2</sup>-es rézkábel használata a minimális elvárás.
- 15 méternél nagyobb kábelhossz esetén használjon 4 mm<sup>2</sup>-es rézkábelt!

16A kismegszakító -- kábel keresztmetszet 4,0 mm<sup>2</sup>  
20A kismegszakító -- kábel keresztmetszet 4,0 mm<sup>2</sup>  
32A kismegszakító -- kábel keresztmetszet 6,0 mm<sup>2</sup>



### FIGYELEM!

A fent felsoroltakon túl, mindenképpen egyeztessen villanyszerelő szakemberrel!

### FONTOS TUDNIVALÓK

Ezek a csatlakoztatási tanácsok olyan normál körülményekre vonatkoznak, melyek esetében a csatlakoztató vezetékek hossza nem haladja meg a 15 métert. Hosszabb csatlakoztatási távolság esetén kérje szakképzett villanyszerelő tanácsát!

### KISMEGSZAKÍTÓK ÉRTÉKEI A HYDROPOOL SERENITY MODELLEKHEZ

HYDROPOOL SERENITY MASSZÁZSMEDECNÉK	
4300, 4500, 6600	1x32A vagy 2x16A
5900, 6900	1x40A vagy 3x16A

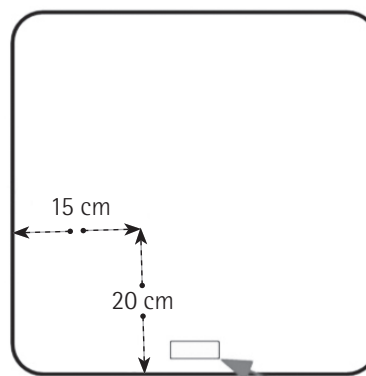

PEREMSZERELT VEZÉRLŐEGYSÉG



## KISMEGSZAKÍTÓ CSATLAKOZTATÁS TIPIKUS ESETEKBEN



### FONTOS MEGJEGYZÉS!

AZ ELEKTROMOS BEKÖTÉSEKET KIZÁRÓLAG SZAKEMBER VÉGEZHETI EL, FIGYELEMBE VÉVE AZ ÖSSZES, A TELEPÍTÉS IDEJÉBEN HATÁLYOS ORSZÁGOS, REGIONÁLIS ÉS HELYI JOGSZABÁLYT ÉS ELŐÍRÁST!

230 VOLTOS  
EGYFÁZISÚ BEKÖTÉS  
KISMEGSZAKÍTÓVAL  
ÉS ÉV RELÉVEL

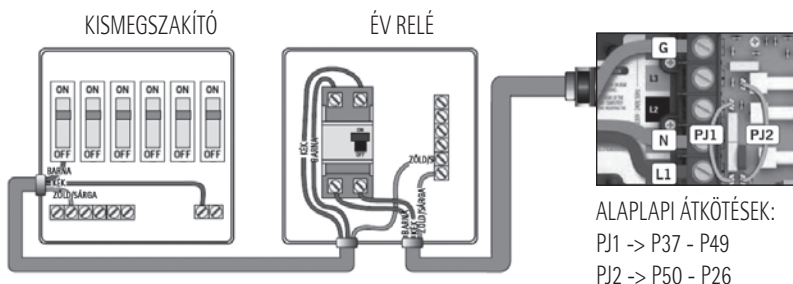

2X230 VOLTOS  
KÉTFÁZISÚ BEKÖTÉS  
ÉV RELÉVEL

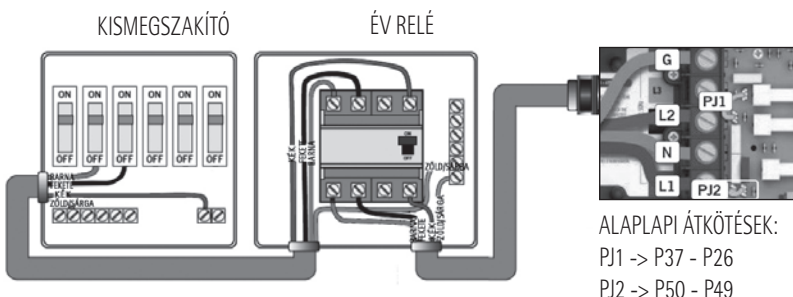

3X230 VOLTOS  
HÁROMFÁZISÚ  
BEKÖTÉS ÉV RELÉVEL

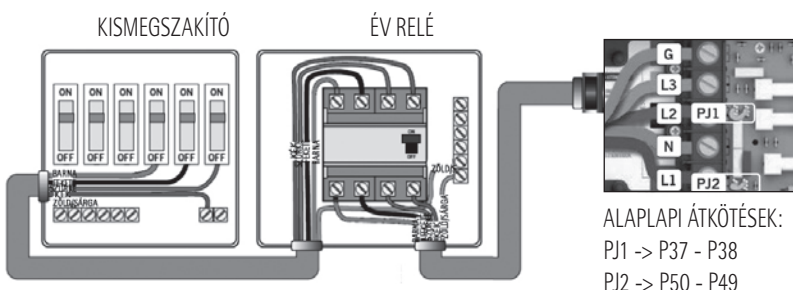

### FIGYELEM!

A vezérlőegység burkolatának le- illetve felhelyezésekor a rögzítőcsavarok eltávolítása és visszahelyezése során, kérjük figyelmesen járjon el, mert a csavarfejek megsérülhetnek. Javasoljuk kézi csavarhúzó használatát.

Több fázis bekötésénél az alaplapú átkötéseket (jumperelés) is el kell végezni az alaplapon. Az átkötések ábrája és leírása a vezérlés fedelén belül találhatóak, azonban a helytelenül elvégzett elektromos bekötés és az átkötések az alaplap károsodásához vezethetnek, melyre a gyári garancia nem terjed ki, ezért javasoljuk, hogy a medence elektromos hálózatra kötését mindenképpen szakemberrel végeztesse el!



## A MEDENCE FELTÖLTÉSE, ELLENŐRZÉSE ÉS BEÜZEMELÉSE



A kerti locsolócső bevezetésének helye a Serenity modelleknél

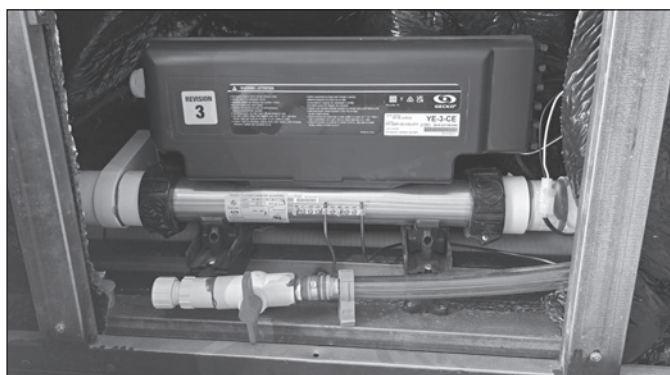

### FELTÖLTÉS

- A medencét célszerű egy általános kerti locsolócső segítségével a szkimmeren keresztül feltölteni (ez segít megelőzni a levegő beszorulását). A csapot lassan nyissa ki, hogy a csapkodó locsolócső csatlakozója ne okozhasson kárt a medence felületén!
- Húzza fel a fogantyúkat, és állítsa vissza a szelepeket! (A fogantyú felhúzott állapotában a tolózár nyitva van, visszatolt állapotában zárva van.)
- Győződjön meg róla, hogy a gumicső csatlakoztatására szolgáló kifolyócső csapja el van zárva!
- Győződjön meg róla, hogy minden fűvóka nyitva van! Lásd a „A FŰVÓKÁK ELTÁVOLÍTÁSA ÉS VISSZAHELYEZÉSE és a FŰVÓKA-JEGYZÉK” c. fejezetet!
- Töltse fel a medencét a javasolt szintig (kb. 2 cm-rel a szkimmer teteje alatt)!

### ELLENŐRZÉS

Bár a medence berendezései a gyárban legalább 8 órás tesztelésnek voltak alávétve, a szerelvények meglazulhattak szállítás közben. Mielőtt a berendezés körüli (fa, csempe, szőnyeg stb.) burkoláshoz hozzálátna, töltsé fel és üzemelje be a medencét, hogy még időben, könnyen és költségkímélően megszüntethesse az esetleges szivárgást. Ellenőrizze szivárgás szempontjából a hollandik csatlakozását és a csöveket! Szivárgás esetén győződjön meg róla, hogy minden illesztés szorosan meg lett-e húzva, illetve, hogy a tömítőgyűrűk a helyükön vannak-e!

### BEÜZEMELÉS

- Ahhoz, hogy a vízpumpát hatékonyan tudja légteleníteni, illetve, hogy elkerülje a pumpák károsodását, áram alá helyezés előtt fontos, hogy megértse a rendszer aktiválásakor végbemenő események sorozatát.
- Kapcsolja fel a biztosítékot/relét az elektromos kapcsolótáblán!
- Kövesse a vásárolt medence típusának megfelelő vezérlési utasításokat, és kapcsolja a vízpumpát alacsony fokozatra! (Lásd a „HYDROPOOL SERENITY MASSÁZSZMEDENCE SOROZAT VEZÉRLŐEGYSÉGEI” c. fejezetet!)



### **FIGYELEM!**

A vízpumpákat semmilyen körülmények között ne üzemeltesse szárazon vagy megfelelő vízpumpa telítettség nélkül, mert a pumpák túlmelegedhetnek, és ezzel visszafordíthatatlanul károsodhatnak, melyre a gyári garancia nem terjed ki!



Gumigyűrűs / tömítéses illesztések

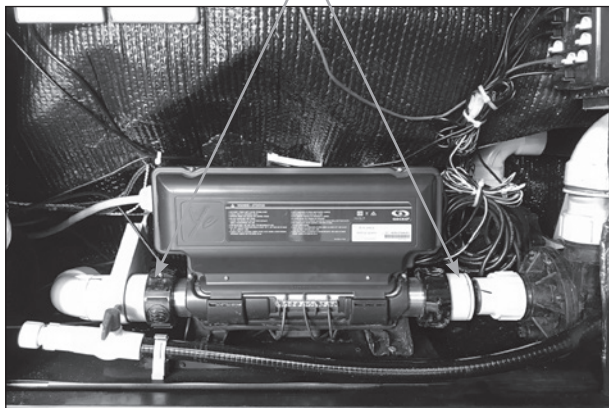

### A VÍZPUMPA BEÜZEMELÉSE, A LEVEGŐSÖDÉS MEGSZÜNTETÉSE

- Amikor a medence vízpumpája a vízszint alatt helyezkedik el, a víz azonnal keringeni kezd. Ha a motor működik, de nem észlel vízkeringést 15 másodpercen belül, akkor a korábban említett levegőbeszorulás miatt a vízpumpa telítésére lehet szükség. A telítéshez nyissa ki a locsolócső csatlakoztatásául szolgáló leeresztő csövet, hogy a beszorult levegő kiszökhessen! Kapcsolja vissza a vízpumpát! Ha 15 másodpercen belül nem működik a vízpumpa, rövid ki- és bekapcsolással próbálja meg beindítani a rendszert, azonban ezt nem szabad 5 alkalomnál többször megismételni!

- **FONTOS!** A vízpumpákat semmilyen okból ne működtesse vízáramlás nélkül 5 percnél tovább! Ellenkező esetben a vízpumpa károsodhat, és a vezérlőegység is túlmelegedhet! A garancia az ebből eredeztethető meghibásodásokra nem terjed ki!

**Definíció:** a „vízpumpa légtelenítése” kifejezés azt a folyamatot takarja, melynek során a csövekben és a vízpumpában bennragadt levegőt kiengedik. Ettől hatékonyabban képes áramolni a víz a csőrendszerben, és könnyebben jut el a fűvőkákig.

A BESZORULT LEVEGŐ KIERESZTÉSE...

... a pumpa csatlakozásnál



- Állítsa a hidroterápiás pumpá(ka)t magas fokozatra, és ellenőrizze újra a szivárgást! Az irányítóberendezés 15 perc után automatikusan leállítja a pumpákat.
- A peremszerelt vezérlőegységen állítsa be a medence vizének hőfokát a kívánt értékre!
- Amint a víz hőmérséklete elérte a 20°C fokot, vegyszer hozzáadásával állítsa be a vízminőséget (pH, TA, kalcium keménység) az ajánlott szintre! Lásd a „VÍZHÁZTARTÁSI EGYENSÚLY” illetve „VÍZKARBANTARTÁSI ELJÁRÁSOK” c. fejezetet!
- A medence vizének hőmérséklete 8-10 óra alatt éri el a kívánt értéket.
- A fűtési folyamat teljes időtartama alatt tartsa lezárva a biztonsági termostót és a szellőzőket!

A VÍZPUMPA FAGYDUGÓI

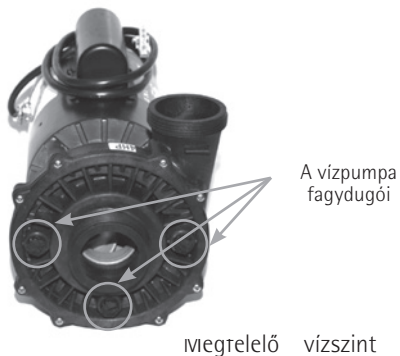



## HYDROPOOL SERENITY MASSÁZSZMEDENCE SOROZAT VEZÉRLŐEGYSÉGEI

– Serenity 4300, 4500, 6600 modellek vezérlőegysége (IN.YE3v3) –



### BILLENTYŰZETFUNKCIÓK ÉS KIJELEZETT IKONOK



**JET (Vízpumpa) gomb**  
a vízpumpát vezérli



**TEMP+ (Fe) gomb**

- a hőmérsékletet növeli
- a Program Menüben az egyes paramétereket állíthatja vele felfelé



**ILLUM (Világítás) gomb**

- a világítást szabályozza,
- 5 mp-ig történő folyamatos lenyomásával a Program Menü érhető el



**TEMP- (Le) gomb**

- a hőmérsékletet csökkenti
- a Program Menüben az egyes paramétereket állíthatja vele lefelé



# MEDENCE VEZÉRLÉS BEKÖTÉSI DIAGRAM – IN.YE3v3

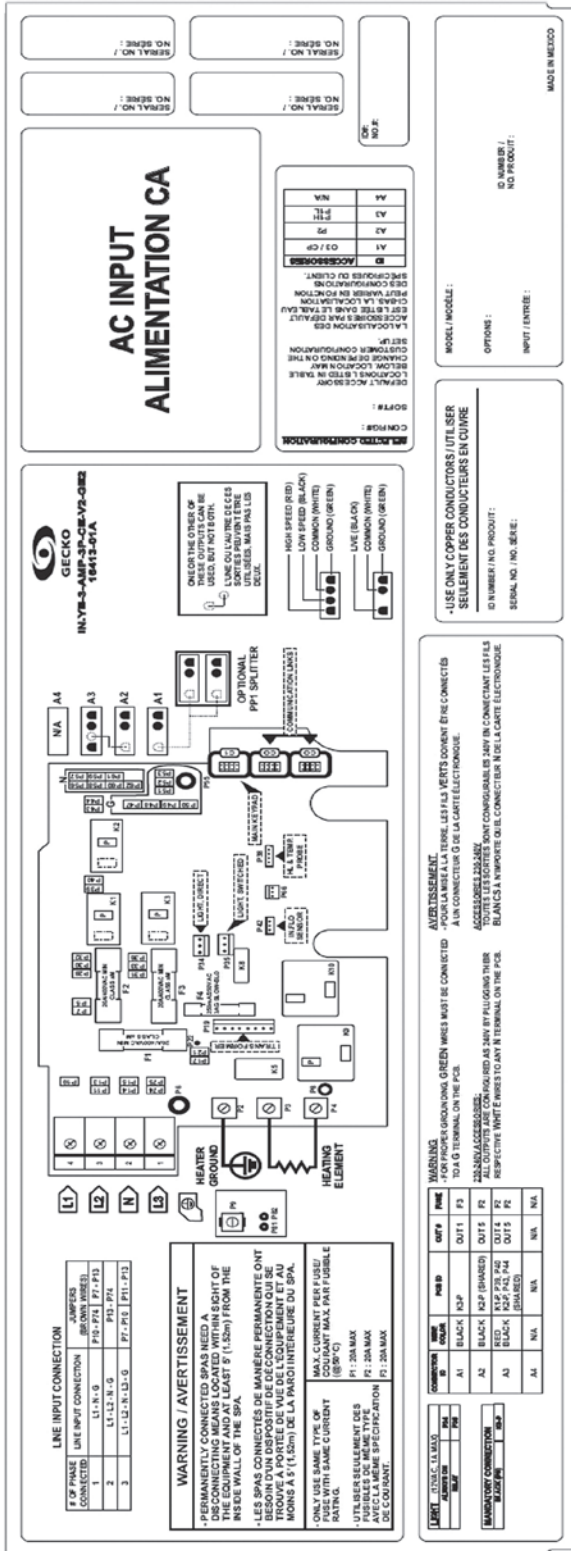

NO.	ORIGINAL	DATE	JUNE 16, 2016
REVISION		FILE	APP
LOGO			
PROJECT	16412-DTA		
DESIGNED BY	CORLENNY D		
PRINT DATE	JUNE 17, 2016		
CONDUCTOR			
DATE	JUNE 17, 2016		
DESIGNED BY	CORLENNY D		
DATE	JUNE 17, 2016		
APPROVED BY			
DATE			
DESCRIPTION	WIRING DIAGRAM		
DATE	JUNE 17, 2016		
APPROVED BY			
DATE			
NUMBER OF PAGES	1 OF 1		
NUMBER OF SHEETS	1 OF 1		

**AVERTISSEMENT**

TERMINALS GREEN WIRE MUST BE CONNECTED TO A GROUND TERMINAL ON THE PCB.

TOUS LES SORTIES BLANCHES DOIVENT ÊTRE CONNECTÉES À UN TERMINAL DE LA CARTE ÉLECTRONIQUE.

**WARNING**

TERMINALS GREEN WIRE MUST BE CONNECTED TO A GROUND TERMINAL ON THE PCB.

ALL OUTPUTS ARE CONFIGURED AS ANY BY PULLING THEIR RESPECTIVE WHITE WIRES TO ANY TERMINAL ON THE PCB.

CONDUCTOR	WIRE COLOR	WIRE	OFF #	WIRE
A1	BLACK	HS-P	OUT1	F1
A2	BLACK	HS-P (SHIMMED)	OUT5	F2
A3	BLACK	HS-P, PS, F1, F2 (SHIMMED)	OUT4	F2
A4	N/A	N/A	OUT2	F1
A4	N/A	N/A	N/A	N/A



## HYDROCLEAR VÍZFERTŐTLENÍTŐ RENDSZER (opcionális)

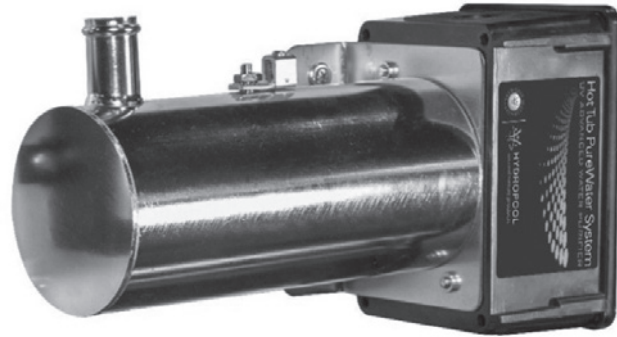

### A HYDROCLEAR VÍZFERTŐTLENÍTŐ RENDSZER:

A víz áthalad egy szabadalmaztatott Mikrocellán, ahol kezelést kap, majd a kezelt víz keresztülfolyik az UV Kamrán, ahol az erős UV-C fény csírátlantja a medence vizét. A folyamat során keletkező aktív oxigén eltávolítja a csövekből a kalcium és biofilm lerakódást is, ezzel jelentősen megnöveli a víz tisztaságát úgy, hogy közben minimálisra csökkenti a megfelelő vízminőség eléréséhez szükséges tisztítószer szükségletet. Az UV-C fény lebontja a vízben található kloraminokat is, melyek felelősek lehetnek a klóros vízben fürdőzők számára alkalmanként előforduló légzés-, szem-, vagy bőrirritációért. Ennek a fertőtlenítő folyamatnak köszönhetően, a korróziót okozó folyamatok is jelentősen lecsökkenhetnek.

### UV-C LÁMPA CSERÉJÉNEK LÉPÉSEI



#### **FONTOS!**

A HydroClear Vízfertőtlenítő rendszer megfelelő működéséhez az UV-C lámpa cseréje 12 havonta ajánlott!

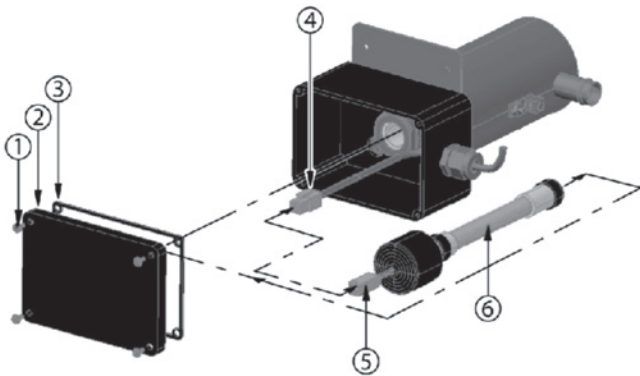

- |                        |                       |
|------------------------|-----------------------|
| 1 – Csavar             | 2 – Burkolat fedél    |
| 3 – Burkolat tömités   | 4 – Ballaszt foglalat |
| 5 – UV-C izzó foglalat | 6 – UV-C izzó         |



#### **VESZÉLY!**

- MIELŐTT HOZZÁKEZD A LÁMPA CSERÉJÉHEZ, ÁRAMTALANÍTSA A MEDENCÉT A KISMEGSZAKÍTÓVAL!
- VÁRJÁ MEG, AMÍG A LÁMPAIZZÓ TELJESEN KIHŰL, CSAK EZT KÖVETŐEN VEGYE KI A LÁMPAREKESZBŐL!
- SOSE NÉZZEN KÖZVETLENŰL A MŰKÖDŐ UV-C IZZÓBA (6), MERT FÉNYE LÁTÁSKÁROSODÁST VAGY AKÁR VAKSÁGOT OKOZHAT!

#### ÚTMUTATÁS:

1. Távolítsa el az UV-rendszer burkolat fedelét (2) a 4 csavar (1) kicsavarozásával. Tartsa a tömitést a burkolat fedéllel együtt.
2. Használjon gumikesztyűt az UV-C izzó cseréjéhez.
3. Lassan szerelje szét a régi UV-C izzó csatlakozóját (5) és a ballaszt foglalatot (4).
4. Lassan vegye ki a régi UV-C izzót (6) az egységből.
5. Helyezze be az új UV-C izzót (6) az egységbe.
6. Csatlakoztassa vissza az UV-C izzó foglalatát (5) a Ballaszt foglalatba (4). Győződjön meg róla, hogy megfelelően csatlakoznak.
7. Helyezze vissza a burkolat fedelét (2) a tömitéssel (3) együtt, majd rögzítse a csavarokkal (1).
8. Csatlakoztassa vissza a HydroClear Fertőtlenítő rendszert a medence vezérlésébe.
10. Miután a rendszer ismét feszültség alá került, ellenőrizni tudja, hogy a rendszer megfelelően működik-e. Az eszköz bekapcsolásáról zöld fény tájékoztatja, folyamatos piros fény az UV-C izzó működését jelzi.
11. Helyezze vissza a medence burkolatát.



#### **FIGYELMEZTETÉS!**

**AZ UV-C IZZÓ HIGANYT TARTALMAZ! A HASZNÁLT IZZÓT ENNEK MEGFELELŐEN, VESZÉLYES HULLADÉKKÉNT KEZELJE!**



HydroPool Ügyfélszolgálat telefonszáma:  
+ 36 1 240 8538



## HYDROPOOL SERENITY MASSÁZSMEDENCE SOROZAT VEZÉRLŐEGYSÉGEI

– Serenity 5900, 6800, 6900 modellek vezérlőegysége (IN.YE3v3) –



### BILLENTYŰZETFUNKCIÓK ÉS KIJELZETT IKONOK



**JET 1 (Vízpumpa) gomb**  
a vízpumpát vezérli



**JET 2 (Vízpumpa) gomb**  
a vízpumpát vezérli



**ILLUM (Világítás) gomb**

- a világítást szabályozza
- 5 mp-ig történő folyamatos lenyomásával a Program Menü érhető el



**TEMP+ (Fe) gomb TEMP- (Le) gomb**

- a hőmérsékletet növeli és csökkenti
- a Program Menüben az egyes paramétereket állíthatja vele felfelé vagy lefelé



## A HYDROPOOL SERENITY MASSÁZSZMEDENCE SOROZAT VEZÉRLŐEGYSÉGEI

### A peremszerelt vezérlés programozása

#### ELSŐ INDÍTÁS / ÚJRAINDÍTÁS

Ahhoz, hogy a vízpumpát hatékonyan tudja légteleníteni, és elkerülje annak károsodását, áram alá helyezés előtt fontos, hogy megértse a rendszer aktiválásakor végbemenő események sorozatát.

#### PROGRAM MENÜ



A Program Menü az ILLUM (Világítás) gomb 5 másodpercig történő lenyomásával érhető el. A Program Menüben a következő beállítások eszközölhetők: óra, tisztítási és keringtetési ciklusok, gazdaságos üzemmód és a hőmérséklet mértékegysége.

A Program Menüben belül a TEMP +/- gombokkal állíthatja be az egyes paramétereket, közöttük pedig az ILLUM (Világítás) gomb lenyomásával tud lépegetni. A módosítások mentéséhez mindig jóváhagyás szükséges. Amennyiben 10 másodpercig nem történik semmilyen tevékenység, a rendszer mentés nélkül kilép a Program Menüből.

#### A PONTOS IDŐ BEÁLLÍTÁSA

Lépjen be a Program Menübe az ILLUM (Világítás) gomb 5 másodpercig történő lenyomásával. A kijelző az aktuális időt fogja mutatni, miközben az óra számjegyei villognak. A TEMP+ és a TEMP- gombok segítségével állítsa be az órát. Majd az ILLUM gomb megnyomásával állítsa be a perceket is. Az ILLUM gomb többszöri megnyomásával lépjen ki a menüből.



**MEGJEGYZÉS:** A pontos idő beállításának kezdetekor a rendszer először a tisztítási ciklusok beállítását jeleníti meg a kijelzőn. Ezen tovább tud ugrani. A tisztítási ciklusok testreszabásáról a „TISZTÍTÁSI / KERINGTETÉSI CIKLUSOK BEÁLLÍTÁSA” c. fejezetben olvashat.

#### A VÍZHŐMÉRSÉKLET BEÁLLÍTÁSA

Miután kilépett a Program Menüből, a rendszer automatikusan a gyárilag beállított 38°C fokos hőmérsékletre kezdi fűteni a medence vizét.

A kijelző felső részén megjelenő hőmérséklet az aktuális vízhőmérsékletet jelzi. Használja a TEMP+ (fel) illetve TEMP- (le) gombokat a kívánt hőmérséklet beállításához.

Ha 3 másodpercen belül a víz hőmérsékletén nem változtatunk, a vezérlő visszatér az általános információkat kijelző módba.



#### KÉSZENLÉTI (STANDBY) MÓD BEÁLLÍTÁSA



A Készenléti Üzem mód automatikusan leállítja a rendszert, lehetővé téve pl. a filter kényelmes eltávolítását/cseréjét.

Aktiváláshoz nyomja le a JET (JET 1) gombot 5 mp-ig.

A rendszer kijelzőjén az OFF felirat jelzi a Készenléti Üzem mód aktiválását.



Ha szeretné kikapcsolni a Készenléti Üzem módot, akkor nyomja meg újra a JET gombot, ekkor a kijelzőn megjelenik a „drn” felirat, majd egy újabb JET gomb nyomást követően visszakapcsol a rendszer, és a kijelzőn megjelenik az ON felirat.



A rendszer a Készenléti Üzem módból 30 perc után automatikusan kilép.



## A TISZTÍTÁSI / KERINGTETÉSI CIKLUSOK BEÁLLÍTÁSA

A tisztítási ciklus menüje a következő paraméterek beállítását teszi lehetővé:

- kezdési időpont: **FS**



- időtartam: **Fd**



- gyakoriság: **FF**



**FIGYELEM!** A tisztítási ciklus kezdetekor minden pumpa és kompresszor (ha van beépítve) 1 percen keresztül nagy sebességgel beindul (keringtetési lépcső), majd a szűrőciklushoz rendelt pumpa alacsony sebességre kapcsol és a ciklus további időtartamában ezen a sebességen működik (tisztítási lépcső).

## A TISZTÍTÁSI CIKLUS BEÁLLÍTÁSA

Miután beállította az órát, a következő paraméter a tisztítási ciklus kezdési idejének beállítása. A kijelzőn az **FSxx** felirat lesz látható, melyből az „xx” jelzi ciklus kezdési időpontját. A TEMP+ vagy a TEMP- gombok segítségével állítsa be a kezdési órát. (Ha a xx óra felirat felett AM jelenik meg, akkor a délelőtti időszak óráit állítja be, ha PM akkor pedig a délutáni órákat tudja beállítani - tehát az óra kijelzője nem 0-24 órás egységekben jeleníti meg az időt.)

**AM**

**FS 10**

Délelőtt 10 órakor kezdődő tisztítási ciklus

**PM**

**FS 10**

Este 10 órakor kezdődő tisztítási ciklus

Az ILLUM gomb megnyomásával a következő paraméterhez, a tisztítási ciklus időtartamához (**Fd**) tud lépni. A kijelzőn megjelenik az **Fdxx** felirat, ahol az „xx” a tisztítási ciklus óraszámát jelenti. A TEMP gombokkal állítsa be az időtartam hosszát 0-24 között.

**Fd 10**

10 órás időtartamú tisztítási ciklus

FS Filter Start – szűrés kezdete; FD Filter Duration – szűrés időtartama; ES Economy Start – gazdaságos üzemmód kezdete, gazdaságos üzemmód időtartama.

Gazdaságos üzemmód státusza: 0 – kikapcsolva; 1 – bekapcsolva

Majd az ILLUM gomb ismételt megnyomásával ugorjon a következő paraméterhez, a ciklus gyakorisághoz (**FF**).

A kijelzőn az **FFxx** felirat lesz látható, ahol az „xx” az egy napon belüli ciklusok számát / gyakoriságát jelöli. A ciklusok számát a rendszer a nap 24 óráján belül osztja el. Legfeljebb annyi ciklus programozható be ahány ciklus időtartam elfér 24 órában pl. 10 órás ciklus esetében 2 lehet. Ha az egyik ciklust például déli 12 órára állította, és 2 ciklust programozott be, akkor a másik éjfélkor fog elindulni. Használja a TEMP gombokat a gyakoriság beállításához.

**FF 2**

10 órás időtartamú tisztítási ciklus esetén maximálisan beállítható gyakoriság 2.

Az ILLUM gomb megnyomásával lépjen a következő paraméterre, a Gazdaságos Üzemmod beállításához (**EP**).

Ez az üzemmód lehetővé teszi, hogy a nap bizonyos időszakában a beállított vízhőmérsékletet 5-6°C fokkal csökkentse.

A kijelző az **Epx** felirat lesz olvasható, az „x” a program állapotát jelöli (0=nincs engedélyezve (disabled), 1=engedélyezve (enabled)). A TEMP gombok segítségével állítsa be, hogy engedélyezi-e a Gazdaságos Üzemmodot.

**EP 1**

Bekapcsolt Gazdaságos Üzemmod

Az ILLUM gomb megnyomásával ugorjon a következő paraméterre, a Gazdaságos Üzemmod kezdési idejének beállításához (**ES**).

A kijelző az **ESxx** üzenetet mutatja, ahol az „xx” a pontos órát jelzi, amikor a gazdaságos üzemmód bekapcsol. A TEMP gombok segítségével állítsa be a kívánt kezdési időt.

**AM**

**ES 10**

Gazdaságos Üzemmod kezdési ideje délelőtt 10 óra

Az ILLUM gomb megnyomásával lépjen a következő paraméterre, a Gazdaságos Üzemmod időtartamára (**Ed**), itt beállíthatja a TEMP gombok segítségével, hogy mennyi ideig – hány órán keresztül – tartson a Gazdaságos Üzemmod.

**Ed 2**

2 óra időtartamra beállított Gazdaságos Üzemmod

Ha a Gazdaságos (Economy) Üzemmod be van kapcsolva, a kijelző az „Eco” üzenet, az **idő** és a **vízhőmérséklet** között fog váltakozni.



## HŐMÉRSÉKLET MÉRTÉKEGYSÉGÉNEK BEÁLLÍTÁSA

Az ILLUM (Világítás) gomb ismételt lenyomásával (az Eco üzemmód beállítását követően) tudja a következő paramétert, vagyis a hőmérséklet mértékegységének beállítását elvégezni.

A vízhőmérséklet Fahrenheitben (°F) vagy Celsius-fokban (°C) adható meg. A kijelzőn az °F vagy a °C felirat lesz olvasható. A TEMP gombok segítségével állítsa be a kívánt mértékegységet, majd az ILLUM gomb megnyomásával mentse el az összes beállítást.



## TÉLI ÜZEMMÓD (SMART WINTER MODE)

A Téli Üzemmódot külön **nem kell aktiválnia** a vezérlőegység felületén, mert a rendszer automatikusan Téli Üzemmódba kapcsol, hogy megóvja a rendszert és a medencét a hidegtől.

Téli Üzemmódban a medence naponta többször beindítja a pumpákat annak érdekében, hogy megakadályozza, hogy a víz a csőrendszerbe fagyjon. A Téli Üzemmódot jelző ikon ekkor láthatóvá válik a kijelzőn. Ha a hőmérséklet szenzor már csak 4°C-os hőmérsékletet érzékel a hőkamrán belül, a rendszer automatikusan magas fokozatra kapcsolja a vízpumpát, hogy megelőzze a víz fagyását és a medence károsodását. A vízpumpa mindaddig működésben marad, amíg a víz az 5°C-os hőmérsékletet el nem éri, majd visszatér Normál Üzemmódba.

## FŰTŐSZÁL HŰTÉS (COOLING DOWN)

A beállított vízhőmérséklet elérését követően a fűtés leáll, de a keringtető pumpa egy bizonyos ideig működésben marad, hogy biztosítsa a fűtőszál hűtését annak érdekében, hogy hosszabb élettartamot biztosítson neki. A vízfűtést jelző ikon ez idő alatt villog. **A rendszer aktív hűtést nem végez**, csak a környezet számára adja le a felesleges hőt, vagyis egyszerűen hagyja kihűlni a vizet a keringés során.



### 1-es VÍZPUMPA FUNKCIÓ (Setrenity 4300, 4500, 6600, 5900, 6800 modellek)

Nyomja meg a JET vagy JET 1 gombot a vízpumpa aktiválásához!

- 1. gombnyomás:** alacsony fokozatra kapcsol (a gomb melletti lámpa villog)
- 2. gombnyomás:** magas fokozatra kapcsol (a gomb melletti lámpa folyamatosan világít)
- 3. gombnyomás:** leállítja a pumpát (a lámpa elalszik)



### 2-es VÍZPUMPA FUNKCIÓ (5900 és 6800 modellek)

Nyomja meg a JET 2 gombot a vízpumpa aktiválásához!

- 1. gombnyomás:** magas fokozatra kapcsol (a gomb melletti lámpa világít)
- 2. gombnyomás:** leállítja a pumpát (a gomb melletti lámpa elalszik)

## AUTOMATIKUS PUMPA LEÁLLÁS

**Magas fokozat** – 15 perc  
**Alacsony fokozat** – 15 perc



## VILÁGÍTÁS FUNKCIÓ

Nyomja meg rövid ideig az ILLUM gombot a világítás aktiválásához!

- 1. gombnyomás:** változó fények bekapcsolása
- 2. gombnyomás:** kék fény bekapcsolása
- 3. gombnyomás:** zöld fény bekapcsolása
- 4. gombnyomás:** vörös fény bekapcsolása

Ha a világítás funkció aktív, a kijelzőn az ILLUM gomb melletti, aktivált jelző fény világít.

## VILÁGÍTÁS AUTOMATIKUS KIKAPCSOLÁSA

**Kikapcsolás** – 60 perc



## A PEREMSZERELT VEZÉRLŐEGYSÉG ÜZENETEI

<b>Hr</b>	A rendszer belső hardver hibát észlelt.
<b>Prr</b>	A „Prr” hibaüzenet a szabályozó szonda hibáját jelzi. A rendszer folyamatosan ellenőrzi, hogy a hőmérséklet szonda normál értékhatárokon belüli értéket olvas-e.
<b>HL</b>	A vízhőmérséklet elérte a 48°C-ot a fűtőszáznál. <b>Ne szálljon be a medencébe! Vegye le a tetőt, hogy a medence lehűlhessen, és hívja a Hydropool Szerviz-szolgáltatását!</b> A TÚLHEVÜLÉS LEHETSÉGES OKAI: <ul style="list-style-type: none"><li>• a szűrési ciklusok túl hosszúak, vagy átfedik egymást (a vízpumpa túlságosan hosszú ideig üzemel)</li><li>• a szellőzők vagy tolózárak részben, vagy teljesen zárva vannak</li><li>• szélsőségesen meleg idő / magas környezeti hőmérséklet (pl. padlófűtés)</li><li>• a hőérzékelő meghibásodása</li></ul>
<b>FLO</b>	A rendszer nem érzékel vízáramlást a keringtető pumpa működése alatt.
<b>UPL</b>	Nincs rendszer-konfigurációs szoftver a rendszerbe töltve.
<b>AOH</b>	A medence burkolatán belül túl magas a hőmérséklet, a medencevezérlés túlhevült. Nyissa ki a gépház ajtaját és hívja a Hydropool Szerviz szolgáltatását!
<b>OH</b>	A medence vízhőmérséklete elérte a 42°C-ot. <b>Ne szálljon be a medencébe!</b>
<b>-- F / -- C</b>	Ismeretlen hőmérséklet. A vízpumpa 2 percnyi működése után megjelenik az aktuális vízhőmérséklet a kijelzőn.
<b>Eco</b>	A Gazdaságos Üzem mód aktiv, be van kapcsolva.

### **FONTOS!**

Amennyiben olyan üzenet jelenik meg a medence kijelzőjén, amit nem tud értelmezni akkor, ne szálljon be a medencébe és kérjük, keresse meg a Hydropool Szerviz szolgáltatását!



Hydropool Ügyfélszolgálat telefonszáma:  
**+36 1 240 8538**



## TARTOZÉKOK – KIEGÉSZÍTŐK



### VÍZPALÁST VÍZESÉS

Két, a medencetestből kiemelkedő vízeséses fúvókából áll, melyek, mint egy gyönyörű vízpálást, úgy zubognak le a szűrőnyílás két oldalán. A Holdfény világítással összhangban a Vízpálást vízesés zuhataga is megvilágítható kék, zöld vagy piros színnel, vagy akár ezek folyamatos váltakozására is lehetőség van.



### DUPLA SZŰRŐ

A dupla szűrő maximalizálja a szűrőfelületet és még hatékonyabban szűri meg a vizet. Mindeközben rejtve marad a szem elől, mégis könnyen hozzáférhető.

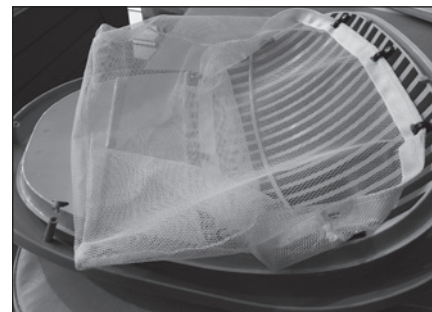

### ULTRAFLOW FELSZÍNTISZÍTÓ HÁLÓ

Ez a szűrési folyamat első védelmi vonala; használatával nincs szükség a vízfelszín külön szűrésére. Megfog minden olyan szennyeződést is, ami túl nagy lenne a szűrő számára.

### A BIZTONSÁGI TERMOTETŐ ZÁRJA

A Hydrosport biztonsági termotető a maximális hőzárást és esztétikus megjelenést szolgálja. Egyszerűen helyezze a tetőt a medencére, húzza le a szíjakat teljes hosszúságukban, majd engedje lazára. Egy kis (5 mm) ráhagyással jelölje meg a helyet a külső borításon, majd a mellékelt csavarokkal rögzítse a csat foglalatát.



### FIGYELMEZTETÉS!

**Mindig bizonyosodjon meg arról, hogy a használaton kívüli medence fedele a helyén van, és le van zárva! Ennek hiányában az akrilfelület megsérülhet, összekarcolódhat – mely sérülésekre a garancia vállalása nem vonatkozik!**

### TETŐEMELŐ (KÜLÖN RENDELHETŐ)

A Hydrosport számos eszközt ajánl a biztonsági termotető felnyitására és tárolására. Ezek felszereléskor, kérjük, tartsa szem előtt az alkalmazott emelőeszköz használati utasítását! További információért, kérjük, keresse a Hydrosport képviselőjét a +36 1 240 8538-as bemutatótermi telefonszámon!





## LÉPCSŐ (KÜLÖN RENDELHETŐ)

A HydroPool opcionális kétfokú lépcsője megkönnyíti és biztonságossá teszi a medencébe való be- és kiszállást. Elérhető anyagok és színek: gondozásmentes éjféli, úsztatott fa és eszpresszó.



## LEVEGŐTERÁPIA – SZABÁLYOZHATÓ PEZSGŐFÜRDŐ FUNKCIÓK (KÜLÖN RENDELHETŐ)

A szabályozható Pezsgőfürdőt (levegőterápiát) a saját kezelőfelületén lehet szabályozni, világít vagy villog a bekapcsolás/kikapcsolás gomb.



### 1) BEKAPCSOLÁS / KIKAPCSOLÁS:

- Az első gombnyomásra a kompresszor magas nyomáson működni kezd és a LED fény világít.
- A második gombnyomásra a kompresszor leáll, a LED fény villog (de a kompresszor a funkció saját kezelőfelületéről vezényelhető, aktív).



### 2) SEBESSÉGSZABÁLYOZÁS:

- Nyomja meg a gombot és tartsa lenyomva (a LED világít, amikor a gomb le van nyomva és aktív), ekkor a sebesség folyamatosan emelkedik, majd csökken.  
A kívánt sebességnél engedje fel a gombot.



### 3) A LÜKTETÉS (PULZÁLÁS) SZABÁLYOZÁSA:

- Az első gombnyomásra lassan lüktető ciklus, a LED bekapcsol.
- A második gombnyomásra gyorsan lüktető ciklus, a LED villog.
- A harmadik gombnyomásra a lüktetés kikapcsolása, a LED fény kialszik.





## iCOMMAND IN.TOUCH™ 2 TÁVVEZÉRLÉS (KÜLÖN RENDELHETŐ, A SER5900 LE MODELLEZ NEM ELÉRHETŐ!)

Intelligens telefonalkalmazás, mely segítségével vezeték nélküli kapcsolaton keresztül, igényeinek és időrendjének megfelelően irányíthatja a medence vízkezelését. Szabályozza a víztisztítást, a hőmérséklet beállításokat, és testre szabhatja az ideális programot az otthonán belülről vagy a világ bármely részéről. Ezen opciót elsősorban az iOS operációs rendszerű iPhone®, iPod Touch® vagy iPad® készülékek támogatják, de elérhető Androidos (pl. Samsung, LG, Lenovo, Sony) készülékekkel is.

**FONTOS!** Az applikáció letöltéséhez **IOS 8.0** vagy újabb, illetve **Android 2.3.3** vagy ennél újabb verzió szükséges.



## A JELADÓK ÜZEMBE HELYEZÉSE

Az iCommand in.Touch 2 távvezérlés két darab, egymással előre összekapcsolt jeladó egységet és a hozzájuk tartozó tápkábelt, valamint az internet csatlakódáshoz az Ethernet kábelt tartalmazza.

Az **internethez csatlakódó jeladó egység** egy Ethernet kábel segítségével csatlakodik az internetet biztosító modemhez/routerhez, míg a Micro USB porton keresztül az elektromos hálózathoz.

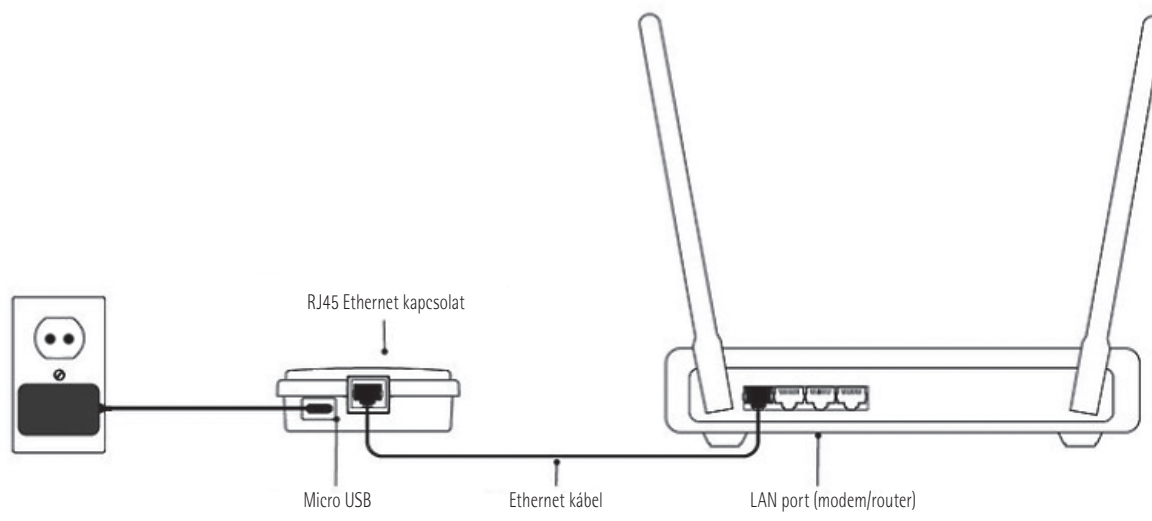

**FONTOS!** Az iCommand szolgáltatás élő internet kapcsolat nélkül nem elérhető, amennyiben nincs internetkapcsolata, de szeretné igénybe venni ezt a szolgáltatást, kérjük keresse fel a helyi internet szolgáltatók egyikét!



**A medence vezérléséhez csatlakozó jeladó egység** - amennyiben az iCommand szolgáltatást a medencével együtt rendeli meg - a gyárban a medencetest belső részében felszerelésre, és a medence vezérlésén az egyik szabad CO porthoz csatlakoztatásra kerül. Javasoljuk a medencét úgy elhelyezni, hogy az előkészített vagy az utólagosan felszerelt jeladó egység között ne legyen semmilyen tárgy, ami akadályozhatná a két egység közötti jelátvitelt, és a jeladók a lehető legközelebb helyezkedjenek el egymáshoz.

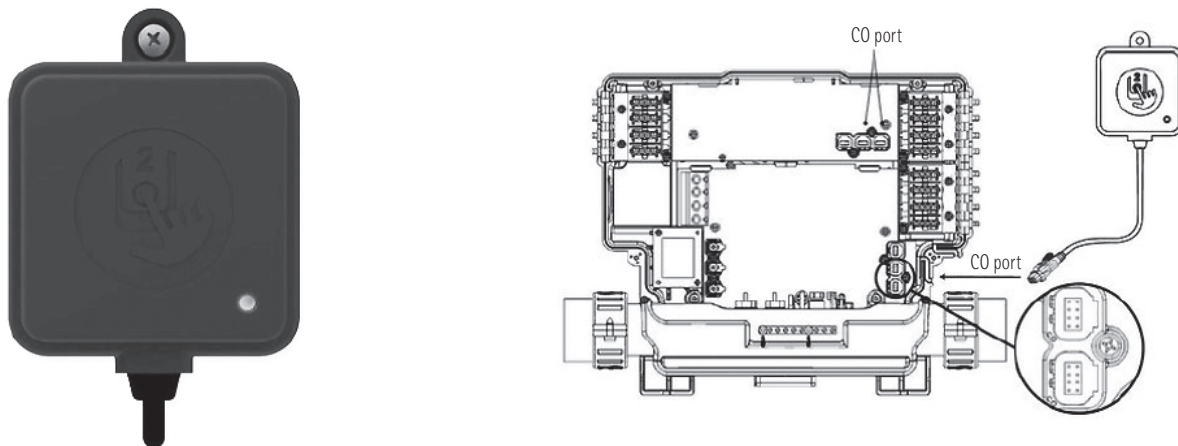

### A JELADÓK PÁROSÍTÁSA (ÖSSZEKÖTÉSE EGYMÁSSAL)

A két jeladó egység gyári "előpárosításra" kerül. Azonban a csatlakoztatást követően a megfelelő működés érdekében azokat újra párosítani kell egymással. Ehhez kapcsolja be az internethez kapcsolódó egységet és nyomja meg a párosító gombját egy gémpapoccsal, vagy egy tetszőlegesen választott, de sérülést nem okozó hegyes eszközzel (pl. iphone SIM kártya eltávolítójával). A jeladó lámpája ekkor sárga fényel villog. Ezután áramtalanítsa a medencét, várjon néhány másodpercig, majd helyezze azt újra áram alá. A medence visszakapcsolását követően automatikusan elkezd a két egység keresni egymást és néhány másodpercen belül a jeladó állapotjelző LED fénye kéken kezd világítani, ami a sikeres összeköttetést jelzi.

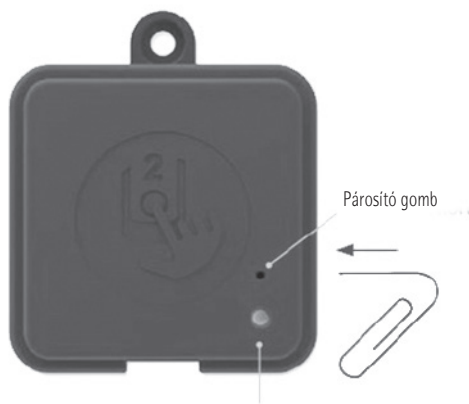



## ÁLLAPOTJELZŐ LED FÉNY - megjelenő színek jelentése

Mindkét jeladó – az internethez csatlakoztatott és a medencéhez csatlakoztatott is – el van látva színes állapotjelző LED fénnel, melyek segítségünkre lehetnek a hibák elhárítása során.



Állapotjelző LED fény



Állapotjelző LED fény

### INTERNETHEZ KAPCSOLÓDÓ JELADÓ EGYSÉG

Párosítási mód	Sárga (villogó)
Router nem észlelhető	Piros
Routerrel kapcsolódott	Zöld
Jeladók kapcsolódtak és teljes funkcionalitással működnek	Kék

### MEDENCE VEZÉRLÉSÉHEZ KAPCSOLÓDÓ JELADÓ EGYSÉG

Párosítási mód	Sárga (villogó)
Medencevezérlés nem észlelhető	Piros
Jeladók kapcsolódtak és teljes funkcionalitással működnek	Kék

**FONTOS!** Amikor a jeladók állapotjelző fénye villog (kék, zöld vagy piros) azt jelzi, hogy a kommunikáció még nem jött létre a medencevezérléssel vagy a routerrel.

Az alkalmazott rendszernek köszönhetően az így összekapcsolt medencék és routerek közötti kommunikáció kb. 3x erősebb és stabilabb kapcsolatot biztosít a hagyományos technológiánál.

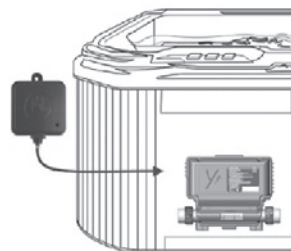



## APPLIKÁCIÓ

Az iCommand használatához az in.Touch 2 alkalmazás letöltése szükséges az okos eszközre (mobiltelefon), hogy a saját otthoni hálózata vagy internetkapcsolata segítségével távolról, telefonjával ellenőrizze és módosítsa medencéjének állapotát és beállításait.

**A letöltést követően**, az applikáció elindításakor, az alábbi üzenet is megjelenik: „Az in.touch 2” applikáció értesítéseket szeretne Önnek küldeni”. Az applikáció csak abban az esetben tudja a használatakor a medence állapotára vonatkozó jelentéseket küldeni, ha **elfogadja az értesítések küldését**. Ha nem fogadja el, akkor nem fogja megkapni az úszómedence állapotáról szóló jelentéseket.

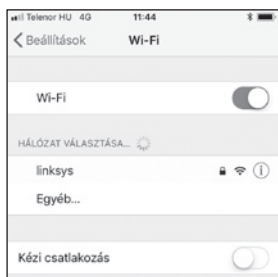

**Amennyiben az otthoni hálózaton szeretné használni a készüléket, elengedhetetlen, hogy a vezérelni kívánt medence és a medence irányítását végző okos eszköz (mobiltelefon) ugyanarra az internetes hálózatra kapcsolódjon. Mielőtt elvégezné az alábbi beállításokat, kérjük győződjön meg róla, hogy telefonja és medencéje is a megfelelő hálózathoz van kapcsolódva!**

## AZ APPLIKÁCIÓ TELEPÍTÉSÉNEK LÉPÉSEI

Az in. Touch2 alkalmazás elérhető az App Store-ban az iOS-eszközökön és a Google Play-ben Android-os készülékeken.

1. Keresse meg az in.Touch 2 applikációt eszközén és kattintson a letöltésre.

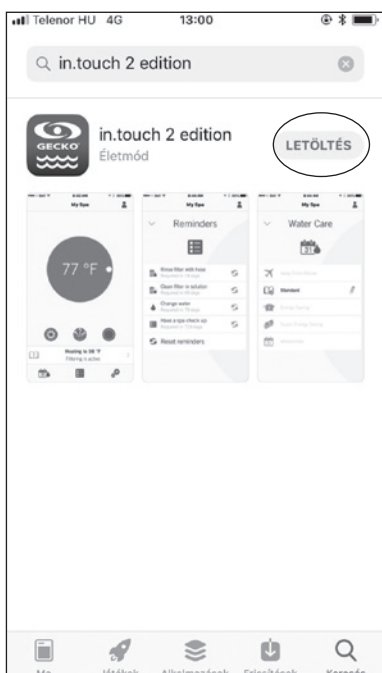

2. Kattintson a telepítésre. (iPhone esetében itt lehetséges, hogy kérni fogja, hogy jelentkezzen be az Apple ID-jával, kérjük, hogy ezt tegye meg.)

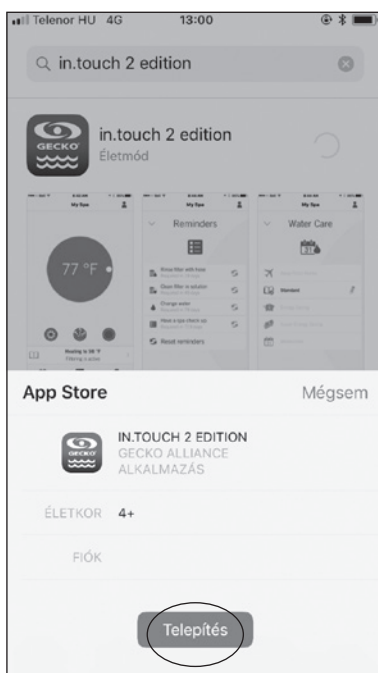

3. Nyissa meg a telepített alkalmazást.

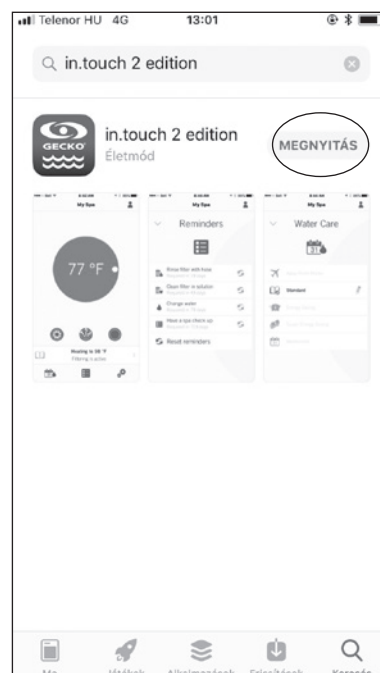



## AZ APPLIKÁCIÓ MEGNYITÁSÁT KÖVETŐ LÉPÉSEK

1. Nyissa meg az in.touch 2 applikációt.
2. Mielőtt használatba venné az alkalmazást, létre kell hoznia egy saját fiókot. Meg kell adnia nevét, e-mail címét és jelszavát, majd vissza kell igazolnia a regisztrált e-mail címre küldött linkre kattintással. A fiók létrehozása során el kell fogadnia a Gecko adatvédelmi nyilatkozatát is, amit angol nyelven az alábbi linken érhet el: <https://geckointouch.com/legal>

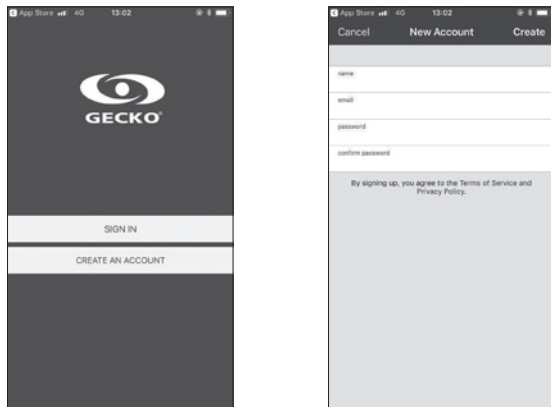

3. Az alkalmazás első használatakor a rendszer üzenetben kéri, hogy medencéjét adja a listájához. A medencét szükséges a listához adni, ha szerkeszteni és vezérelni kívánja az alkalmazással. Az OK gomb megnyomását követően látni fog egy listát az elérhető medencékről. Válassza ki a sajátját. Nevezze el, ha a program erre kéri.

**FONTOS! Kérjük győződjön meg róla, hogy telefonja és medencéje is egy internetes hálózathoz (ugyanahhoz a wifi routerhez) van kapcsolódva! Külön hálózathoz kapcsolódó eszközöket nem lehet párosítani!**

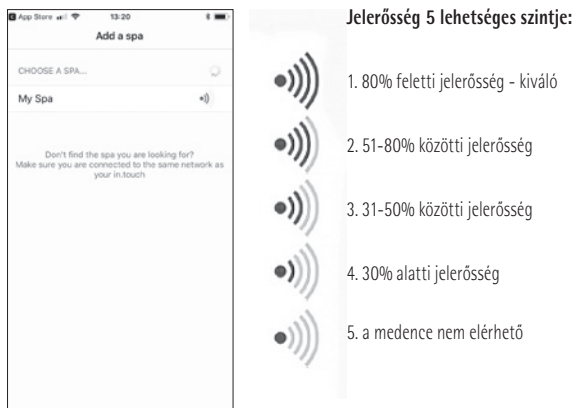

4. A medence és az okos eszköz párosítását követően a fő képernyő hozzáférést biztosít a medence pumpáihoz, a vízhőmérséklethez, a vízkezeléshez és egyéb beállításokhoz.

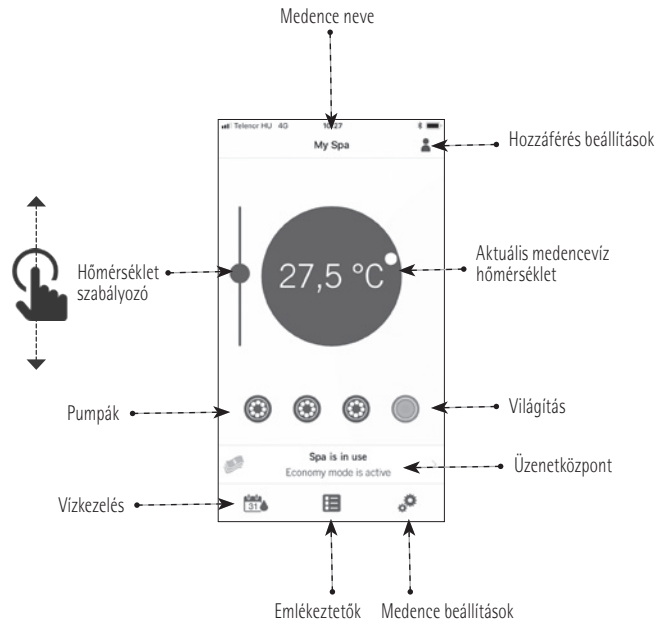

5. Az alkalmazásban ugyanazokat a beállításokat látja, melyek a medence vezérlőegységén is megjelennek.

Amennyiben a párosítás és a beállítás során nehézségek merülnek fel, kérjük, keressen minket munkaidőben a +36 (1) 240 8538-as szerviz telefonszámunkon, ahol kollégáink készséggel állnak rendelkezésére.

Részletes iCommand használati utasításunkat kérje a Hydropool munkatársaitól, vagy kényelmesen letöltheti azt a <https://hydropool.hu/letoltheto-dokumentumok/weboldalunkrol.is>.



## FÚVÓKAJEGYZÉK



Nyakfúvóka



Pörgő iker löketfúvóka



Irányított viharfúvóka



Mini galaxisfúvóka



Mini multimasszázs fúvóka



Pörgő iker viharfúvóka



Örvénylő viharfúvóka

### A VÍZÁRAMLÁS BEÁLLÍTÁSA

**FIGYELEM!** Nem minden fúvóka alkalmas az áramlás állítására!  
**A HydroPool Masszázsmedencék csak bizonyos hidroterápiás fúvókáin állítható a víz áramlása.**

**A vízáramlás csökkentése:** fogja meg a fúvóka külső peremét és fordítsa el negyed fordulattal az óramutató járásával megegyező irányba! Ütközéskor a fúvóka zárva van, így a vízáram korlátozott.

**A vízáramlás növelése:** a fúvóka külső peremét zárt helyzetből fordítsa el negyed fordulattal az óramutató járásával ellentétes irányba! Ütközéskor a fúvóka nyitva van, ekkor a vízáram maximális. Ne próbálja a fúvókát az ütközőponton túlfordítani, mert ezzel kihatározhatja a foglalatból!



### A LEVEGŐDÚSÍTÁS BEÁLLÍTÁSA

Az Ön HydroPool Medencéjének számos vízfúvókája levegődúsítással működik.

A pezsgés (levegődúsítás) csökkentése: Tekerje a nyíl irányával ellentétesen (kisebb karikák felé) a kapcsolót.

Pezsgés (levegődúsítás) növelése: Tekerje a kapcsolót a nyíl (a nagyobb karikák) irányába.

A használatot követően javasoljuk, hogy kapcsolja ki a dúsítást, hogy használaton kívüli időszakban ne pezsgesse a tisztítószerez vizet a fejpárnákra és a termetetőre.

### A FÚVÓKÁK FELCSERÉLÉSE

Felcserélhetőség: a medence fúvókáinak testreszabása egy nagy-szerű lehetőség az Ön egyedi hidroterápiás igényeinek kielégítésére. A megegyező méretű fúvókák egymással felcserélhetők, például egy löketű löketfúvókát kicserélhet egy célzott löketfúvókára, egy erőteljes rezonátorfúvókát egy erőteljes örvényfúvókára vagy egy erőteljes pörgő ikerfúvókára.

### ROZSDAMENTES ACÉL FÚVÓKÁK ÉS KAPCSOLÓK TISZTÍTÁSA

Használjon rozsdamentes acél tisztítót minden feltöltés előtt, hogy medencéje minden eleme újra csillogjon. Ezt feltétlenül végezze el, mert ennek hiányában a rozsdamentes acél elszíneződhet és meg-rozsdásodhat a vegyszerektől.



## A FÚVÓKÁK ELTÁVOLÍTÁSA ÉS VISSZAHELYEZÉSE

### MINI-/VIHARFÚVÓKÁK ÉS PÖRGŐ IKERFÚVÓKÁK - ERŐTELJES FÚVÓKÁK ÉS PÖRGŐ IKERFÚVÓKÁK

**Eltávolítás:**

- A fúvóka eltávolításához fogja meg a fúvóka peremét és tekerje az óramutató járásával ellentétes irányba, majd húzza ki a foglalatból!

**Visszahelyezés:**

- Helyezze vissza a fúvókát a foglalatba, majd tekerje az óramutató járásával megegyező irányba!

**FIGYELEM!** Csak azonos méretű fúvókák cserélhetők fel egymással!





## VÍZHÁZTARTÁSI EGYENSÚLY – ÁLTALÁNOS ÁTTEKINTÉS



### FIGYELEM!

- A medence megbízhatósága és élettartama szoros összefüggésben áll a vízminőség szinten tartására fordított figyelemmel!
- A medence kis mennyiségű vizét könnyen beszennyezheti olaj, testápoló krém, vegyszer, de akár az emberi izzadság is. Az elektromos vezérlés idő előtti károsodásának és/vagy meghibásodásának (korrózió/vízkövesedés) megelőzéséhez rendszeres figyelmet kell fordítani arra, hogy a medence vize tiszta, biztonságos és kiegyensúlyozott legyen! A medence vizének tisztán tartása rendkívül fontos! Az elhanyagolt meleg víz a baktériumok gyors szaporodását eredményezi.
- A víz ásványianyag-tartalma a párolgással, illetve a tisztítószeres és vegyszerek használatával nő. Ha az ásványianyag tartalom – különösen a kalciumtartalom – túlságosan megnövekszik, az ásványi anyagok szó szerint kicsapódnak a vízből, és a medence falára, csőrendszerébe, a fűvőkákra, a szűrőkre, illetve a fűtélelemekre rakódnak.
- Nagyon fontos a víz pH-értékének gyakori ellenőrzése, és megfelelő tartományon belül tartása!
- Hasonlóan fontos, hogy a víz totális alkalinitását a megfelelő tartományban tartsa! (Ez nem más, mint a víz ellenálló képessége a pH-érték változásával szemben.)
- A karbantartás-szükséglet két, azonos medence esetében is jelentősen eltérhet. Ezt a következő tényezők befolyásolják:
  - fürdőzők
  - a használat gyakorisága / fürdőzők száma
  - a test eltérő kémiai jellemzői
  - napfény / árnyék
  - hőmérséklet

Ebből kifolyólag rendkívül fontos egy megfelelő vízkarbantartási rend kialakítása, illetve a Hydropool szerviz által javasolt karbantartási eljárások rendszeres elvégzése!



### FIGYELEM!

**Amennyiben nem ügyel a pH és a totális alkalinitás előírt szintjének fenntartására, a fűtőtest és más alkatrészek is károsodhatnak, az ebből fakadó meghibásodásokra a garancia nem terjed ki!**



### TANÁCSOK A BIZTONSÁGOS VEGYSZER-ALKALMAZÁSHOZ

- **Soha ne keverjen össze vegyszereket a medencébe adagolás előtt!**
- **Egyszerre csak egy vegyszert öntsön a medencébe!**
- **Mindig a vegyszert öntse a vízbe, és ne fordítva!**
- **Egyes vegyszerek maró hatásúak lehetnek, ezért használja őket óvatosan, és tárolja hűvös, fénytől védett helyen!**
- **Soha ne dohányozzon vegyszerek közelében, mivel többségük gyúlékony!**
- **Gondoskodjon a kifolyt vegyszerek azonnali feltakarításáról!**
- **Vész esetére mindig legyen kéznél az a telefonszám, amelyen mérgezés esetén segítséget kérhet!**
- **Tartsa a vegyszereket gyermekektől elzárt helyen!**
- **Vegyszerek alkalmazásakor mindig viseljen védőszemüveget és gumikesztyűt!**

### A MEDENCE ELSŐ FELTÖLTÉSE

- 1 Bizonyosodjon meg róla, hogy a medence vize keringésben van, és legalább 20°C fokban!
- 2 Töltsön a vízbe valamilyen (rozsdá- és vízköszabályzó) fémion kötőszert! Hagyja, hogy a víz egy órán át keringjen, mielőtt bármilyen más szert adna a medence vizéhez!
- 3 Töltsön a vízbe „sokkolót”/oxidáló anyagot!
- 4 Tegyen fertőtlenítő tablettát (klór vagy bróm) az adagolóba vagy ha nincs adagoló akkor a szűrőkosárba!

Opcionális beépített vegyszeradagoló: (mely a szűrőtartály kosarába építve található) a kosár eltávolításának és visszahelyezésének részleteiért olvassa el a „SZÜRŐPATRON / FILTER FELÉPÍTÉSE ÉS TISZTÍTÁSA” c. fejezetet! Miután eltávolította a szkimmer kosarat, talál egy, az aljából kiinduló kb. 20 cm-es csövet. Tekerje ki a cső végén található szabályozó kupakot, és helyezzen el benne 5 vagy 6 tablettát! Ne töltsen túl az adagolót, mert az befolyásolhatja a megfelelő működést!

Kezdetben állítsa a szabályozót úgy, hogy a legtöbb apró lyukon szabadon áramolhasson a víz, és hagyja, hogy a víz 3-4 órán át keringjen a vízértékek ellenőrzése előtt.

Szükség esetén állítsa a szabályozót alacsonyabb fokozatra: kevesebb lyukon hagyja átáramolni a vizet, oly módon, hogy a víz fertőtlenítőszer tartalma az ideális 2-4 PPM-es tartományba essen.

- 5 Ellenőrizze a pH-értéket és a totális alkalinitást, majd cselekedjen az eredménynek megfelelően!



## GYAKRAN HASZNÁLT VÍZKARBANTARTÁSI KIFEJEZÉSEK

- ALKALITÁS – TOTÁLIS ALKALITÁS (TA)** – A medence vízében található karbonát, bikarbonát és hidroxid összetevők mennyisége, amely meghatározza, hogy a medence vize milyen mértékben tud ellenállni a pH-érték változásának. Tömpítőképességként is ismert.
- ALKALITÁSFOKOZÓ** – Növeli az alkalitást.
- BRÓMAMINOK** – Akkor keletkeznek, amikor a bróm elpusztítja a nitrogént hordozó vegyületeket. A klóraminokkal szemben a brómmaminok nem okoznak szemirritációt, de elhanyagolt vízkháztartásnál kellemetlen szagot eredményeznek.
  - **EGYKOMPONENSŰ BRÓM** – Egy másik típusú oxidáló és fertőtlenítő vegyszer, mely a vegyszeradagoló segítségével kerül a medence vízébe. Granulátum vagy tablettá formájában kapható. A bróm-maradék javasolt szintje: 2,0–4,0 ppm.
  - **KÉTKOMPONENSŰ BRÓM** – Folyadék vagy por formájában hetente, kézzel adagolandó. Granulátum formájában naponta, illetve a medence használatával arányosan adagolandó.
- EMULGEÁLÁS (szűrőtisztítónál)** – Az emulgeálás olyan homogenizáló művelet, amelynek során egymásban nem oldódó folyadékfázisokat oszlatnak el egymásban.
- FAGYHATÁR** – Az a talajszinttől számított talajmélység, ahol a talaj az adott területen szokásos leghidegebb hőmérséklet esetén sem fagy át. Magyarországon ez az érték 50–80 cm körüli.
- FÉMIONKÖTŐK (ROZSDA- ÉS VÍZKŐSZABÁLYZÓK)** – Meggátolja, hogy az oldott fémek a medence falában és a központi egység alkatrészeiben kárt tegyenek.
- FILTERTISZTÍTÓ** – Zsirtalanítja és tisztítja a szűrőbetétet.
- HABZÁSGÁTLÓ** – Eltávolítja a vízfelszínen képződő habot. Ez azonban csak átmenetileg orvosolja a problémát, ugyanis a túlzott habosodás a nem megfelelő karbantartás következtében fellépő vízminőségromlás jele (a habosodó vízre jellemző a nagy mennyiségű szerves üledék jelenléte és a magas pH-érték).
- HOLLANDIK, HOLLANDER** – Gyors, oldható kötést biztosító csatlakozó idom.
- KALCIUMKEMÉNYSÉG** – A kalcium részaránya a totális alkalitásban, amely a teljes keménység 70–75%-át teszi ki. A kalcium koncentrációja meghatározza a víz keménységét. Ha a koncentráció alacsony, a víz lágy, ha magas, akkor kemény. Amikor a víz kemény, vízkő képződhet, amely a szűrők és a csőrendszer eldugulásához, a medencefalon történő kirkodásokhoz és a víz zavarosságához vezet. Amikor a víz túl lágy, (alacsony fokú keménység) az a medencetestet, a csőrendszert károsíthatja és a fém szerelvények korrodálódását és a víz habzását okozhatja.
- KALCIUMNÖVELŐ** – Növeli a kalcium szintet.
- KLÓR** – Oxidáló és fertőtlenítő vegyszer, granulátum vagy tablettá formájában. Nagyon hatásos és gyors. A klór maradvány javasolt szintje: 1,0–2,0 ppm.
  - **SZABAD KLÓR MARADVÁNY** – (Free Chlorine) nevezzük azt a klórt, amely aktív és képes a víz tisztán tartására és oxidálására. A szabad klór maradvány javasolt szintje: 1,0–2,0 ppm.
  - **KÖTÖTT KLÓR** – az a klór, amely a szennyeződések semlegesítése során már elhasználta víztisztító képességét. Tehát amikor a szabad klór maradvány felhasználta víztisztító képességét kötött klórrá alakul.
  - **TOTAL (ÖSSZES) KLÓR** – (Total Chlorine) a szabad klór maradvány és a kötött klór együttes mennyiségét mutatja.
- KLÓRAMINOK** – A klór és a vízben lévő nitrogén, illetve ammónia találkozásakor keletkező vegyület. Elhanyagolt vízkháztartásnál szem- és bőrirritációt okoz, jelenlétéről erős klórszag árulkodik.
- OLDOTT SZILÁRDANYAG-TARTALOM (TDS)** – A medence vízében feloldott összes anyag (kalcium, karbonátok, bikarbonátok, magnézium, fémek összetevők) mennyisége.
- PELYHESÍTÉS** – (flokkulálás): kicsapódást elősegítő anyag, amely összekapcsolja az apró részecskéket, annak érdekében, hogy azok ezáltal összeálljanak akár eredeti méretük többszörösévé, és így jobban kiszűrhetők legyenek.
- pH** – Egy logaritmusos érték, mely a hidrogénion-koncentráció által egy anyag (esetünkben a medence vízének) savasságát vagy lúgosságát fejezi ki ( $\text{pH} = -\log [\text{H}^+]$ ). A pH-érték egy 0–14-ig terjedő skálán lehet kifejezni, ahol a 0 a legsavasabb, az 1–7-ig terjedő tartomány savas, a 7 semleges, a 7–14-ig terjedő tartomány lúgos, a 14 pedig a leglúgosabb. A medence vízének ideális pH-tartománya 7,2–7,4 között van. Ha a medence pH-értéke nem megfelelő tartományban van, a fertőtlenítő szerek nem fejtik ki hatásukat, a víz zavarossá válhat, elalgásodhat, és/vagy bőr- és szemirritációt okozhat.
- pH-NÖVELŐ** – Növeli a víz pH-értékét.
- pH-CSÖKKENTŐ** – Csökkenti a víz pH-értékét.
- PPM** – A „parts per million” (milliónkénti részecskeszám) rövidítése, amely a kémiai mérésben a részecskék súly szerinti arányát mutatja egymillió vízmolekulára vetítve.
- SOKKOLÁS** – Oxidálószer hozzáadásával semlegesítjük a medence vízének ammónia-, nitrogén- és szervesanyag-tartalmát (klóraminok és brómmaminok segítségével). **Pl.: Amennyiben a tesztesik által jelzett összes klórszint magasabb, mint a szabad klórszint maradványértéke, sokkolásra van szükség. Sokkezelés lehet például, ha akkora klórmennyiséget adunk a medence vízébe, hogy a szabad klór maradvány mértéke legalább négyórányi időtartamra elérje a 10 ppm szintet. Sokkolás közben a medence használata tilos!**
- SZKIMMER** – Felszinttisztító és előszűrő – eltávolítja a lebegő szennyeződések és az olajszárma-zsírokat, valamint megelőzi, hogy az üledék eltömítse a vízpumákat és a fűtőelemet. Javítja a szűrés hatékonyságát, és előszűrővel növeli a szűrőpatron élettartamát.
- TESZTER** – Bizonyos kémiai üledékek, illetve a vízkarbantartás szükségleteinek kimutatására szolgál. Alkalmazható lakmuszpapír, illetve folyadékcepp formában.
- ZSOMP** – Folyadékgyűjtő hely (víztelenítő zsomp) – a zsomp ad helyet a merülőszivattyúnak. Az üzőkapcsolóval ellátott búvárszivattyú automatikusan dolgozik, leáll, ha eltávolította a vizet. Az ismét beszivárgó talajvizet már akkor kinyomja az elvezető árokba, ha megtelik a zsomp, vagyis nem engedi elárasztani a helyiséget, ezzel védi a medence vezérlőegységét.

### VÍZMINŐSÉGI ÖSSZEFOGLALÓ A MEDENCE HASZNÁLATÁHOZ\*

VEGYSZER (ppm)	MIN	IDEÁLIS	MAX
Klór (szabad klór)	1,0	1,5–1,9	2,0
Bróm (szabad bróm)	1,0	3,0–5,0	10,0
VEGYÜLET			
pH	7,2	7,4	7,6
Totális Alkalitás (TA)	80	80–120	180
Kalciumkeménység	150	200–400	500–1000

\* A National Spa Et Pool Institute (Észak-Amerika) ajánlásával lakosság- és masszázsmencedékhez.



## VÍZHÁZTARTÁSI HIBAELHÁRÍTÁS

HIBAJELENSÉG	LEHETSÉGES OK	MEGOLDÁS
Zavaros (opálos) vagy elszíneződött víz	Legtöbbször szerves szennyeződésről van szó (algaképződés első jele is lehet).	Sokkolás megfelelő készítménnyel – sokkolás, pelyhesítés, algaölőszert használata – ha nem csökken az opálosság, a medence vizét le kell cserélni, és tisztítószer adagolás medencéknél ellenőrizni vagy a Hydropool szakszervizzel ellenőriztetni kell a tisztítószeradagolót!
	A mikroszkopikus részecskék túl kicsik, hogy a szűrőn fennakadjanak.	Ellenőrizze és állítsa be a vízháztartás különböző elemeinek szintjét, adjon a medence vizéhez kicsapódást segítő anyagot (pelyhesítőt), amely összekapcsolja az apró részecskéket, annak érdekében, hogy azok ezáltal összeálljanak akár eredeti méretük többszörösévé, és így jobban kiszűrhetőek legyenek. Ezzel párhuzamosan javasoljuk, hogy állítsa át a vezérlőpanelet a vízkezelési módokat Kezdő (Beginner) üzemmódba! Figyeljen arra, hogy pelyhesítés során megfelelő szinten tartsa a pH-t (7,2–7,4) és a szűrőpatront többször alaposan tisztítsa ki!
	Magas totális alkalitás	Ellenőrizze a víz totális alkalitását, és szükség esetén csökkentse alkalitást csökkentő szerrel!
	Magas pH-érték	Ellenőrizze a pH-értéket és csökkentse azt megfelelő pH-csökkentő szerrel! Ideális pH-szint: 7,2–7,4.
	Túl kemény víz	Ellenőrizze a víz keménységét, és alkalmazzon megkötést segítő vegyszert, vagy engedje le a medence vizének egy részét, majd töltsse fel újra!
	Fémek jelenléte a vízben(vas, réz)	Kezelje a vizet kelátképzővel, vagy megkötést segítő vegyszerrel!
	A filter (szűrő) eltömődött.	Tisztítsa ki vagy cserélje a szűrőbetétet! (Még viszonylag kevés használat mellett is érdemes évente szűrőt cserélni!)
Amennyiben a fenti intézkedések ellenére sem tisztul ki a medencéje...	... engedje le a medence vizét, tisztítsa és fertőtlenítsen az akril felületet, majd töltsse fel újra. Ha ennek ellenére is visszatér a probléma, forduljon a Hydropool szakszervizhez!	
Vízkö megjelenése (fehéres-szürkés lerakódás, érdes a medence fala)	Túl kemény víz	Ellenőrizze a víz keménységét, és alkalmazzon megkötést segítő vegyszert, vagy engedje le a medence vizének egy részét és töltsse fel újra!
Bőr- vagy szemirritáció	Nem megfelelő a pH és/vagy a totális alkalitás.	Ellenőrizze a víz minőségét és az eredménynek megfelelően adagolja a megfelelő vegyszert!
	Túl sok a vegyszer a vízben.	Engedje le a víz kb. 20%-át és töltsse fel újra a medencét!



**Hydropool Ügyfélszolgálat telefonszáma:**  
**+36 1 240 8538**

\* A javasolt termékekről érdeklődjön Hydropool márkakereskedőjénél!



HIBAJELENSÉG	LEHETSÉGES OK	MEGOLDÁS
Habzás	Vízbe került testápolók vagy kozmetikumok.	Ha a vízszint nem hagy nyomot a medence falán, próbáljon habzásgátlót alkalmazni, hogy kioldja a szennyeződések! Ezután használjon tisztítószert, hogy a szennyeződések könnyebben kiszűrhetőek legyenek! Amennyiben a víz szintje nyomot hagy a medence falán, szükség lehet a medence leeresztésére és kitakarítására. A szűrőpatront mindkét esetben alaposan le kell mosni és egy éjszakára filtertisztítóba áztatni. A hasonló problémák egy olajat megkötő szivacslobda használatával elkerülhetőek.
	Fürdőruhában maradt mosószer.	Megelőzhető, ha a mosógépben extra öblítést végez, vagy kézzel alaposan újraöblíti a fürdőruhát.
	Nagy mennyiségű szerves eredetű szennyeződés.	Egyes szerves anyagok a szűrőn feltöredezve átjuthatnak. A problémát megoldhatja, ha a szennyeződések kioldására rendszeresen habzásgátlót használ. Ezután alkalmazzon tisztítószert, hogy a szennyeződések könnyebben kiszűrhetőek legyenek, majd alaposan tisztítsa ki a szűrőpatront! Ha a habzás túl intenzív, szükség lehet a medence vízének teljes leeresztésére.
	Lágy víz	Ellenőrizze a víz keménységét, és ha szükséges, növelje azt kalcium-kloriddal! Engedje le a víz 20%-át és töltsé fel újra a medencét! Ne kösse medencéjét vízlágyító berendezésre.
Korrózió, karcosodás	Lágy víz	Ellenőrizze a víz keménységét, és ha szükséges, növelje azt kalcium-kloriddal! Engedje le a víz 20%-át és töltsé fel újra a medencét! Ne kösse medencéjét vízlágyító berendezésre.
	Alacsony a totális alkalitás szintje.	Ellenőrizze a víz totális alkalitását, és szükség esetén növelje azt alkalitást növelő szerrel!
	Fémek jelenléte a vízben (vas, réz)	Kezelje a vizet kelátképzővel, vagy megkötést segítő vegyszerrel!
Ingadozó pH-érték	Alacsony a totális alkalitás szintje.	Ellenőrizze a víz totális alkalitását, és szükség esetén növelje azt alkalitást növelő szerrel!
A pH-érték nem reagál a beavatkozásokra.	Magas a totális alkalitás szintje.	Ellenőrizze a víz totális alkalitását, és szükség esetén csökkentse azt alkalitást csökkentő szerrel!
A tesztsík által jelzett totál klórszint magasabb, mint a szabad klórszint.		Szuperklórozásra/sokkolásra van szükség.
Nyálkás, csúszós a medence fala.	Alga képződött a medence falán.	Algaölő adagolása – leeresztés – ha erőteljesen meglátszik az algaképződés a medence falán, csak leeresztéssel, alapos takarítással és fertőtlenítéssel lehet megszabadulni az algától.
Kellemetlen a víz szaga.	Szinte minden esetben le nem bomlott szerves anyagokról van szó, amelyek kellemetlen szagot árasztanak a túl kis mennyiségben beadagolt klór következtében.	Pótolja a klórt a medencében és a klór hatékonyságának érdekében a pH-értéket 7,2-7,4 közti értékre állítsa be.
	„Klórszag” esetén a kötött klórszint nagyon magas a medencében.	Végezzen részleges vízcserét, és adagoljon klórt a medencébe. Zárt térben alaposan szellőztessen ki.

\* A javasolt termékekről érdeklődjön Hydropool márkakereskedőjénél!



## (VÍZ)KARBANTARTÁSI ELJÁRÁSOK



**MINDIG, MINDEN KÖRÜLMÉNYEK KÖZÖTT VEGYE FIGYELEMBE A VEGYSZEREK HASZNÁLATI ÚTMUTATÓJÁT!**

### NAPONTA

- 1 Ellenőrizze a vizet, és ha szükséges, töltsön a vízbe „sokkolót”/oxidáló anyagot!
- 2 Bizonyosodjon meg róla, hogy a vízszint megfelelő!
- 3 Ellenőrizze a víz hőmérsékletét!

### HETENTE

- 1 Ellenőrizze a pH-értéket és a **totális alkalicitást**, majd cselekedjen az eredménynek megfelelően!
- 2 Tisztítsa meg a szűrőkosarat és töltsé után a vegyszeradagolót / tegyen tisztítószert a szűrőkosárba!
- 3 Töltsön a vízbe valamilyen (rozsdá- és vízköszabályzó) fémion kötésére alkalmas szert!
- 4 Vegye ki, és egy kerti locsolócső vízsugarával tisztítsa le, majd szerelje vissza a szűrőpatront! (Lásd a „SZÜRŐPATRON/ FILTER FELÉPÍTÉSE ÉS TISZTÍTÁSA” c. fejezetet!)
- 5 Vegye ki, és tisztítsa meg a szűrőkosarat! (Lásd „A SZÜRŐKOSÁR TISZTÍTÁSA” c. fejezetet!)
- 6 Töltsön a vízbe „sokkolót”/oxidáló anyagot!
- 7 Vizsgálja meg a csövek csatlakozásait, hogy lássa, nem szivárognak-e víz a tömítőgyűrűknél! Szükség esetén húzza meg a csököteket!
- 8 Tisztítsa meg a rozsdamentes acél kapcsolókat!
- 9 Ellenőrizze a vízszintet és szükség esetén pótolja a vizet! (A szkimmer nyílás tetejétől 2 cm-rel lejjebb kell állnia a vízszintnek.)
- 10 Szellőztesse a medencét 1-2 órán át!

### HAVONTA

Áztassa a szűrőpatront szűrőpatrontisztító folyadékba. Öblítse le gondosan, majd ha mód van rá, hagyja megszáradni visszaszerezés előtt! Javasoljuk, hogy szerezzen be egy másik szűrőt is, hogy felváltva tudja használni azokat!

### NEGYEDÉVENTE

Javasoljuk, hogy negyedévente eressze le medencéjét, és kifejezetten akril felületek tisztítására szolgáló, karcmentes szerrel és törölővel tisztítsa meg az akril felületet! (Lásd a „MEDENCE VIZÉNEK LECSE-RÉLÉSE” fejezetet!)

### FÉLÉVENTE

- 1 Javasoljuk, hogy vegyszeradagoló medence esetében legalább félévente ellenőriztesse és kalibráltassa a Hydroyool szakszervizzel a vegyszeradagolót.
- 2 Gondozásmentes burkolat tisztítását kültéri medencék esetében.
- 3 Téliésítés, és a téliésítés utáni feltöltés feladatainak elvégzése.

### ÉVENTE

- 1 Cserélje le a szűrőpatront! Keresse a megfelelőt a **jakuzziszero.hu** oldalon. Javasolt típusok: Pleatco PRB50-IN, Pleatco Serenity szűrő.
- 2 Gondozásmentes burkolat tisztítását beltéri medencék esetében.

### KÉTÉVENTE

Javasoljuk, hogy medencéjét kétévente nézesse át a Hydroyool szakszervizzel.

Ha bármilyen segítségre lenne szüksége a karbantartás során kérjük keresse a Hydroyool Hungaria Szerviz szolgáltatását!



**Hydroyool Ügyfélszolgálat telefonszáma:**  
**+36 1 240 8538**

### HASZNÁLATON KÍVÜLI MEDENCE

Ha nem használja a medencét, akkor kérjük, hogy minden esetben tegye a medence tetejét a helyére, és csatokkal rögzítse azt. A medence tetejét 5-7 naponta emelje fel és szellőztesse ki, továbbá ellenőrizze a vízminőséget is. Töltsé fel a vegyszeradagolót, és adagoljon az eredményeknek megfelelően tisztítószereket a vízbe.



## SZŰRŐPATRON / FILTER FELÉPÍTÉSE ÉS TISZTÍTÁSA (A SERENITY MODELLEK ESETÉN)

### ELTÁVOLÍTÁS

- 1 Kapcsolja be a KÉSZENLÉTI Üzem módot a vezérlőpanelen (ld. KÉSZENLÉTI MÓD BEÁLLÍTÁSA fejezetet!)
- 2 Az Ultra Flow (szkimmer) Rács tetején lévő klipszet meghúzva, emelje le a Rácsot
- 3 Függetlenül emelje ki a Hullámszűrőt a szűrőházból.
- 4 Tisztítsa meg a szennyeződésektől az Ultra Flow felszíntisztító hálót is (ide esetleg betehetsz egy fotót a hálóról)

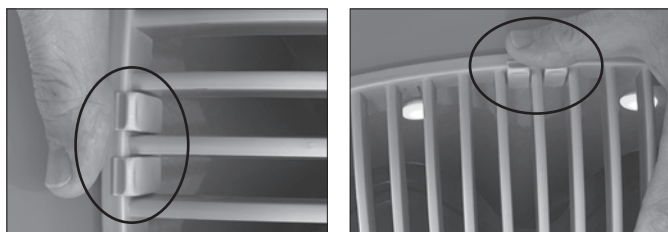

### TISZTÍTÁS

- 5 Kerti locsolócsővel és porlasztófejjel mossa le a szűrőt, ügyelve arra, hogy minden redőre kitérjen!
- 6 A felgyülemlett testápoló krém és olaj eltávolítása érdekében a patronát áztassa meleg vízben és szűrőtisztító folyadékban/emulgeálószerben vagy vízben feloldott tisztító tablettában. (Hydropool kereskedőjénél vagy a [jakuzziszuero.hu](http://jakuzziszuero.hu) webshopban beszerezhető!)
- 7 Tisztítóanyag Hydropool kereskedőjénél vagy a [jakuzziszuero.hu](http://jakuzziszuero.hu) webshopban szintén beszerezhető!
- 8 Alaposan öblítse le a szűrőt, majd a visszahelyezés előtt hagyja megszáradni!
- 9 Javasoljuk, hogy szerezzen be egy tartalék szűrőpatront, mely mindig használatra kész és tiszta.
- 10 Miután a megtisztított szűrő megszáradt, az esetlegesen megmaradt apró szennyeződéseket egy finom ecsettel távolítsa el szűrő barázdái közül!

### A SZŰRŐPATRON VISSZAILLESZTÉSE

- 11 Helyezze vissza a szűrőt a szűrőháza a nyílásokkal lefelé, úgy, hogy a szűrő ívelt oldala a medence fala felé nézzen!
- 12 Helyezze vissza az Ultra Flow Rácsot és pattintsa a helyére a tetején lévő klipszeknél!
- 13 Kapcsolja ki a KÉSZENLÉTI üzemmódot a vezérlőpanelen!



## SERENITY ULTRAFLOW RÁCS ÉS FELSZÍNTISZTÍTÓ HÁLÓ

Minden Serenity UltraFlow rács hátulján egy felszíntisztító háló található, amely megfog minden olyan nagyobb szennyeződést, mely túl nagy lenne a szűrő számára, ezzel is megnövelve a szűrőpatron élet-tartamát. A felszíntisztító háló a rács belső oldalán található csipet-tőkhöz rögzíthető, a hálón található hurkok csipetetőbe való akasztás-ával.

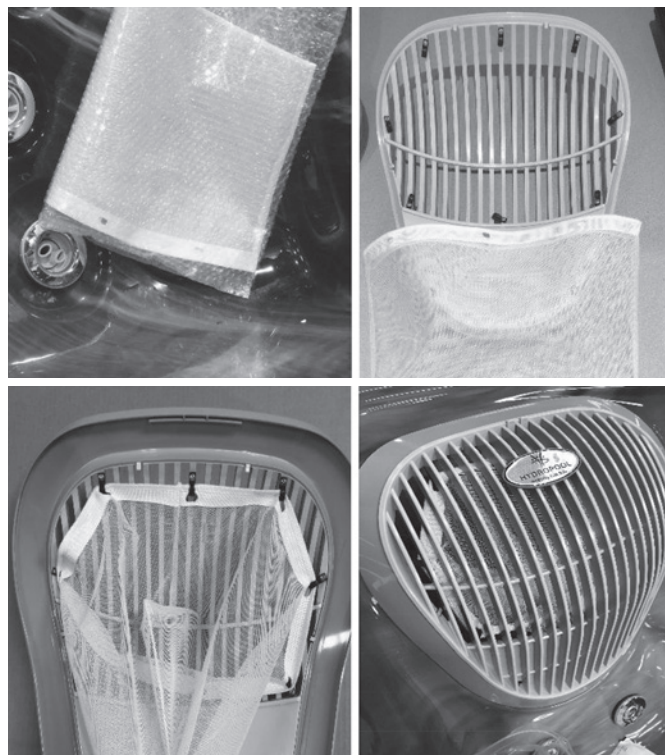

Tisztításához akassza le a hálót a rácsról, és alaposan öblítse át folyó víz vagy akár kerti csap alatt, hogy a szennyeződéseket maradéktalanul eltávolítsa. Ezután egyszerűen rögzítse vissza a hálót a rács belső oldalára, a csipetők elhelyezkedését követve.

Ha végzett, helyezze vissza a szűrőrácsot a pezsgőfürdőbe.

### AZ AKRILFELÜLET TISZTÍTÁSA

Az akrilfelület puha ronggyal és a Hydropool Hungaria Bemutatóter-mében beszerezhető akril tisztítószerrel ápolható, fényezhető.

**FONTOS!** A vízvonal eltávolítására speciális vízvonal eltávolító folyadékot használjon, durva felületű súrolóval, vagy erős, nem speciálisan akril medencékhez kifejlesztett tisztítószerrel ne tisztítsa, mert az az akril felület károsodását okozhatja!



## A GONDOZÁSMENTES KÜLSŐ MEDENCEBURKOLAT TISZTÍTÁSA

A gondozásmentes burkolatot puha ronggyal és tiszta vízzel javasoljuk tisztítani. Jelentős szennyeződés esetén enyhe, semleges tisztítószer használata ajánlott. További felületkezelés, vagy karbantartás ezen a felületen nem szükséges.

A gondozásmentes burkolatot árnyékolással óvjuk a napsugárzástól!

## BIZTONSÁGI TERMOTETŐ

Ha a medence nincs lefedve, a hő 90%-a elvész a vízfelszínen keresztül. A párolgás megváltoztatja a víz kémiai egyensúlyát, és zárt helyen növeli a levegő páratartalmát.

A Hydropool biztonsági termotetőt hőtakarékossági és esztétikai céllal fejlesztették ki, és a könnyebb kezelés érdekében középen félbehajtható. A cipzáras huzat lehetővé teszi az esetlegesen károsodott (7,5–10 cm-s méretű, elvékonyodó) habbetétek cseréjét. A biztonsági termotető „szoknyája” szorosan illeszkedik a medence pereméhez. A tető fogantyúi úgy kerültek elhelyezésre, hogy akár egy személy is könnyedén mozgathassa azt. A burkolathoz vagy „szoknyához” kapcsolódó zár megakadályozza, hogy kisgyermek vagy állatok mászsanak a medence vizébe. Sose húzza a tetőt a medencén vagy a burkolaton! Először hajtsa vissza, majd a fogantyúk segítségével emelje fel a tetőt!

**FONTOS! Még véletlenül se álljon vagy támaszkodjon rá a tetőre, mert a vékonyodó habbetétek megsérülhetnek, ez pedig a víz felszívásához vezet! A tetőt mindig pontosan rögzítse, mert az elmozdulásából adódó medencetest vagy akril sérülésekre a garancia nem terjed ki!**

A tetőt évente legalább kétszer tisztítsa meg műanyag hidratáló- és védőszer segítségével!





## A MEDENCE VIZÉNEK LECSERÉLÉSE

A medence vizét – annak méretétől és kihasználtságától függően – 8-12 hetente javasolt leereszteni. Ha a medencét naponta használják, vagy egyszerre több fürdőző veszi igénybe, javasolt a gyakoribb vízcsere. A két vízcsere közti idő meghatározásának egyik módszere, hogy a medence vizének literben kifejezett mennyiségét elosztja 13,5-tel, majd a naponta fürdőzők átlagos számával.

$$\text{Képlet} \left( \frac{\text{A víz mennyisége literben}}{13.5} \right) \div \left( \frac{\text{A fürdőzők napi száma}}{\text{A vízcserek között eltelt napok}} \right) = \left( \text{A vízcserek között eltelt napok} \right)$$

Példa: 1000 liter elosztva 13,5-tel, majd 2-vel = 37 nap

Amikor már túl nagy a vízben oldott szervesanyag-tartalom, a medence vizét le kell cserélni. Ezt jelzi a víz homályos vagy sötét színe is.

## A MEDENCE VIZÉNEK LEERESZTÉSE



**FONTOS!** Amennyiben segítségre lenne szüksége a medence vizének cseréjében, keresse a **Hydro-pool szakembereit!**

Két kerti locsolócsőre lesz szüksége (egy leeresztő- és egy töltőcsőre) Amíg az első cső segítségével leereszti a medence elhasznált vizét, addig a másik csövet a belső felület lemosására és feltöltésre használhatja.

- 1 Kapcsolja ki a medencét! Kapcsolja ki a medencét a vezérlőpanelen, és kapcsolja le a főkapcsoló(ka)t az életvédelmi relén vagy a biztosítéktáblán!
- 2 Keresse meg a leeresztőcsontot! A medence leeresztőcsontját a medence burkolatán belül, a szerviznyílás ajtaja mögött találja. Körmedence esetén a leeresztőcsont a medence talapzatán elhelyezett leeresztőtálcában található.
- 3 Távolítsa el a leeresztőcsont biztonsági kupakját! A kupakot őrizze meg, majd készítsen elő egy hagyományos, kerti locsolócsövet!
- 4 Csatlakoztassa a locsolócsövet a leeresztőcsontokra, és kezdje el leengedni a vizet! A víz leeresztésének megkezdéséhez forgassa ütközésig a csövet az óramutató járásával ellentétes irányba, majd húzza meg maga felé! A víz leeresztésének megállításához ismétlje meg a műveletet az ellentétes irányba: tolja vissza a leeresztőcsövet, és forgassa ütközésig, az óramutató járásával megegyező irányba!
- 5 A károsodását elkerülendő, ügyeljen rá, hogy a csont megfelelően álljon.



LE KELL CSAVARNI A ZÁRÓ KUPAKOT

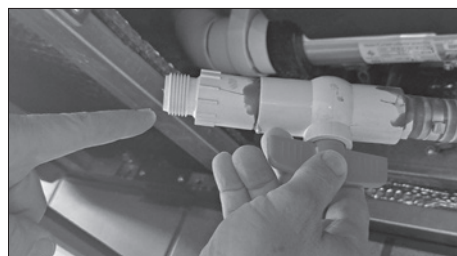

IDÉ KELL CSATLAKOZTATNI A LEERESZTŐ CSÖVET

## A MEDENCE VIZÉNEK FELTÖLTÉSE

- 1 Ellenőrizze, hogy a leeresztő csap el van-e zárva! Ütközésig tekerje, az óramutató járásával megegyező irányba!
- 2 Ellenőrizze, hogy a biztonsági pöcök a helyén van-e!
- 3 Ha a gépészeti ajtó és ezáltal a leeresztő szelep fallal szemben helyezkedik el, hagyjon elég helyet a kettő között egy kerti locsolócső csatlakoztatására!

A medencét célszerű a locsolócső segítségével a szkimmeren keresztül feltölteni. Lásd. a MEDENCE FELTÖLTÉSE, ELLENŐRZÉSE ÉS BE-ÜZEMELÉSE c. fejezetet!

## VÍZLÁGYÍTÓK

Lehetőleg ne vízlágyítóból töltsen fel a medencét, mert ezzel könnyen felboríthatja a víz kémiai egyensúlyát, és megnehezíti annak beállítását, szinten tartását! Ha olyan helyen lakik, ahol a víz keményebb vagy lágyabb az átlagosnál, fordítson fokozott figyelmet a kalciumkeménység szintjére!

A medence vizét később már lágyított vízzel is után lehet tölteni.



**Hydrosol Ügyfélszolgálat telefonszáma:**  
**+36 1 240 8538**



## A MEDENCE TÉLIESÍTÉSE

Abban az esetben, ha medencéjét nem kívánja egész évben használni, nagyon fontos, hogy megóvja a fagytól, azaz megfelelően téliesítse azt! Ezt a munkát a Hydropool szervíz szakemberére is bízhatja, de ha a saját kezű téliesítés mellett dönt, kérjük, kövesse az alábbi útmutatást:

- Teljesen eressze le a medence vizét! (Lásd „A MEDENCE VIZÉNEK LEÉRESZTÉSE” c. bekezdést!)
- Vegye ki és tisztítsa meg a szűrőpatront! (Lásd a „SZŪRŐPATRON” c. bekezdést!)
- Szerelje le a fejpárnákat, és szedje ki az összes fúvókát a medencéből! Minden kiszertelt elemet tisztítson meg, szárítson meg, és fűtött, fagymentes helyen tároljon!



- Egy takarítógép (vizes porszívó) segítségével szívja ki a maradék vizet a fúvókák nyílásaiból, a szűrőpatron tartályából és a medence alján lévő leeresztőnyílásból!
- Töltsön folyékony, biológiailag lebomló fagyálló folyadékot oda, ahová szükséges: például a vízpumpa víz felőli végéhez, a fúvókák csöveibe, a szűrő burkolatába és a levegőfúvóka csöveibe! Ne használjon gépkocsiba való fagyálló folyadékot!
- **FONTOS: a biológiailag lebomló fagyálló folyadék vízzel történő hígítása csökkenti a szer fagyálló képességét! Ezért igen fontos, hogy a medence csőrendszeréből minden vizet eltávolítson, mielőtt betöltené a fagyálló folyadékot!**

- Öntsön folyékony fagyálló folyadékot a medence alján található leeresztő nyílásba/a vízpumpa nyílásaiba! Ezzel megakadályozhatja, hogy a dupla fal közé szorult víz megfagyjon, és kárt tegyen a medence szerkezetében!
- A fagyálló keringetése érdekében egy pár másodpercre kapcsolja be a vízpumpát!
- Csavarjon le és válasszon le minden illesztéket a központi egységről!
- Távolítsa el a vízpumpa legalsó fagydugóját. A műveletet hajtsa végre minden vízpumpán.
- A kiálló csatlakozókra húzzon nejlonzacskót, majd rögzítse ragasztószalaggal!
- Lehetőség szerint szerelje ki és tárolja száraz, fűtött helyen a központi egységet!
- Szerelje fel a biztonsági termotetőt, és borítsa vízhatlan vászonnal a medence egészét, hogy meggátolja a burkolat és a tető idő előtti elöregedését!
- A tető károsodásának elkerülése érdekében rendszeresen takarítsa le a medencére hullott havat!
- Feltételezzük, hogy a medencét megfelelően üzemelték be, és egy megerősített beton alapzaton helyezték el, amely megakadályozza a medence – talajvíz hidrosztatikai nyomásából adódó – függőleges irányú elmozdulását.



**Ha a medence téliesítését illetően bizonytalan, kérjük, lépjen kapcsolatba a Hydropool ügyfélszolgálatával! Elővigyázatosságból célszerű, ha az első évben szakember végzi a téliesítést. A fagyásból eredő károokra ugyanis nem terjed ki a garancia!**



**Hydropool Ügyfélszolgálat telefonszáma:  
+36 1 240 8538**





## ÁLTALÁNOS HIBAELHÁRÍTÁS

JELENSÉG	LEHETSÉGES OK(OK)	SZÜKSÉGES BEAVATKOZÁS(OK)
Nincs áram	<ul style="list-style-type: none"> <li>- A biztosíték vagy a kapcsolótáblán a megszakító lekapcsolt</li> <li>- Helytelen bekötés</li> <li>- Kiment a biztosíték a központi egységben</li> <li>- Az ÉV relé lekapcsolt</li> </ul>	<ul style="list-style-type: none"> <li>- Ellenőrizze a kapcsolótáblát!</li> <li>- Ha még mindig nincs áram, hívja a Hydropool Ügyfélszolgálatát, vagy egy képzett villanyszerelőt!</li> </ul>
ÉV relé lekapcsolt	<ul style="list-style-type: none"> <li>- Zárlat a rendszerben</li> <li>- Hibás az ÉV relé</li> </ul>	<ul style="list-style-type: none"> <li>- Hívja a Hydropool Ügyfélszolgálatát, vagy egy képzett villanyszerelőt!</li> </ul>
Nincs vízáramlás	<ul style="list-style-type: none"> <li>- A vízpumpa nem lett telítve</li> <li>- A zárszelepek zárva vannak</li> <li>- Alacsony a vízszint</li> <li>- A szűrőkosár eldugult/zárva van</li> </ul>	<ul style="list-style-type: none"> <li>- Lásd a „VÍZPUMPA BEÜZEMELÉS” c. fejezet!</li> <li>- Nyissa ki a zárszelepeket!</li> <li>- Töltse fel a medencét!</li> <li>- Lásd a „SZÜRŐKOSÁR TISZTÍTÁSA” c. fejezetet!</li> </ul>
Fúvóka szabálytalan működése	<ul style="list-style-type: none"> <li>- Alacsony a vízszint</li> <li>- Elzáródás történt a csövekben</li> <li>- A vízpumpaszelepek részben zárva vannak</li> </ul>	<ul style="list-style-type: none"> <li>- Töltse fel vízzel a kívánatos szintig!</li> <li>- Ellenőrizze a szelepeket és/vagy a szűrőt!</li> <li>- Teljesen húzza fel a szelep nyitókarját!</li> </ul>
Nincs fűtés vagy hibás fűtés	<ul style="list-style-type: none"> <li>- A szűrőpatron tisztításra szorul</li> <li>- Elzáródás történt a vízcsövekben</li> <li>- A vízpumpa/visszatérő szelepek részben zárva vannak</li> <li>- Alacsony a vízszint</li> <li>- Hibás az érzékelő</li> </ul>	<ul style="list-style-type: none"> <li>- Tisztítsa meg a szűrőpatront, és helyezze vissza!</li> <li>- Hívja kereskedőjét!</li> <li>- Ellenőrizze a szelepek állapotát! Nyissa ki azokat!</li> <li>- Töltse fel a medencét!</li> <li>- Hívja kereskedőjét!</li> </ul>
Zajos motor	<ul style="list-style-type: none"> <li>- Károsodtak vagy elöregedtek a csapágyak</li> <li>- Alacsony a feszültség</li> <li>- Alacsony a vízszint</li> <li>- Befagyott a pumpa</li> </ul>	<ul style="list-style-type: none"> <li>- Hívja kereskedőjét, vagy egy képzett szakembert!</li> <li>- Hívjon képzett villanyszerelőt!</li> <li>- Töltse fel a medencét!</li> <li>- Olvassza ki a pumpát!</li> </ul>
Az irányítóegység kijelzője nem működik	<ul style="list-style-type: none"> <li>- Hibás a csatlakozás</li> <li>- Áramszünet lépett fel</li> </ul>	<ul style="list-style-type: none"> <li>- Hívja a Hydropool Ügyfélszolgálatát!</li> <li>- Kapcsolja vissza az ÉV relét!</li> </ul>
Hibás/villogó hőmérsékletkijelzés	<ul style="list-style-type: none"> <li>- A víz hőmérséklet meghaladta a beállított értéket</li> </ul>	<ul style="list-style-type: none"> <li>- Csökkentse a szűrési időtartamot, és/vagy töltsön hideg vizet a medencébe!</li> <li>- Ha a probléma továbbra is fennáll, lépjen kapcsolatba a Hydropool Ügyfélszolgálatával!</li> </ul>



**Hydropool Ügyfélszolgálat telefonszáma:**  
**+36 1 240 8538**



## ÁLTALÁNOS HIBAEHÁRÍTÁS

### MIT TEGYÜNK, HA A FESZÜLTÉG INGADOZIK (KIMARAD AZ ÁRAM)?

Otthonának áramellátása többnyire egyenletes. Azonban, ha a helyi energiaigény magas, előfordulhat, hogy az otthonába érkező elektromos feszültség jelentősen esik vagy ingadozik. Ezt az állapotot hívják feszültségingadozásnak. Noha a rendszer rendelkezik ilyen esetekre beépített biztosítékokkal, a feszültség néha olyan mértékben is csökkenhet (akárcsak egy másodperc erejéig), hogy a rendszer „szellemüzeneteket” jelenít meg. Amennyiben a peremszerelt irányítóberendezés minden nyilvánvaló ok nélkül jelenít meg üzeneteket, vagy csak üzenetrészleteket ír ki, próbálja meg helyreállítani a rendszert a medence ki- és bekapcsolásával! A ki- és bekapcsolás között várjon néhány percet! Ha ez nem állítja helyre a rendszert, lépjen kapcsolatba a Hydromax Ügyfélszolgálatával vagy egy szerelővel!

### HIDEG IDŐJÁRÁS OKOZTA HIBAJELENSÉGEK

Amennyiben az irányítóberendezés nem működik megfelelően, vagy a vízpumpa bármilyen oknál fogva nem keringeti a vizet, helyezzen egy alacsony teljesítményű légfűtőt a központi egységhez, a burkolat alá! Ezzel megelőzheti a fagykárt, amíg sikerül időpontot egyeztetnie a szerelőkkel.



**Elektromos hőszugárzó elhelyezésekor és beüzemeléskor mindig kövesse a gyártó utasításait! A hőszugárzót – bekapcsolt állapotában – ne hagyja felügyelet nélkül, és ügyeljen arra, hogy ne legyen a közelben gyúlékony anyag!**

## SZÉLSŐSÉGES IDŐJÁRÁS ELLENI VÉDELEM

### MIT TEGYÜNK, HOGY A SZÉLSŐSÉGES IDŐJÁRÁSTÓL MEGÓVJUK MEDENCÉNKET?

Annak érdekében, hogy a medencéjét a lehető legtovább élvezhesse és az megfelelő minőségű is maradjon, védje meg az időjárás szélsőségeitől, az egész napos tűző napfénytől (pl. tetőteraszokon elhelyezett medencék esetében), az erős szélről, a nagy mennyiségű esőtől vagy a fagytól.

### TEENDŐK VIHAR ESETÉN

Ha vihar érkezése várható, javasoljuk, hogy a medencetestet és a gondosan lecsatolt tetőt lássa el megfelelő védőhuzattal (mivel a termotető nem vízzáró) és viharkötéssel rögzítse azt, hogy az esetlegesen nagy széllel, esetleg széllekekkel érkező vihar ne kapjon a termotető alá és ne rongálhassa meg azt és az esővíz se jusson be a medencébe.

Abban az esetben ha nem áll rendelkezésére viharkötél, javasoljuk a medence tetejét lesúlyozni. Súlyozáskor kérjük figyeljen, hogy a medence tetejét ne sértse meg a súlyokkal, és a súlyok elég nagyok legyenek ahhoz, hogy a vihar ne tudja megemelni a termotetőt.

### HOL LEHET BESZEREZNI A VÉDEKEZÉSHEZ SZÜKSÉGES ESZKÖZÖKET?

Amennyiben segítségre lenne szüksége a megfelelő védőeszközök beszerzésében, kérjük keresse kollégáinkat ügyfélszolgálati telefonszámunkon, vagy látogasson el a [www.jakuzziszero.hu](http://www.jakuzziszero.hu) oldalra.

### TEENDŐK TARTÓS KÁNIKULA ESETÉN

Ilyenkor szükséges a masszázsmedence túlmelegedés elleni védelme pl. árnyékolással, szellőztetéssel és a vízpumpa-idő csökkentésével.



**Hydromax Ügyfélszolgálat telefonszáma:  
+36 1 240 8538**



Használati útmutató melléklete a Nemzeti Népegészségügyi Központ által kiállított szakvéleményben foglalt közegészségügyi javaslatokról, a Hydropool Hungaria Kft. által forgalmazott Hydropool Öntisztító Masszázs-és Úszómedencék, Hydropool Serenity és Mosaic Masszázsmedencék használói számára

A [www.hydropool.hu](http://www.hydropool.hu) weboldalról letölthető használati útmutatókban szereplő teljes körű tájékoztatás mellett az alábbi javaslatokat tesszük:

- 1) A termékkel érintkező emberi felhasználásra szánt víz hőmérséklete közegészségügyi szempontból 40°C-ot ne haladja meg.
- 2) Beszerelés után, a használatba vétel előtt javasolt a termék alapos átöblítése és fertőtlenítése.
- 3) A medencét a megfelelő csaptelepről közvetlenül vagy külön erre a célra rendszeresített tömlőn keresztül ajánlott feltölteni. Utóbbi esetben a tömlőt közegészségügyi szempontból javasolt két feltöltés között víztelenítve tárolni és a feltöltés előtt fertőtlenítő oldattal, majd tiszta vízzel átöblíteni. A feltöltő tömlőt a medence leeresztésére nem javasolt felhasználni!
- 4) A medencék üzemeltetése során javasolt gondoskodni arról, hogy a medencébe ne kerülhessen szennyezés, kültéri medencéknél javasolt a medencét használaton kívül lefedve tárolni.
- 5) A medencevíz kezeléséhez csak a fürdővízkezelés területén (PT 2. termékcsoport) engedélyezett, az engedélyben meghatározott módon adagolandó vízkezelő- és fertőtlenítőszer javasolt használni.
- 6) A medencét csak szappanos zuhanyozást követően javasolt használni.
- 7) A masszázsmedence teljes vízmennyiségének átforgatását, szűrését – az előírt fertőtlenítőszer szint fenntartása mellett – javasolt biztosítani a napi első használatot megelőzően és az utolsó használatot követően, legalább fél órán keresztül, valamint használatmentes napokon is legalább egyszer 2 óráig.
- 8) A termékben opcionális egységként meglévő HYDROCLEAR VÍZFERTŐTLENÍTŐ RENDSZER fertőtlenítő egységnek a 38/2003. (VII.7) ESzCsM-FVM-KvVM együttes rendeletben leírtak alapján engedéllyel kell rendelkeznie, közegészségügyi szempontból csak így támogatható a használata.

**A fentiekén kívül közösségi felhasználás esetén:**

- 1) A közhasználatú alkalmazást, üzemeltetést a területileg illetékes népegészségügyi hatóságnak be kell jelenteni. A berendezések üzemeltetése során, beleértve a táp-, és medencevíz minőségének ellenőrzését, be kell tartani az 510/2023. (XI. 20.) a közhasználatú fürdők létesítéséről és üzemeltetéséről szóló Kormányrendelet előírásait.
- 2) A masszázsmedence közforgalmú célra (pl. szálloda, panzió, egyéb vendéglátó egység) csak akkor üzemeltethető, ha ehhez helyben rendelkezésre áll a medence üzemeltetésére és kezelésére, valamint a víz kezelésére kiképzett személy.
- 3) A termék működési elvéből adódóan jelentős aeroszolt képez, így Legionella expozíció szempontjából fokozott kockázatot jelent. Községi felhasználás esetén rendszeres ellenőrzése szükséges az EMMI rendelet 49/2015



(XI.6.) alapján. Alkalmazása egészségügyi és idősellátó intézményekben csak a területileg illetékes fővárosi és megyei Kormányhivatal népegészségügyi feladatkörben eljáró járási, illetve fővárosi kerületi hivatala jóváhagyásával lehetséges.

- 4) A masszázsmedencékben az egyszeri befogadóképesség 10-szeresét kitevő fürdőzőszám elérését követően javasolt a medence vizében a fertőtlenítőszer koncentrációját legalább az előírt minimális érték 2-szeresére emelni és üresen legalább 30 percen át forgatni, majd a fertőtlenítőszer adagolást visszacsökkentve legalább további egy órán át forgatni az újbóli használat előtt.

Az üzemidő alatt a masszázsmedencéhez szerelt vízforgató berendezésben a szűrési funkciót intenzív használat esetén folyamatosan, de legalább 6 óránként egyszer 2 óra időtartammal javasolt működtetni. Ezen túl a víz szűrését javasolt biztosítani a napi első használatot megelőzően és az utolsó használatot követően, legalább fél órán keresztül, valamint használatmentes napokon is – az előírt fertőtlenítőszer szint fenntartása mellett – legalább egyszer 2 óráig.

Ha több mint egy hétig nem használják, a medencét a hozzá tartozó csőrendszerrel együtt vízteleníteni javasolt.

- 5) A medencevíz szűrésére használt szűrőbetétből két szűrőbetét garnitúrát naponta felváltva javasolt használni. A leváltott szűrőbetét a használati utasításban előírt módon megtisztítandó; a tisztítás során javasolt legalább 30 perces fertőtlenítőszeres (pl. hipós) áztatás végrehajtása is. A szűrőbetéteket a forgalmazó által előírt tisztítási feltételek betartása mellett sem javasolt közegészségügyi szempontból 10 alkalomnál többször újra felhasználni.
- 6) Közegészségügyi szempontból a használat intenzitásától függően 3-5 naponta javasolt teljes vízcserét végrehajtani.
- 7) A napi részleges vízcseréje idején a medencefelület vízfelszín-közeli sávját javasolt a lecsökkentett vízszint felett megtisztítani. Szükség esetén érdemes gondoskodni a vízkökviválás meggátlásáról is a megfelelő, engedélyezett szer alkalmazásával.
- 8) A medencevíz kezeléséhez csak engedélyezett, az engedélyben meghatározott módon adagolandó vízkezelő- és fertőtlenítőszer használható.

A masszázsmedencék vizének fertőtlenítéséhez közegészségügyi szempontból javasolt halogén tartalmú (klór-, vagy bróm-tartalmú) fertőtlenítőszer alkalmazása, oldat formájában, automata (mennyiség- vagy idővezérelt) adagolószivattyúval bejuttatva. A termék tisztítása/fertőtlenítése során használt vegyszerek bejelentésére/nyilvánartásba vételére vonatkozóan az ivóvíz minőségi követelményeiről és az ellenőrzés rendjéről szóló 5/2023. (I. 12.) Kormányrendeletben, illetve a 38/2003. (VII.7) ESzCsM-FVM-KvVM együttes rendeletben leírtak a mérvadók.

- 9) Közhasználatú alkalmazás esetén a masszázsmedence működtetése során üzemnaplót kell vezetni az 510/2023. (XI. 20.) a közhasználatú fürdők létesítéséről és üzemeltetéséről szóló Kormányrendelet előírásai szerint.





## (VÍZ)KARBANTARTÁSI ELJÁRÁSOK



**MINDIG, MINDEN KÖRÜLMÉNYEK KÖZÖTT VEGYE FIGYELEMBE A VEGYSZEREK HASZNÁLATI ÚTMUTATÓJÁT!**

### NAPONTA

- 1 Ellenőrizze a vizet, és ha szükséges, töltsön a vízbe „sokkolót”/oxidáló anyagot!
- 2 Bizonyosodjon meg róla, hogy a vízszint megfelelő!
- 3 Ellenőrizze a víz hőmérsékletét!

### HETENTE

- 1 Ellenőrizze a pH-értéket és a **totális alkalicitást**, majd cselekedjen az eredménynek megfelelően!
- 2 Tisztítsa meg a szűrőkosarat és töltsé után a vegyszeradagolót / tegyen tisztítószert a szűrőkosárba!
- 3 Töltsön a vízbe valamilyen (rozsdá- és vízkőszabályzó) fémion kötésére alkalmas szert!
- 4 Vegye ki, és egy kerti locsolócső vizsugarával tisztítsa le, majd szerelje vissza a szűrőpatront! (Lásd a „SZÜRŐPATRON/ FILTER FELÉPÍTÉSE ÉS TISZTÍTÁSA” c. fejezetet!)
- 5 Vegye ki, és tisztítsa meg a szűrőkosarat! (Lásd „A SZÜRŐKOSÁR TISZTÍTÁSA” c. fejezetet!)
- 6 Töltsön a vízbe „sokkolót”/oxidáló anyagot!
- 7 Vizsgálja meg a csövek csatlakozásait, hogy lássa, nem szivárognak-e víz a tömítőgyűrűknél! Szükség esetén húzza meg a csőkötéseket!
- 8 Tisztítsa meg a rozsdamentes acél kapcsolókat!
- 9 Ellenőrizze a vízszintet és szükség esetén pótolja a vizet! (A szkimmer nyílás tetejétől 2 cm-rel lejjebb kell állnia a vízszintnek.)
- 10 Szellőztesse a medencét 1-2 órán át!

### HAVONTA

Áztassa a szűrőpatront szűrőpatrontisztító folyadékba. Öblítse le gondosan, majd ha mód van rá, hagyja megszáradni visszaszerezés előtt! Javasoljuk, hogy szerezzen be egy másik szűrőt is, hogy felváltva tudja használni azokat!

### NEGYEDÉVENTE

Javasoljuk, hogy negyedévente eressze le medencéjét, és kifejezetten akril felületek tisztítására szolgáló, karcmentes szerrel és törölővel tisztítsa meg az akril felületet! (Lásd a „MEDENCE VIZÉNEK LECSERÉLÉSE” fejezetet!)

### FÉLÉVENTE

- 1 Javasoljuk, hogy vegyszeradagoló medence esetében legalább félévente ellenőriztesse és kalibráltassa a Hydrex szakszervizzel a vegyszeradagolót.
- 2 Cédrusfa burkolat esetén javasoljuk a cédrusfa felületek kezelését/pácolását kültéri medencék esetében.
- 3 Téliesítés, és a téliesítés utáni feltöltés feladatainak elvégzése.

### ÉVENTE

- 1 Cserélje le a szűrőpatront! Keresse a megfelelőt a **jakuzziszero.hu** oldalon. Javasolt típusok: Pleatco PRB50-IN-M, Pleatco PRC50-M, Hullámszűrő (Pleatco Serenity Wave).
- 2 Gondozásmentes felületek kezelését/pácolását beltéri medencék esetében.

### KÉTÉVENTE

Javasoljuk, hogy medencéjét kétévente nézesse át a Hydrex szakszervizzel.

Ha bármilyen segítségre lenne szüksége a karbantartás során kérjük keresse a Hydrex Hungaria Szerviz szolgáltatását!



**Hydrex Ügyfélszolgálat telefonszáma:**  
**+36 1 240 8538**

### HASZNÁLATON KÍVÜLI MEDENCE

Ha nem használja a medencét, akkor kérjük, hogy minden esetben tegye a medence tetejét a helyére, és csatokkal rögzítse azt. A medence tetejét 5-7 naponta emelje fel és szellőztesse ki, továbbá ellenőrizze a vízminőséget is. Töltsé fel a vegyszeradagolót, és adagoljon az eredményeknek megfelelően tisztítószereket a vízbe.





## A HYDROPOOL SERENITY MASSÁZSMEDENCE ADATAI ÉS AZONOSÍTÓI

<b>MASSÁZSMEDENCE TÍPUSA</b>	
<b>SOROZATSZÁM</b>	
<b>Beüzemelés időpontja:</b>	<b>Munkalap száma:</b>

## KARBANTARTÁS KÖVETÉSE

<b>Dátum:</b>	
Munkalap száma:	
Karbantartás végző neve:	
Karbantartás végző aláírása:	
Következő vizsgálat ideje:	

<b>Dátum:</b>	
Munkalap száma:	
Karbantartás végző neve:	
Karbantartás végző aláírása:	
Következő vizsgálat ideje:	

<b>Dátum:</b>	
Munkalap száma:	
Karbantartás végző neve:	
Karbantartás végző aláírása:	
Következő vizsgálat ideje:	

<b>Dátum:</b>	
Munkalap száma:	
Karbantartás végző neve:	
Karbantartás végző aláírása:	
Következő vizsgálat ideje:	

<b>Dátum:</b>	
Munkalap száma:	
Karbantartás végző neve:	
Karbantartás végző aláírása:	
Következő vizsgálat ideje:	

<b>Dátum:</b>	
Munkalap száma:	
Karbantartás végző neve:	
Karbantartás végző aláírása:	
Következő vizsgálat ideje:	

<b>Dátum:</b>	
Munkalap száma:	
Karbantartás végző neve:	
Karbantartás végző aláírása:	
Következő vizsgálat ideje:	

<b>Dátum:</b>	
Munkalap száma:	
Karbantartás végző neve:	
Karbantartás végző aláírása:	
Következő vizsgálat ideje:	



**Hydropool Ügyfélszolgálat telefonszáma:**  
**+36 1 240 8538**



### **FIGYELEM!**

A nem megfelelő, vagy kimaradt szervizelés / karbantartás és a szervizintervallumok figyelmen kívül hagyása a medence meghibásodásához vezethet, valamint egészségügyi kockázattal is járhat! Kérjük, amennyiben rendellenességet észlel, akkor ne várja meg a következő javasolt vizsgálati időpontot, a hibát a lehető legrövidebb időn belül jelezze a Hydropool Szerviz telefonszámán, és függesse fel a medence használatát!



# HYDROPOOL

serenity masszázsmedencék

HYDROPOOL HUNGARIA KFT.

Telefon: +36 1 240 8538

E-mail: [szerviz@hydropool.hu](mailto:szerviz@hydropool.hu)

**hydropool.hu**



**Intertek**

99399

SERHT2024HE